

/// PARKSIDE

PERFORMANCE



Akku-Bohrschrauber-Set 12 V / Cordless Drill Driver Set 12V / Perceuse-visseuse sans fil et accessoires 12 V PBSPA 12 B2

(DE) (AT) (CH)

Akku-Bohrschrauber-Set 12 V

Originalbetriebsanleitung

(FR) (BE)

Perceuse-visseuse sans fil et accessoires 12 V

Traduction des instructions d'origine

(PL)

Zestaw do akumulatorowej wierciarki-wkręciarki 12 V

Tłumaczenie oryginalnej instrukcji obsługi

(SK)

Súprava s akumulátorovým vrtacím

Preklad originálneho návodu na obsluhu

(ES)

Set de atornilladora taladradora

Traducción del manual de instrucciones original

(HU)

Akkus fúrócsavarozó-készlet 12 V

Az originál használati utasítás fordítása

(GB) (MT)

Cordless Drill Driver Set 12V

Translation of the original instructions

(NL) (BE)

Accu-schroefboorset 12 V

Vertaling van de originele gebruiksaanwijzing

(CZ)

Sada s aku vrtacím šroubovákem 12 V

Preklad originálního provozního návodu

(DK)

Sæt med batteridrevnen bore-/ skruemaskine 12 V

Oversættelse af den originale driftsvejledning

(IT) (MT)

Set trapano avvitatore ricaricabile

Traduzione delle istruzioni d'uso originali

(SI)

Komplet akumulatorskega vrtalnega vijajnika 12 V

Prevod originalnega navodila za uporabo

IAN 392982_2201

(DE) (AT) (BE)
(NL) (CZ) (PL) (SK)

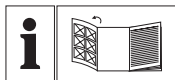

DE AT CH

Klappen Sie vor dem Lesen die Seite mit den Abbildungen aus und machen Sie sich anschließend mit allen Funktionen des Gerätes vertraut.

GB MT

Before reading, unfold the page containing the illustrations and familiarise yourself with all functions of the device.

FR BE

Avant de lire le mode d'emploi, ouvrez la page contenant les illustrations et familiarisez-vous ensuite avec toutes les fonctions de l'appareil.

NL BE

Vouw vóór het lezen de pagina met de afbeeldingen open en maak u vertrouwd met alle functies van het apparaat.

PL

Przed przeczytaniem proszę rozłożyć stronę z ilustracjami, a następnie proszę zapoznać się z wszystkimi funkcjami urządzenia.

CZ

Před čtením si otevřete stranu s obrázky a potom se seznámte se všemi funkcemi přístroje.

SK

Pred čítaním si odklopte stranu s obrázkami a potom sa oboznámte so všetkými funkciami prístroja.

DK

Før du læser, vend siden med billeder frem og bliv bekendt med alle apparatets funktioner.

ES

Antes de empezar a leer abra la página que contiene las imágenes y, en seguida, familiarícese con todas las funciones del dispositivo.

IT MT

Prima di leggere aprire la pagina con le immagini e prendere confidenza con le diverse funzioni dell'apparecchio.

HU

Olvasás előtt kattintson az ábrát tartalmazó oldalra és végezetül ismerje meg a készülék mindegyik funkcióját.

SI

Pred branjem odprite stran s slikami in se nato seznanite z vsemi funkcijami naprave.

DE / AT / CH	Originalbetriebsanleitung	Seite	4
GB / MT	Translation of the original instructions	Page	18
FR / BE	Traduction des instructions d'origine	Page	31
NL / BE	Vertaling van de originele gebruiksaanwijzing	Pagina	47
PL	Tłumaczenie oryginalnej instrukcji obsługi	Strona	61
CZ	Překlad originálního provozního návodu	Strana	75
SK	Preklad originálneho návodu na obsluhu	Strana	88
DK	Oversættelse af den originale driftsvejledning	Side	101
ES	Traducción del manual de instrucciones original	Página	114
IT/MT	Traduzione delle istruzioni d'uso originali	Pagina	128
HU	Az originál használati utasítás fordítása	Oldal	142
SI	Prevod originalnega navodila za uporabo	Stran	157

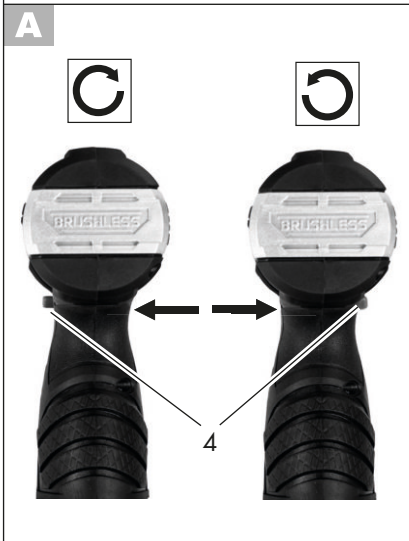

Inhalt

Einleitung	4
Bestimmungsgemäße	
Verwendung	4
Allgemeine Beschreibung	5
Lieferumfang.....	5
Übersicht	5
Funktionsbeschreibung	5
Technische Daten	5
Ladezeiten	6
Sicherheitshinweise	6
Symbole und Bildzeichen	6
Allgemeine Sicherheitshinweise für Elektrowerkzeuge	7
Sicherheitshinweise für Bohrmaschinen	10
Bedienung	11
Akku entnehmen/einsetzen	12
Ladezustand des Akkus	12
prüfen.....	12
Akku aufladen	12
Gangwahl.....	12
Drehrichtung einstellen.....	12
Drehmoment einstellen	13
Werkzeugwechsel.....	13
Ein-/Ausschalten	13
Reinigung und Wartung	13
Reinigung.....	14
Wartung	14
Lagerung	14
Entsorgung/ Umweltschutz	14
Ersatzteile/Zubehör	15
Garantie	16
Reparatur-Service	17
Service-Center	17
Importeur	17
Original-EG-	
Konformitätserklärung	171
Explosionszeichnung	184

Einleitung

Herzlichen Glückwunsch zum Kauf Ihres neuen Gerätes. Sie haben sich damit für ein hochwertiges Gerät entschieden. Dieses Gerät wurde während der Produktion auf Qualität geprüft und einer Endkontrolle unterzogen. Die Funktionsfähigkeit Ihres Gerätes ist somit sichergestellt.



Die Betriebsanleitung ist Bestandteil dieses Gerätes. Sie enthält wichtige Hinweise für Sicherheit, Gebrauch und Entsorgung. Machen Sie sich vor der Benutzung des Gerätes mit allen Bedien- und Sicherheitshinweisen vertraut. Benutzen Sie das Gerät nur wie beschrieben und für die angegebenen Einsatzbereiche. Bewahren Sie die Betriebsanleitung gut auf und händigen Sie alle Unterlagen bei Weitergabe des Gerätes an Dritte mit aus.

Bestimmungsgemäße Verwendung

Das Gerät ist zum Eindrehen und Lösen von Schrauben, sowie zum Bohren in Holz, Metall oder Kunststoff vorgesehen. Jede andere Verwendung, die in dieser Anleitung nicht ausdrücklich zugelassen wird, kann zu Schäden am Gerät führen und eine ernsthafte Gefahr für den Benutzer darstellen.

Der Hersteller haftet nicht für Schäden, die durch bestimmungswidrigen Gebrauch oder falsche Bedienung verursacht wurden. Dieses Gerät ist nicht zur gewerblichen Nutzung geeignet. Bei gewerblichem Einsatz erlischt die Garantie.

Das Gerät ist Teil der Serie Parkside X 12 V TEAM und kann mit Akkus der Parkside X 12 V TEAM Serie betrieben werden. Die Akkus dürfen nur mit Ladegeräten der Serie Parkside X 12 V TEAM geladen werden.

Allgemeine Beschreibung

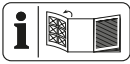

Die Abbildung der wichtigsten Funktionsteile finden Sie auf den Ausklappseiten.

Lieferumfang

Packen Sie das Gerät aus und kontrollieren Sie, ob es vollständig ist:

- Akku-Bohrschrauber
- 7 Holzbohrer (3/4/5/6/7/8/10 mm)
- 25 tgl. Bits-Set
- Aufbewahrungstasche
- Akku
- Ladegerät
- Betriebsanleitung

Übersicht

- 1 Schnellspannbohrfutter
- 2 Drehmomenteinstellung
- 3 Gang-Wahlschalter
- 4 Drehrichtungsschalter
- 5 Akku
- 6 Entriegelungstaste Akku
- 7 Grifffläche
- 8 Ein-/Ausschalter
- 9 Ladezustandsanzeige (3 LEDs)
- 10 LED-Arbeitslicht
- 11 Bohrfutteröffnung
- 12 Bithalter
- 13 Bits
- 14 Holzbohrer
- 15 Aufbewahrungstasche
- 16 Ladegerät

Funktionsbeschreibung

Der Akku-Bohrschrauber mit Zweigang-Getriebe besitzt eine 20+1 stufige Drehmomenteinstellung, Rechts-/Linkslauf und ein LED-Arbeitslicht.

Die Funktion der Bedienteile entnehmen Sie bitte den nachfolgenden Beschreibungen.

Technische Daten

Akku-Bohrschrauber .. PBSPA 12 B2

Motorspannung U	12 V
Leerlaufdrehzahl n_0	
Gang 1	0-460 min ⁻¹
Gang 2	0-1750 min ⁻¹
Max. Drehmoment	35 Nm
Spannweite-Bohrfutter	0,8-10 mm
Gewicht (mit Akku)	ca. 0,945 kg
Gewicht (nur Zubehör)	ca. 1,3 kg
Bohrdurchmesser für Holz	max. 19 mm
Schalldruckpegel	
(L_{pA})	76,8 dB(A), $K_{pA} = 5$ dB
Schalleistungspegel	
(L_{WA})	87,8 dB(A); $K_{WA} = 5$ dB
Vibration (a_{ri})	
Schrauben	< 2,5 m/s ²
	K = 1,5 m/s ²
Temperatur	max. 50 °C
Ladevorgang	4 - 40 °C
Betrieb	-20 - 50 °C
Lagerung	0 - 45 °C
Akku	Li-Ion

Der angegebene Schwingungsgesamtwert und der angegebene Geräuschemissionswert sind nach einem genormten Prüfverfahren gemessen worden und können zum Vergleich eines Elektrowerkzeugs mit einem anderen verwendet werden.

Der angegebene Schwingungsgesamtwert und der angegebene Geräuschemissionswert können auch zu einer vorläufigen Einschätzung der Belastung verwendet werden.



Warnung:

Die Schwingungs- und Geräuschemissionen können während der tatsächlichen Benutzung des Elektro-

werkzeugs von den Angabewerten abweichen, abhängig von der Art und Weise, in der das Elektrowerkzeug verwendet wird, insbesondere, welche Art von Werkstück bearbeitet wird.

Es ist notwendig, Sicherheitsmaßnahmen zum Schutz des Bedieners festzulegen, die auf einer Abschätzung der Schwingungsbelastung während der tatsächlichen Benutzungsbedingungen beruhen (hierbei sind alle Anteile des Betriebszyklus zu berücksichtigen, beispielsweise Zeiten, in denen das Elektrowerkzeug abgeschaltet ist, und solche, in denen es zwar eingeschaltet ist, aber ohne Belastung läuft).

Ladezeiten

Das Gerät ist Teil der Serie Parkside X 12 V TEAM und kann mit Akkus der Parkside X 12 V TEAM Serie betrieben werden.

Akkus der Serie Parkside X 12 V TEAM dürfen nur mit Ladegeräten der Serie Parkside X 12 V TEAM geladen werden.

Wir empfehlen Ihnen, dieses Gerät ausschließlich mit folgenden Akkus zu betreiben: PAKP 12 A3; PAKP 12 B3; PAKP 12 D1.

Wir empfehlen Ihnen, diese Akkus mit folgenden Ladegeräten zu laden: PLGK 12 A2; PLGK 12 A3; PLGK 12 B2, PDSLK 12 A1, PDSLK 12 A2.

Eine aktuelle Liste der Akkukompatibilität finden Sie unter: www.lidl.de/akku

Ladezeit (min.)	PAKP 12 A1 PAKP 12 A3	PAKP 12 A2	PAKP 12 B1 PAKP 12 B2 PAKP 12 B3	PAKP 12 D1
PLGK 12 A1	60	60	120	150
PLGK 12 A2	60	60	120	150
PLGK 12 A3	60	60	120	150
PLGK 12 B2	30	45	60	80
PDSLK 12 A1 PDSLK 12 A2	60	45	60	80

Sicherheitshinweise

Beim Gebrauch der Maschine sind die Sicherheitshinweise zu beachten.

Symbole und Bildzeichen

Bildzeichen auf dem Gerät:



Lesen Sie die Betriebsanleitung aufmerksam durch.



Ladezustandsanzeige



Bohren



Elektrogeräte gehören nicht in den Hausmüll.

Bildzeichen auf dem Zubehör:



Schutzbrille tragen



Gehörschutz tragen



Mundschutz tragen

Symbole in der Anleitung:



Gefahrenzeichen mit Angaben zur Verhütung von Personen- oder Sachschäden



Gefahrenzeichen mit Angaben zur Verhütung von Personenschäden durch einen elektrischen Schlag



Gebotszeichen mit Angaben zur Verhütung von Schäden



Hinweiszeichen mit Informationen zum besseren Umgang mit dem Gerät

Allgemeine Sicherheitshinweise für Elektrowerkzeuge



WARNUNG! Lesen Sie alle Sicherheitshinweise, Anweisungen, Bebilderungen und technischen Daten, mit denen dieses Elektrowerkzeug versehen ist. Versäumnisse bei der Einhaltung der nachfolgenden Anweisungen können elektrischen Schlag, Brand und/oder schwere Verletzungen verursachen.

Bewahren Sie alle Sicherheitshinweise und Anweisungen für die Zukunft auf.

Der in den Sicherheitshinweisen verwendete Begriff „Elektrowerkzeug“ bezieht sich auf netzbetriebene Elektrowerkzeuge (mit Netzleitung) oder auf akkubetriebene Elektrowerkzeuge (ohne Netzleitung).

1) Arbeitsplatzsicherheit

- a) **Halten Sie Ihren Arbeitsbereich sauber und gut beleuchtet.** Unordnung oder unbeleuchtete Arbeitsbereiche können zu Unfällen führen.
- b) **Arbeiten Sie mit dem Elektrowerkzeug nicht in explosionsgefährdeter Umgebung, in der sich brennbare Flüssigkeiten, Gase oder Stäube befinden.** Elektrowerkzeuge erzeugen Funken, die den Staub oder die Dämpfe entzünden können.
- c) **Halten Sie Kinder und andere Personen während der Benutzung des Elektrowerkzeuges fern.** Bei Ablenkung können Sie die Kontrolle über das Elektrowerkzeug verlieren.

2) Elektrische Sicherheit

- a) **Der Anschlussstecker des Elektrowerkzeuges muss in die Steckdose passen. Der Stecker darf in keiner Weise verändert werden. Verwenden Sie keine Adapterstecker gemeinsam mit schutzgeerdeten Elektrowerkzeugen.** Unveränderte Stecker und passende Steckdosen verringern das Risiko eines elektrischen Schlages.
- b) **Vermeiden Sie Körperkontakt mit geerdeten Oberflächen wie von Rohren, Heizungen, Herden**

und Kühlschränken. Es besteht ein erhöhtes Risiko durch elektrischen Schlag, wenn Ihr Körper geerdet ist.

- c) **Halten Sie Elektrowerkzeuge von Regen oder Nässe fern.** Das Eindringen von Wasser in ein Elektrowerkzeug erhöht das Risiko eines elektrischen Schlages.
 - d) **Zweckfremden Sie die Anschlussleitung nicht, um das Elektrowerkzeug zu tragen, aufzuhängen oder um den Stecker aus der Steckdose zu ziehen. Halten Sie die Anschlussleitung fern von Hitze, Öl, scharfen Kanten oder sich bewegenden Teilen.** Beschädigte oder verwickelte Anschlussleitungen erhöhen das Risiko eines elektrischen Schlages.
 - e) **Wenn Sie mit dem Elektrowerkzeug im Freien arbeiten, verwenden Sie nur Verlängerungsleitungen, die auch für den Außenbereich geeignet sind.** Die Anwendung einer für den Außenbereich geeigneten Verlängerungsleitung verringert das Risiko eines elektrischen Schlages.
 - f) **Wenn der Betrieb des Elektrowerkzeugs in feuchter Umgebung nicht vermeidbar ist, verwenden Sie einen Fehlerstromschutzschalter.** Der Einsatz eines Fehlerstromschutzschalters vermindert das Risiko eines elektrischen Schlages.
- 3) Sicherheit von Personen**
- a) **Seien Sie aufmerksam, achten Sie darauf, was Sie tun, und gehen Sie mit Vernunft an die Arbeit mit dem Elektrowerkzeug. Benutzen Sie kein Elektrowerk-**

zeug, wenn Sie müde sind oder unter Einfluss von Drogen, Alkohol oder Medikamenten stehen.

- Ein Moment der Unachtsamkeit beim Gebrauch des Elektrowerkzeugs kann zu ernsthaften Verletzungen führen.
- b) **Tragen Sie persönliche Schutzausrüstung und immer eine Schutzbrille.** Das Tragen persönlicher Schutzausrüstung, wie Staubmaske, rutschfeste Sicherheitsschuhe, Schutzhelm oder Gehörschutz je nach Art und Einsatz des Elektrowerkzeugs, verringert das Risiko von Verletzungen.
 - c) **Vermeiden Sie eine unbeabsichtigte Inbetriebnahme. Vergewissern Sie sich, dass das Elektrowerkzeug ausgeschaltet ist, bevor Sie es an die Stromversorgung und/oder den Akku anschließen, es aufnehmen oder tragen.** Wenn Sie beim Tragen des Elektrowerkzeugs den Finger am Schalter haben oder das Gerät eingeschaltet an die Stromversorgung anschließen, kann dies zu Unfällen führen.
 - d) **Entfernen Sie Einstellwerkzeuge oder Schraubenschlüssel, bevor Sie das Elektrowerkzeug einschalten.** Ein Werkzeug oder Schlüssel, der sich in einem drehenden Teil des Elektrowerkzeugs befindet, kann zu Verletzungen führen.
 - e) **Vermeiden Sie eine abnormale Körperhaltung. Sorgen Sie für einen sicheren Stand und halten Sie jederzeit das Gleichgewicht.** Dadurch können Sie das Elektrowerkzeug in unerwarteten Situationen besser kontrollieren.
 - f) **Tragen Sie geeignete Kleidung. Tragen Sie keine weite Kleidung oder Schmuck. Halten Sie Haare und Kleidung fern von sich be-**

wegenden Teilen. Lockere Kleidung, Schmuck oder lange Haare können von sich bewegenden Teilen erfasst werden.

- g) **Wenn Staubabsaug- und -auf-fangeinrichtungen montiert werden können, sind diese anzubringen und richtig zu verwenden.** Verwendung einer Staubabsaugung kann Gefährdungen durch Staub verringern.
 - h) **Wiegen Sie sich nicht in falscher Sicherheit und setzen Sie sich nicht über die Sicherheitsregeln für Elektrowerkzeuge hinweg, auch wenn Sie nach vielfachem Gebrauch mit dem Elektrowerkzeug vertraut sind.** Achtloses Handeln kann binnen Sekundenbruchteilen zu schweren Verletzungen führen.
- 4) Verwendung und Behandlung des Elektrowerkzeuges**
- a) **Überlasten Sie das Elektrowerkzeug nicht. Verwenden Sie für Ihre Arbeit das dafür bestimmte Elektrowerkzeug.** Mit dem passenden Elektrowerkzeug arbeiten Sie besser und sicherer im angegebenen Leistungsbereich.
 - b) **Benutzen Sie kein Elektrowerkzeug, dessen Schalter defekt ist.** Ein Elektrowerkzeug, das sich nicht mehr ein- oder ausschalten lässt, ist gefährlich und muss repariert werden.
 - c) **Ziehen Sie den Stecker aus der Steckdose und/oder entfernen Sie einen abnehmbaren Akku, bevor Sie Geräteeinstellungen vornehmen, Einsatzwerkzeugteile wechseln oder das Elektrowerkzeug weglegen.** Diese Vorsichtsmaßnahme verhindert den unbeabsichtigten Start des Elektrowerkzeugs.
 - d) **Bewahren Sie unbenutzte Elektrowerkzeuge außerhalb der Reichweite von Kindern auf. Lassen Sie keine Personen das Elektrowerkzeug benutzen, die mit diesem nicht vertraut sind oder diese Anweisungen nicht gelesen haben.** Elektrowerkzeuge sind gefährlich, wenn sie von unerfahrenen Personen benutzt werden.
 - e) **Pflegen Sie Elektrowerkzeuge und Einsatzwerkzeug mit Sorgfalt. Kontrollieren Sie, ob bewegliche Teile einwandfrei funktionieren und nicht klemmen, ob Teile gebrochen oder so beschädigt sind, dass die Funktion des Elektrowerkzeugs beeinträchtigt ist. Lassen Sie beschädigte Teile vor dem Einsatz des Elektrowerkzeuges reparieren.** Viele Unfälle haben ihre Ursache in schlecht gewarteten Elektrowerkzeugen.
 - f) **Halten Sie Schneidwerkzeuge scharf und sauber.** Sorgfältig gepflegte Schneidwerkzeuge mit scharfen Schneidkanten verklemmen sich weniger und sind leichter zu führen.
 - g) **Verwenden Sie Elektrowerkzeug, Einsatzwerkzeug, Einsatzwerkzeuge usw. entsprechend diesen Anweisungen. Berücksichtigen Sie dabei die Arbeitsbedingungen und die auszuführende Tätigkeit.** Der Gebrauch von Elektrowerkzeugen für andere als die vorgesehenen Anwendungen kann zu gefährlichen Situationen führen.
 - h) **Halten Sie Griffe und Griffflächen trocken, sauber und frei von Öl und Fett.** Rutschige Griffe und Griffflächen erlauben keine sichere

Bedienung und Kontrolle des Elektrowerkzeugs in unvorhergesehenen Situationen.

5) Verwendung und Behandlung des Akkuwerkzeugs

- a) **Laden Sie Akkus nur mit Ladegeräten auf, die vom Hersteller empfohlen werden.** Durch ein Ladegerät, das für eine bestimmte Art von Akkus geeignet ist, besteht Brandgefahr, wenn es mit anderen Akkus verwendet wird.
- b) **Verwenden Sie nur die dafür vorgesehenen Akkus in den Elektrowerkzeugen.** Der Gebrauch von anderen Akkus kann zu Verletzungen und Brandgefahr führen.
- c) **Halten Sie den nicht benutzten Akku fern von Büroklammern, Münzen, Schlüsseln, Nägeln, Schrauben oder anderen kleinen Metallgegenständen, die eine Überbrückung der Kontakte verursachen könnten.** Ein Kurzschluss zwischen den Akkukontakten kann Verbrennungen oder Feuer zur Folge haben.
- d) **Bei falscher Anwendung kann Flüssigkeit aus dem Akku austreten. Vermeiden Sie den Kontakt damit. Bei zufälligem Kontakt mit Wasser abspülen. Wenn die Flüssigkeit in die Augen kommt, nehmen Sie zusätzlich ärztliche Hilfe in Anspruch.** Austretende Akkufflüssigkeit kann zu Hautreizungen oder Verbrennungen führen.
- e) **Benutzen Sie keinen beschädigten oder veränderten Akku.** Beschädigte oder veränderte Akkus können sich unvorhersehbar verhalten und zu Feuer, Explosion oder Verletzungsgefahr führen.

- f) **Setzen Sie einen Akku keinem Feuer oder zu hohen Temperaturen aus.** Feuer oder Temperaturen über 130 °C können eine Explosion hervorrufen.
- g) **Befolgen Sie alle Anweisungen zum Laden und laden Sie den Akku oder das Akkuwerkzeug niemals außerhalb des in der Betriebsanleitung angegebenen Temperaturbereichs.** Falsches Laden oder Laden außerhalb des zugelassenen Temperaturbereichs kann den Akku zerstören und die Brandgefahr erhöhen.

6) Service

- a) **Lassen Sie Ihr Elektrowerkzeug nur von qualifiziertem Fachpersonal und nur mit Original-Ersatzteilen reparieren.** Damit wird sichergestellt, dass die Sicherheit des Elektrowerkzeugs erhalten bleibt.
- b) **Warten Sie niemals beschädigte Akkus.** Sämtliche Wartung von Akkus sollte nur durch den Hersteller oder bevollmächtigte Kundendienststellen erfolgen.

Sicherheitshinweise für Bohrmaschinen

- 1) **Sicherheitshinweise für alle Arbeiten**
 - a) **Halten Sie das Elektrowerkzeug an den isolierten Griffflächen, wenn Sie Arbeiten ausführen, bei denen das Einsatzwerkzeug oder die Schrauben verborgene Stromleitungen treffen kann.** Der Kontakt mit einer spannungsführenden Leitung kann auch metallene Geräteteile

le unter Spannung setzen und zu einem elektrischen Schlag führen.

- b) Verwenden Sie kein Zubehör, welches nicht von PARKSIDE empfohlen wurde.** Das kann zu elektrischem Schlag oder Feuer führen.

2) Sicherheitshinweise bei Verwendung langer Bohrer

- a) Arbeiten Sie auf keinen Fall mit einer höheren Drehzahl als der für den Bohrer maximal zulässigen Drehzahl.** Bei höheren Drehzahlen kann sich der Bohrer leicht verbiegen, wenn er sich ohne Kontakt mit dem Werkstück frei drehen kann, und zu Verletzungen führen.
- b) Beginnen Sie den Bohrvorgang immer mit niedriger Drehzahl und während der Bohrer Kontakt mit dem Werkstück hat.** Bei höheren Drehzahlen kann sich der Bohrer leicht verbiegen, wenn er sich ohne Kontakt mit dem Werkstück frei drehen kann, und zu Verletzungen führen.
- c) Üben Sie keinen übermäßigen Druck und nur in Längsrichtung zum Bohrer aus.** Bohrer können sich verbiegen und dadurch brechen oder zu einem Verlust der Kontrolle und zu Verletzungen führen.

3) Restrisiken

Auch wenn Sie dieses Elektrowerkzeug vorschriftsmäßig bedienen, bleiben immer Restrisiken bestehen. Folgende Gefahren können im Zusammenhang mit der Bauweise und Ausführung dieses Elektrowerkzeugs auftreten:

- a) Schnittverletzungen
- b) Gehörschäden, falls kein geeigneter Gehörschutz getragen wird.

- c) Gesundheitsschäden, die aus Hand-Arm-Schwingungen resultieren, falls das Gerät über einen längeren Zeitraum verwendet wird oder nicht ordnungsgemäß geführt und gewartet wird.



Warnung! Dieses Elektrowerkzeug erzeugt während des Betriebs ein elektromagnetisches Feld. Dieses Feld kann unter bestimmten Umständen aktive oder passive medizinische Implantate beeinträchtigen. Um die Gefahr von ernsthaften oder tödlichen Verletzungen zu verringern, empfehlen wir Personen mit medizinischen Implantaten ihren Arzt und den Hersteller des medizinischen Implantats zu konsultieren, bevor die Maschine bedient wird.



Achtung! Beachten Sie die Sicherheitshinweise und Hinweise zum Aufladen und der korrekten Verwendung, die in der Betriebsanleitung Ihres Akkus und Ladegeräts der Serie Parkside X 12 V Team gegeben sind. Eine detaillierte Beschreibung zum Ladevorgang und weitere Informationen finden Sie in dieser separaten Bedienungsanleitung.

Bedienung



Nehmen Sie den Akku aus dem Gerät, um eine unbeabsichtigte Inbetriebnahme zu verhindern. Es besteht Verletzungsgefahr!



Achten Sie darauf, dass die Umgebungstemperatur während dem Arbeiten 50 °C nicht überschreitet und -20 °C nicht unterschreitet.

Akku entnehmen/einsetzen

1. Zum Herausnehmen des Akkus (5) aus dem Gerät drücken Sie die Entriegelungstaste (6) am Akku und ziehen den Akku heraus.
2. Zum Einsetzen des Akkus (5) schieben Sie den Akku entlang der Führungsschiene in das Gerät. Er rastet hörbar ein.

Ladezustand des Akkus prüfen

Die Ladezustandsanzeige (9) signalisiert den Ladezustand des Akkus (5).

- Der Ladezustand des Akkus wird durch Aufleuchten der entsprechenden LED-Leuchte angezeigt, wenn das Gerät in Betrieb ist. Halten Sie dafür den Einschalter (8) gedrückt.

rot-gelb-grün => Akku vollgeladen

rot-gelb => Akku ca. zur Hälfte geladen

rot => Akku muss geladen werden

Akku aufladen



Lassen Sie einen erwärmten Akku vor dem Laden abkühlen.



Laden Sie den Akku (5) auf, wenn nur noch die rote LED der Ladezustandsanzeige leuchtet.

1. Nehmen Sie gegebenenfalls den Akku (5) aus dem Gerät.

2. Schieben Sie den Akku (5) in den Ladeschacht des Ladegerätes (16).
3. Schließen Sie das Ladegerät (16) an eine Steckdose an.
4. Nach erfolgtem Ladevorgang trennen Sie das Ladegerät (16) vom Netz.
5. Ziehen Sie den Akku (5) aus dem Ladegerät (16).

Übersicht der LED-Kontrollanzeigen auf dem Ladegerät (16):

Grüne LED leuchtet ohne eingesetzten Akku: Ladegerät ist betriebsbereit

Grüne LED leuchtet: Akku ist geladen

Rote LED leuchtet: Akku lädt

Rote LED blink: Fehler

Gangwahl

Schieben Sie den Gang-Wahlschalter (3) auf **1** oder **2**, entsprechend einer niedrigen bzw. hohen Drehzahlvorwahl.

Gang 1 0-460 min⁻¹

Gang 2 0-1750 min⁻¹





Die Gangumschaltung darf nur im Stillstand betätigt werden.



Drehrichtung einstellen

Mit dem Drehrichtungsschalter können Sie die Drehrichtung des Gerätes wählen (Rechtslauf und Linkslauf) und das Gerät gegen ungewolltes Einschalten sichern. Der Pfeil auf dem Drehrichtungsschalter gibt die Arbeitsrichtung an.

1. Warten Sie den Stillstand des Gerätes ab.
2. **Rechtslauf** : Drehrichtungsschalter (4) rechts drücken. 
3. **Linkslauf**: Drehrichtungsschalter (4) links drücken. 



4. **Einschaltsperr:** Drehrichtungsschalter (4) in Mittelstellung bringen.



Der Drehrichtungsschalter darf nur im Stillstand betätigt werden.

Drehmoment einstellen

Sie können durch Drehen des Drehmomenteinstellrings (2) das maximale Drehmoment voreinstellen. Es sind 20+1 Drehmomentstufen vorgesehen.

1. Wählen Sie das gewünschte Drehmoment durch Drehen am Drehmomenteinstellung (2):
 Stufe 1 → niedrigstes Drehmoment.
 Stufe  → höchstes Drehmoment.
Schrauben: Stufe 1 - 20
Bohren: Stufe 
2. Beginnen Sie bei einer kleineren Drehmoment-Stufe und erhöhen Sie diese nach Bedarf.



Der Drehmomenteinstellung darf nur im Stillstand betätigt werden.



Das Erreichen der voreingestellten Drehmomentgrenze wird von einem deutlichen Ratschen begleitet. Dieses Geräusch wird durch die Rutschkupplung verursacht.

B Werkzeugwechsel

Durch die automatische Spindelarrretierung kann das Werkzeug auch bei Stillstand des Motors gewechselt werden.

1. Drehen Sie das Schnellspannbohrfutter (1) in Richtung **RELEASE** bis die Bohrfutteröffnung (11) groß genug ist, um das Werkzeug aufzunehmen.

2. Schieben Sie das Werkzeug soweit wie möglich in das Schnellspannbohrfutter (1) ein.
3. Drehen Sie das Schnellspannbohrfutter in Richtung **GRIP**, um das Werkzeug fest zu klemmen.
4. Um das Werkzeug wieder zu entfernen, drehen Sie das Schnellspannbohrfutter (1) auf und ziehen Sie das Werkzeug heraus.

Ein-/Ausschalten

Mit dem Ein-/Ausschalter (8) können Sie die Drehzahl stufenlos regulieren. Je weiter Sie den Ein-/Ausschalter drücken, desto höher ist die Drehzahl.

1. Zum Einschalten des Gerätes drücken Sie den Ein-/Ausschalter (8). Das LED-Arbeitslicht (10) leuchtet während des Betriebs.
2. Zum Ausschalten lassen Sie den Ein-/Ausschalter (8) los. Das Arbeitslicht (10) leuchtet noch circa 10 Sekunden nachdem Sie den Ein-/Ausschalter (8) losgelassen haben. Wenn Sie den Drehrichtungsschalter (4) in Mittelstellung bringen, ist das Gerät gegen Einschalten gesichert.

Reinigung und Wartung



Lassen Sie Instandsetzungsarbeiten und Wartungsarbeiten, die nicht in dieser Anleitung beschrieben sind, von unserem Service-Center durchführen. Verwenden Sie nur Originalteile.



Schalten Sie das Gerät aus und nehmen Sie vor allen Arbeiten den Akku aus dem Gerät.

Führen Sie folgende Reinigungs- und Wartungsarbeiten regelmäßig durch. Dadurch ist eine lange und zuverlässige Nutzung gewährleistet.

Reinigung



Das Gerät darf weder mit Wasser abgespritzt werden, noch in Wasser gelegt werden. Es besteht die Gefahr eines Stromschlages.

- Halten Sie Lüftungsschlitze, Motorgehäuse und Griffe (7) des Gerätes sauber. Verwenden Sie dazu ein feuchtes Tuch oder eine Bürste. Verwenden Sie keine Reinigungs- bzw. Lösungsmittel. Sie könnten das Gerät damit irreparabel beschädigen.

Wartung

Das Gerät ist wartungsfrei.

Lagerung

- Bewahren Sie das Gerät an einem trockenen und staubgeschützten Ort auf, außerhalb der Reichweite von Kindern.
- Die Lagertemperatur für den Akku und das Gerät beträgt zwischen 0 °C und 45 °C. Vermeiden Sie während der Lagerung extreme Kälte oder Hitze, damit der Akku nicht an Leistung verliert.

Entsorgung/ Umweltschutz

Nehmen Sie den Akku aus dem Gerät und führen Sie Gerät, Akku, Zubehör und Verpackung einer umweltgerechten Wiederverwertung zu.



Elektrische Geräte gehören nicht in den Hausmüll.



Werfen Sie den Akku nicht in den Hausmüll, ins Feuer (Explosionsgefahr) oder ins Wasser. Beschädigte Akkus können der Umwelt und ihrer Gesundheit schaden, wenn giftige Dämpfe oder Flüssigkeiten austreten.

Richtlinie 2012/19/EU über Elektro- und Elektronik-Altgeräte: Verbrauchte Elektrogeräte müssen getrennt gesammelt und einer umweltgerechten Wiederverwertung zugeführt werden.

Je nach Umsetzung in nationales Recht können Sie folgende Möglichkeiten haben:

- **an einer Verkaufsstelle zurückgeben:** Verreiber von Lebensmitteln mit einer Gesamtverkaufsfläche von mindestens 800 Quadratmetern, die mehrmals im Kalenderjahr oder dauerhaft Elektro- und Elektronikgeräte anbieten und auf dem Markt bereitstellen, sind verpflichtet unentgeltlich alte Elektro- und Elektronikgeräte zurückzunehmen. Diese müssen bei der Abgabe eines neuen Elektro- oder Elektronikgerätes an einen Endnutzer ein Altgerät des Endnutzers der gleichen Geräteart, das im Wesentlichen die gleichen Funktionen wie das neue Gerät erfüllt, am Ort der Abgabe oder in unmittelbarer Nähe hierzu unentgeltlich zurückzunehmen sowie ohne Kauf eines Elektro- oder Elektronikgerätes auf Verlangen des Endnutzers bis zu drei Altgeräte pro Geräteart, die in keiner äußeren Abmessung größer als 25 Zentimeter sind, im Einzelhandelsgeschäft oder in unmittelbarer Nähe hierzu unentgeltlich zurückzunehmen.

- **an einer offiziellen Sammelstelle abgeben:** Geben Sie das Gerät an einer Verwertungsstelle ab. Die verwendeten Kunststoff- und Metallteile können sortenrein getrennt werden und so einer Wiederverwertung zugeführt werden. Fragen Sie hierzu unser Service-Center.
- **an den Hersteller/Inverkehrbringer zurücksenden:** Die Entsorgung Ihrer defekten, eingesendeten Geräte führen wir kostenlos durch. Fragen Sie hierzu unser Service-Center.

Nicht betroffen sind den Altgeräten beigefügte Zubehörteile und Hilfsmittel ohne Elektrobestandteile.

Entsorgen Sie Akkus nach den lokalen Vorschriften. Defekte oder verbrauchte Akkus müssen gemäß Richtlinie 2006/66/EG recycelt werden. Geben Sie Akkus an einer Altbatteriesammelstelle ab, wo sie einer umweltgerechten Wiederverwertung zugeführt werden. Fragen Sie hierzu Ihren lokalen Müllentsorger oder unser Service-Center. Entsorgen Sie Akkus im entladenen Zustand. Wir empfehlen die Pole mit einem Klebestreifen zum Schutz vor einem Kurzschluss abzudecken. Öffnen Sie den Akku nicht.

Ersatzteile/Zubehör

Ersatzteile und Zubehör erhalten Sie unter www.grizzlytools.shop

Sollten Sie Probleme mit dem Bestellvorgang haben, verwenden Sie bitte das Kontaktformular. Bei weiteren Fragen wenden Sie sich an das „Service-Center“ (siehe Seite 17).

1 Schnellspannbohrfutter .. 91105891

Garantie

Sehr geehrte Kundin, sehr geehrter Kunde, Sie erhalten auf dieses Gerät 5 Jahre Garantie ab Kaufdatum.

Im Falle von Mängeln dieses Produkts stehen Ihnen gegen den Verkäufer des Produkts gesetzliche Rechte zu. Diese gesetzlichen Rechte werden durch unsere im Folgenden dargestellte Garantie nicht eingeschränkt.

Garantiebedingungen

Die Garantiefrist beginnt mit dem Kaufdatum. Bitte bewahren Sie den Original-Kassenbon gut auf. Diese Unterlage wird als Nachweis für den Kauf benötigt. Tritt innerhalb von fünf Jahren ab dem Kaufdatum dieses Produkts ein Material- oder Fabrikationsfehler auf, wird das Produkt von uns – nach unserer Wahl – für Sie kostenlos repariert oder ersetzt. Diese Garantieleistung setzt voraus, dass innerhalb der Fünf-Jahres-Frist das defekte Gerät und der Kaufbeleg (Kassenbon) vorgelegt und schriftlich kurz beschrieben wird, worin der Mangel besteht und wann er aufgetreten ist.

Wenn der Defekt von unserer Garantie gedeckt ist, erhalten Sie das reparierte oder ein neues Produkt zurück. Mit Reparatur oder Austausch des Produkts beginnt kein neuer Garantiezeitraum.

Garantiezeit und gesetzliche Mängelansprüche

Die Garantiezeit wird durch die Gewährleistung nicht verlängert. Dies gilt auch für ersetzte und reparierte Teile. Eventuell schon beim Kauf vorhandene Schäden und Mängel müssen sofort nach dem Auspacken gemeldet werden. Nach Ablauf der Garantiezeit anfallende Reparaturen sind kostenpflichtig.

Garantieumfang

Das Gerät wurde nach strengen Qualitätsrichtlinien sorgfältig produziert und vor Anlieferung gewissenhaft geprüft.

Die Garantieleistung gilt für Material- oder Fabrikationsfehler. Diese Garantie erstreckt sich nicht auf Produktteile, die normaler Abnutzung ausgesetzt sind und daher als Verschleißteile angesehen werden können (z. B. Bohrer) oder für Beschädigungen an zerbrechlichen Teilen (z. B. Schalter). Diese Garantie verfällt, wenn das Produkt beschädigt, nicht sachgemäß benutzt oder nicht gewartet wurde. Für eine sachgemäße Benutzung des Produkts sind alle in der Betriebsanleitung aufgeführten Anweisungen genau einzuhalten. Verwendungszwecke und Handlungen, von denen in der Betriebsanleitung abgeraten oder vor denen gewarnt wird, sind unbedingt zu vermeiden.

Das Produkt ist lediglich für den privaten und nicht für den gewerblichen Gebrauch bestimmt. Bei missbräuchlicher und unsachgemäßer Behandlung, Gewaltanwendung und bei Eingriffen, die nicht von unserer autorisierten Service-Niederlassung vorgenommen wurden, erlischt die Garantie.

Abwicklung im Garantiefall

Um eine schnelle Bearbeitung Ihres Anliegens zu gewährleisten, folgen Sie bitte den folgenden Hinweisen:

- Bitte halten Sie für alle Anfragen den Kassenbon und die Identifikationsnummer (IAN 392982_2201) als Nachweis für den Kauf bereit.
- Die Artikelnummer entnehmen Sie bitte dem Typenschild.
- Sollten Funktionsfehler oder sonstige Mängel auftreten kontaktieren Sie zunächst die nachfolgend benannte

Serviceabteilung **telefonisch** oder per **E-Mail**. Sie erhalten dann weitere Informationen über die Abwicklung Ihrer Reklamation.

- Ein als defekt erfasstes Produkt können Sie, nach Rücksprache mit unserem Kundenservice, unter Beifügung des Kaufbelegs (Kassenbons) und der Angabe, worin der Mangel besteht und wann er aufgetreten ist, für Sie portofrei an die Ihnen mitgeteilte Service-Anschrift übersenden. Um Annahmeprobleme und Zusatzkosten zu vermeiden, benutzen Sie unbedingt nur die Adresse, die Ihnen mitgeteilt wird. Stellen Sie sicher, dass der Versand nicht unfrei, per Sperrgut, Express oder sonstiger Sonderfracht erfolgt. Senden Sie das Gerät bitte inkl. aller beim Kauf mitgelieferten Zubehörteile ein und sorgen Sie für eine ausreichend sichere Transportverpackung.

Reparatur-Service

Sie können Reparaturen, **die nicht der Garantie unterliegen**, gegen Berechnung von unserer Service-Niederlassung durchführen lassen. Sie erstellt Ihnen gerne einen Kostenvoranschlag.

Wir können nur Geräte bearbeiten, die ausreichend verpackt und frankiert eingeschickt wurden.

Achtung: Bitte senden Sie Ihr Gerät gereinigt und mit Hinweis auf den Defekt an unsere Service-Niederlassung.

Nicht angenommen werden unfrei - per Sperrgut, Express oder mit sonstiger Sonderfracht - eingeschickte Geräte.

Die Entsorgung Ihrer defekten, eingesendeten Geräte führen wir kostenlos durch.

Service-Center

DE Service Deutschland
Tel.: 0800 54 35 111
E-Mail: grizzly@lidl.de
IAN 392982_2201

AT Service Österreich
Tel.: 0820 201 222
(0,15 EUR/Min.)
E-Mail: grizzly@lidl.at
IAN 392982_2201

CH Service Schweiz
Tel.: 0800 56 44 33
E-Mail: grizzly@lidl.ch
IAN 392982_2201

Importeur

Bitte beachten Sie, dass die folgende Anschrift keine Serviceanschrift ist. Kontaktieren Sie zunächst das oben genannte Service-Center.

Grizzly Tools GmbH & Co. KG
Stockstädter Straße 20
D-63762 Großostheim
GERMANY
www.grizzlytools.de

Content

Introduction	18
Intended purpose.....	18
General description.....	19
Extent of the delivery	19
Overview.....	19
Functional description	19
Technical data.....	19
Charging time	20
Safety instructions.....	20
Symbols and icons	20
General Safety Directions for Power Tools	21
Safety information for drilling machines	24
Operation	25
Removing/inserting the Battery	25
Checking the battery charge level	25
Recharging the battery.....	25
Choice of gear	25
Set the direction of rotation	25
Torque setting	26
Tool change	26
Switching on/off.....	26
Cleaning and maintenance	26
Cleaning.....	27
Maintenance	27
Storage.....	27
Disposal/environmental protection	27
Replacement parts/accessories...	28
Guarantee	29
Repair Service.....	30
Service-Center.....	30
Importer	30
Translation of the original EC declaration of conformity	172
Exploded Drawing	184

Introduction

Congratulations on the purchase of your new device. With it, you have chosen a high quality product. During production, this equipment has been checked for quality and subjected to a final inspection. The functionality of your equipment is therefore guaranteed.



The operating instructions constitute part of this product. They contain important information on safety, use and disposal. Before using the product, familiarise yourself with all of the operating and safety instructions. Use the product only as described and for the applications specified.

Keep this manual safely and in the event that the product is passed on, hand over all documents to the third party.

Intended purpose

The device is intended for drilling screws in and out and for drilling holes in wood, metal or plastic.

Any other use that is not explicitly approved in these instructions may result in damage to the equipment and represent a serious danger to the user. The user or operator is responsible for accidents causing injury to other people or damage to property. This equipment is not suitable for commercial use. Commercial use will invalidate the guarantee.

The device is part of the Parkside X 12 V TEAM series and can be operated using Parkside X 12 V TEAM series batteries.

The batteries may only be charged using chargers from the Parkside X 12 V TEAM series.

General description

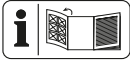

An illustration of the most important functional components can be found on the fold-out page.

Extent of the delivery

Carefully unpack the appliance and check that it is complete:

- Cordless Drill
- 7 wood drill bits
(3/4/5/6/7/8/10 mm)
- 25-part bit set
- Storage box
- Battery
- Charger
- Instruction Manual

Overview

- 1 Keyless drill chuck
- 2 Torque adjustment ring
- 3 Speed selector
- 4 Direction of rotation switch
- 5 Battery
- 6 Battery release button
- 7 Handgrip area
- 8 On/off switch
- 9 Battery Indicator
- 10 LED working light
- 11 Drill chuck aperture
- 12 Bit holder
- 13 Bits
- 14 Wood drill bits
- 15 Storage bag
- 16 Charger

Functional description

The cordless drill with two-speed gearing has a 20+1 level torque adjustment, left/right running, and an LED working light. Please refer to the descriptions below for information on how the operating elements work.

Technical data

Cordless Drill.....PBSPA 12 B2

Motor voltage U..... 12 V==
Idling speed n_0

1st gear..... 0-460 min⁻¹

2nd gear 0-1750 min⁻¹

Maximum torque.....35 Nm

Span-chuck..... 0.8-10 mm

Weight (with battery).... approx. 0.945 kg

Weight (accessories only).. approx. 1.3 kg

Drilling capacity for wood.....max. 19 mm

Sound pressure level

(L_{pA})76.8 dB(A), K_{pA} = 5 dB

Sound power level

(L_{WA}) 87.8 dB(A); K_{WA} = 5 dB

Vibration (a_r)

Screwdriving < 2.5 m/s²

K = 1.5 m/s²

Temperature..... max. 50 °C

Charging process..... 4 - 40 °C

Operation -20 - 50 °C

Storage..... 0 - 45 °C

Battery..... Li-Ion

The specified total vibration value and the stated noise emission value have been measured according to a standardised test method and can be used to compare one power tool with another.

The specified total vibration value and the stated specified noise emission value can also be used for a provisional assessment of the load.



Warning:

The vibration and noise emissions may deviate from the specified values during actual use of the power tool, depending on how the power tool is being used and, in particular, what kind of material is being worked on.

Safety measures for the protection of the operator are to be determined that are based on an estimate of the actual vibration load under the real operating conditions (for this, all parts of the operating cycle are to be taken into account, for example, times in which the electric tool is turned off, and those during which it is turned on but running without a load).

Charging time

The device is part of the Parkside X 12 V TEAM series and can be operated with batteries of the Parkside X 12 V TEAM series.

Batteries of the Parkside X 12 V TEAM series may only be charged using chargers of the Parkside X 12 V TEAM series.

We recommend that you operate this appliance with the following batteries only: PAKP 12 A3; PAKP 12 B3; PAKP 12 D1. We recommend charging these batteries with the following chargers: PLGK 12 A2; PLGK 12 A3; PLGK 12 B2, PDSLK 12 A1, PDSLK 12 A2.

An up-to-date list of battery compatibility can be found at: www.lidl.de/akku

Charging time (min)	PAKP 12 A1 PAKP 12 A3	PAKP 12 A2	PAKP 12 B1 PAKP 12 B2 PAKP 12 B3	PAKP 12 D1
PLGK 12 A1	60	60	120	150
PLGK 12 A2	60	60	120	150
PLGK 12 A3	60	60	120	150
PLGK 12 B2	30	45	60	80
PDSLK 12 A1 PDSLK 12 A2	60	45	60	80

Safety instructions

Ensure that the safety instructions are observed when operating the appliance.

Symbols and icons

Symbols on the appliance:



Carefully read these operating instructions.



Charge level indicator



Drilling



Electrical appliances must not be disposed of with the domestic waste.

Symbols on the accessories:



Wear safety goggles



Wear hearing protection



Wear a face mask

Symbols in the manual



Warning symbols with information on damage and injury prevention



Hazard symbol with information on the prevention of personal injury caused by electric shock



Instruction symbols with information on preventing damage



Help symbols with information on improving tool handling

General Safety Directions for Power Tools



WARNING! Read all safety notices, instructions, illustrations and technical data that have been provided with this power tool. Omissions in the compliance with safety directions and instructions can cause electrical shock, fire and/or severe injuries.

Retain all safety directions and instructions for future use.

The term „power tool“ in the warnings refers to your mains-operated (corded) power tool or battery-operated (cordless) power tool).

1) WORK AREA SAFETY

a) Keep work area clean and well lit. Cluttered or dark areas invite accidents.

- b) Do not operate power tools in explosive atmospheres, such as in the presence of flammable liquids, gases or dust.** Power tools create sparks which may ignite the dust or fumes.
- c) Keep children and bystanders away while operating a power tool.** Distractions can cause you to lose control.

2) ELECTRICAL SAFETY

- a) Power tool plugs must match the outlet. Never modify the plug in any way. Do not use any adapter plugs with earthed (grounded) power tools.** Unmodified plugs and matching outlets will reduce risk of electric shock.
- b) Avoid body contact with earthed or grounded surfaces, such as pipes, radiators, ranges and refrigerators.** There is an increased risk of electric shock if your body is earthed or grounded.
- c) Do not expose power tools to rain or wet conditions.** Water entering a power tool will increase the risk of electric shock.
- d) Do not abuse the cord. Never use the cord for carrying, pulling or unplugging the power tool. Keep cord away from heat, oil, sharp edges or moving parts.** Damaged or entangled cords increase the risk of electric shock.
- e) When operating a power tool outdoors, use an extension cord suitable for outdoor use.** Use of a cord suitable for outdoor use reduces the risk of electric shock.
- f) If operation of the power tool in a damp environment is unavoidable,**

able, please use a residual current circuitry. The use of a residual current circuitry reduces the risk of an electric shock.

3) PERSONAL SAFETY

- a) **Stay alert, watch what you are doing and use common sense when operating a power tool. Do not use a power tool while you are tired or under the influence of drugs, alcohol or medication.** A moment of inattention while operating power tools may result in serious personal injury.
- b) **Use personal protective equipment. Always wear eye protection.** Protective equipment such as dust mask, non-skid safety shoes, hard hat, or hearing protection used for appropriate conditions will reduce personal injuries.
- c) **Prevent unintentional starting. Ensure the switch is in the off-position before connecting to power source and/or battery pack, picking up or carrying the tool.** Carrying power tools with your finger on the switch or energising power tools that have the switch on invites accidents.
- d) **Remove any adjusting key or wrench before turning the power tool on.** A wrench or a key left attached to a rotating part of the power tool may result in personal injury.
- e) **Do not overreach. Keep proper footing and balance at all times.** This enables better control of the power tool in unexpected situations.
- f) **Dress properly. Do not wear loose clothing or jewellery. Keep your hair, clothing and gloves**

away from moving parts. Loose clothes, jewellery or long hair can be caught in moving parts.

- g) **If dust extraction and collection devices can be installed, make sure that these are connected and used correctly.** Use of dust collection can reduce dust-related hazards.
- h) **Do not allow yourself to be lulled into a false sense of security and do not disregard the safety rules for power tools, even if you are familiar with the power tool after using it many times.** Careless action can lead to serious injuries within a fraction of a second.

4) POWER TOOL USE AND CARE

- a) **Do not force the power tool. Use the correct power tool for your application.** The correct power tool will do the job better and safer at the rate for which it was designed.
- b) **Do not use the power tool if the switch does not turn it on and off.** Any power tool that cannot be controlled with the switch is dangerous and must be repaired.
- c) **Remove the plug from the wall socket and/or remove the rechargeable battery before you change the device's settings, change accessory parts or put away the power tool.** Such preventive safety measures reduce the risk of starting the power tool accidentally.
- d) **Store idle power tools out of the reach of children and do not allow persons unfamiliar with the power tool or these instructions to operate the power tool.** Power

tools are dangerous in the hands of untrained users.

- e) **Look after the power tool and application tool carefully. Check for misalignment or binding of moving parts, breakage of parts and any other condition that may affect the power tool's operation. If damaged, have the power tool repaired before use.**

Many accidents are caused by poorly maintained power tools.

- f) **Keep cutting tools sharp and clean.** Properly maintained cutting tools with sharp cutting edges are less likely to bind and are easier to control.
- g) **Use the power tool, accessories and tool bits etc. in accordance with these instructions, taking into account the working conditions and the work to be performed.** Use of the power tool for operations different from those intended could result in a hazardous situation.
- h) **Keep handles and grip surfaces dry, clean and free from oil and grease.** Slippery handles and grip surfaces do not permit safe operation and control over the power tool in unexpected situations.

5) CAREFUL HANDLING AND USE OF BATTERY DEVICES

- a) **Charge the batteries only in chargers that are recommended by the manufacturer.** Risk of fire if a charger that is suitable for a specific type of battery is used with other batteries.
- b) **In the power tools, use only the batteries designed for the purpose.** The use of other batteries may result in injuries and risk of fire.

- c) **Keep the unused battery away from paper clips, coins, keys, nails, screws and other small metal objects, which could cause bridging of the contacts.** A short circuit between the battery contacts may cause burns or fire.

- d) **If used incorrectly, liquid may leak from the battery. Avoid contact with this. In the event of accidental contact, rinse off with water.** If the liquid gets into eyes, seek medical assistance. Leaking battery fluid may cause skin irritations or burns.

- e) **Do not use damaged or altered batteries.** Damaged or altered batteries can be unpredictable and lead to fire, explosion or risk of injury.

- f) **Do not expose batteries to fire or elevated temperatures.** Fire or temperatures over 130 °C can cause an explosion.

- g) **Follow all instructions for charging and never charge the battery or the battery-powered tool outside the temperature range stated in the operating instructions.** Incorrect charging or charging outside the permitted temperature range may destroy the battery and increase the risk of fire.

6) SERVICE

- a) **Have your power tool serviced by a qualified repair person using only identical replacement parts.** This will ensure that the safety of the power tool is maintained.
- b) **Never repair damaged batteries.** All battery repairs should be carried out by the manufacturer or authorised customer service centres only.

Safety information for drilling machines

1) Safety instructions for all work

- a) **Hold the appliance by the insulated gripping surfaces when performing work in which the tool may come into contact with hidden wiring.** Contact with a live wire can also cause a charge in metal parts of the appliance and result in an electric shock.
- b) **Do not use any accessories that are not recommended by PARKSIDE.** This can result in electric shock or fire.

2) Safety information for using long drills

- a) **Do not work at a speed higher than the maximum permissible speed for the drill.** Higher speeds can cause the drill to bend slightly when rotating freely without contact with the workpiece and can also cause injury.
- b) **Always begin drilling at a low speed and when the drill is in contact with the workpiece.** Higher speeds can cause the drill to bend slightly when rotating freely without contact with the workpiece and can also cause injury.
- c) **Do not apply excessive pressure to the drill. Only apply pressure lengthwise along the drill.** Drills can bend and break or cause a loss in control, thus resulting in injuries.

3) Residual risks

Even if properly operating and handling this electric tool, some residual risks will remain. Due to its construction and build, this electric tool may present the following hazards:

- a) Cuts
- b) Ear damage if working without ear protection.
- c) Damage to your health caused by swinging your hands and arms when operating the appliance for longer periods of time or if the unit is not held or maintained properly.



Warning! During operation, this electric tool generates an electromagnetic field which, under certain circumstances, may impair the functionality of active or passive medical implants. To reduce the risk of serious or lethal injuries, we recommend that persons with medical implants consult their doctor and the manufacturer of their medical implant before operating the machine.



Observe the safety information and notes on charging and proper use as shown in the instruction manual for your battery and charger from the Parkside X 12 V Team series. A detailed description of the charging process and further information can be found in the separate operating instructions.

Operation



Remove the rechargeable battery from the device to prevent accidental operation. Risk of injury!



Ensure that the ambient temperature does not exceed 50°C or fall below -20°C during work.

Removing/inserting the Battery

1. To remove the battery (5) from the appliance, press the release button (6) on the battery and pull out the battery.
2. To insert the battery (5), place it on the guide track and push it into the appliance. It will audibly snap in.

Checking the battery charge level

The battery's (5) charge level is indicated by the charge state indicator (9).

The LEDs indicate the battery's charge level, when the device is in operation. Press and hold the power button (8).

red-yellow-green => Battery fully charged
red and yellow => Battery half charged
red => Battery needs to be charged

Recharging the battery



Allow a hot battery to cool before charging.



Charge the battery (5) when only the red LED on the level indicator is illuminated.

1. Remove the battery (5) from the appliance if necessary.
2. Insert the battery (5) in the charging compartment of the battery charger (16).
3. Plug the battery charger (16) into a mains outlet.
4. Unplug the battery charger (16) from the mains.
5. Pull the battery (5) out of the battery charger (16).

Overview of the LED indicators on the charger (16):

Green LED illuminated while the rechargeable battery is not inserted:

Charger is ready

Green LED lights up: Battery is charged

Red LED lights up: Battery charging

Red LED flashes: Error

Choice of gear

Slide the gear selector (3) to **1** or **2**, corresponding to a low or high torque selection.

1st gear 0-460 min⁻¹
 2nd gear 0-1750 min⁻¹



A gear change may only be performed in standstill mode!



Set the direction of rotation

You can select the direction of rotation with the direction switch (clockwise and anti-clockwise direction) and secure the device against accidental start up. The arrow on the direction switch indicates the working direction.

1. Wait for the device to shut-down.
2. **Clockwise direction:** Press direction switch (4) to the left.
3. **Anticlockwise direction:** Press direction switch (4) to the right.
4. **Switch lock:** Bring direction switch (4) to neutral position.





 The direction changed may only be performed in standstill mode.

Torque setting

You can preset the maximum torque by rotating the torque adjustment ring (2). 20+1 torque levels are provided.

1. Turn the adjusting ring (2) to select the desired torque:
Step 1 -> lowest torque,
Step 20 -> highest torque.
Screws: Steps 1 - 20
Drilling: Step 20
2. Start with a lower torque step and increase according to requirement.

 Torque adjustment should only be performed in standstill mode.

 Reaching the preset torque limit produces a noticeable rasping sound. This sound is caused by the slip clutch.

B Tool change

The automatic spindle lock enables the tool to be changed even when the motor is at a standstill.

1. Rotate the keyless chuck (1) towards **RELEASE** until the drill chuck aperture (11) is large enough to accommodate the tool.

2. Push the tool as far as possible into the keyless chuck (1).
3. Turn the keyless chuck towards **GRIP** in order to clamp the tool.
4. To remove the tool again, rotate the keyless chuck (1) and pull out the tool.

Switching on/off

By using the on/off switch (8) you can progressively control the speed. The longer you push the on-off button, the higher the speed.

1. Press the on/off switch (8) to start the device. The LED work light (10) lights up during operation.
2. To turn it off, release the on/off switch (8). The working light (10) remains illuminated for around 10 seconds after releasing the on/off switch (8).
When you move the direction switch (4) to the middle position, the device is secured against being switched on.

Cleaning and maintenance

 Contact our Service Centre about repairs and servicing not described in this manual. Only use OEM parts. Risk of injury!

 Turn off the appliance and, before doing any servicing, remove the battery.

The following cleaning and servicing should be done regularly. This will ensure a long and reliable service life.

Cleaning



Do not spray the appliance with water and do not immerse it in water. Electric shock hazard!

- Keep clean the ventilation slots, motor housing and handles (7) of the appliance. Use a damp cloth or a brush. Do not use cleaning agents or solvents. You may otherwise irreparably damage the appliance.

Maintenance

The appliance cleaner is maintenance free.

Storage

- Store the equipment in a dry place well out of reach of children.
- The storage temperature for the battery is between 0 °C and 45 °C. Avoid extreme cold or heat during storage to ensure the battery output is not adversely affected.

Disposal/environmental protection

Remove the battery from the device and recycle the device, battery, accessories and packaging in an environmentally-friendly manner.



Electrical devices do not belong in domestic waste.



Li-Ion

Do not throw batteries into domestic waste, fire (risk of explosion) or water. Damaged batteries can harm the environment and your health if poisonous fumes or liquids escape.

Directive 2012/19/EU on waste electrical and electronic equipment: Used electrical devices must be collected separately for disposal and recycled in an environmentally sound manner.

Depending on the implementation in national law, you may have the following options:

- **Return to a shop:** Food retailers with a total sales area of at least 800 square metres that offer electric and electronic devices multiple times a year or permanently and distribute them on the market are obligated to take back old electric and electronic devices at no charge. When handing a new electric or electronic device to an end user, they have to take back an old device of the same kind from the end user that essentially fulfils the same functions as the new device at the site of handover or in the immediate vicinity at no charge as well as take back up to three old devices per device type with external dimensions no larger than 25 centimetres in the retail shop or the immediate vicinity at no charge without the purchase of an electric or electronic device at the request of the end customer.
- **Hand over to an official collection point:** Take the device to a recycling plant. The plastic and metal parts used on your device can be properly sorted according to materials and grades and efficiently recycled. Please contact our service centre for more information.
- **Return to the manufacturer/distributor:** We will dispose of any defective devices that you send to us free of charge. Please contact our service centre for more information.



This does not affect accessories enclosed with the old devices or tools without any electrical components.

Dispose of the batteries according to local standards. Defective or used batteries must be recycled in accordance with Directive 2006/66/EC. Hand in the batteries at a used battery collection point where they are recycled in an environmentally friendly manner. For more information, please contact your local waste management provider or our service centre.

Dispose of batteries in a discharged state. We recommend covering the contacts with an adhesive strip to protect against short circuits. Do not open the battery.

Replacement parts/ accessories

**Spare parts and accessories
can be obtained at
www.grizzlytools.shop**

If you have issues ordering, please use the contact form.

If you have any other questions, contact the "Service-Center" (see page 30).

1 Keyless drill chuck 91105891

Guarantee

Dear Customer,

This device comes with a 5-year warranty from the date of purchase.

In case of defects, you have statutory rights against the seller of the product. These statutory rights are not restricted by our guarantee presented below.

Terms of Guarantee

The warranty period begins upon the date of purchase. Please retain the original receipt. This documentation will be required as proof of purchase.

If a material or manufacturing defect occurs within five years from the date of purchasing of this product, the product will be repaired or replaced by us for free – according to our choice. This warranty service requires you to present the defective device and proof of purchase (sales receipt) within five years and describe briefly in writing the nature of the defect and when it occurred.

If the defect is covered by our guarantee, you will receive either the repaired product or a new product. No new guarantee period begins on repair or replacement of the product.

Guarantee Period and Statutory Claims for Defects

The guarantee period is not extended by the guarantee service. This also applies for replaced or repaired parts. Any damages and defects already present at the time of purchase must be reported immediately after unpacking. Repairs arising after expiry of the guarantee period are chargeable.

Guarantee Cover

The equipment has been carefully produced in accordance with strict quality

guidelines and conscientiously checked prior to delivery.

The guarantee applies for all material and manufacturing defects. This guarantee does not extend to cover product parts that are subject to normal wear and may therefore be considered as wearing parts (e.g. drill) or to cover damage to breakable parts (e.g. switches).

This guarantee shall be invalid if the product has been damaged, used incorrectly or not maintained. Precise adherence to all of the instructions specified in the operating manual is required for proper use of the product. Intended uses and actions against which the operating manual advises or warns must be categorically avoided. The product is designed only for private and not commercial use. The guarantee will be invalidated in case of misuse or improper handling, use of force, or interventions not undertaken by our authorised service branch.

Processing in Case of Guarantee

To ensure efficient handling of your query, please follow the directions below:

- Please have the receipt and item number (IAN 392982_2201) ready as proof of purchase for all enquiries.
- Please find the item number on the rating plate.
- Should functional errors or other defects occur, please initially contact the service department specified below by **telephone** or by **e-mail**. You will then receive further information on the processing of your complaint.
- After consultation with our customer service, a product recorded as defective can be sent postage paid to the service address communicated to you, with the proof of purchase (receipt) and



specification of what constitutes the defect and when it occurred. In order to avoid acceptance problems and additional costs, please be sure to use only the address communicated to you. Ensure that the consignment is not sent carriage forward or by bulky goods, express or other special freight. Please send the equipment inc. all accessories supplied at the time of purchase and ensure adequate, safe transport packaging.

Repair Service

For a charge, **repairs not covered by the guarantee** can be carried out by our service branch, which will be happy to issue a cost estimate for you.

We can handle only equipment that has been sent with adequate packaging and postage.

Attention: Please send your equipment to our service branch in clean condition and with an indication of the defect.

Equipment sent carriage forward or by bulky goods, express or other special freight will not be accepted.

We will dispose of your defective devices free of charge when you send them to us.

Service-Center



Service Great Britain

Tel.: 0800 404 7657
E-Mail: grizzly@lidl.co.uk
IAN 392982_2201



Service Malta

Tel.: 80062230
E-Mail: grizzly@lidl.com.mt
IAN 392982_2201

Importer

Please note that the following address is not a service address. Please initially contact the service centre specified above.

Grizzly Tools GmbH & Co. KG

Stockstädter Straße 20
DE-63762 Großostheim
GERMANY
www.grizzlytools.de

Sommaire

Introduction	31
Fins d'utilisation	31
Description générale	32
Volume de la livraison	32
Description du fonctionnement	32
Vue synoptique	32
Données techniques	32
Temps de charge.....	33
Instructions de sécurité.....	34
Symboles et pictogrammes	34
Consignes de sécurité générales pour outils électriques	34
Consignes de sécurité pour perceuses.....	38
Mise en service	39
Retirer/installer la batterie.....	39
Contrôler l'état de chargement de l'accu	39
Charger l'accu	39
Sélection de vitesse	39
Régler le sens de rotation	39
Réglage du moment de rotation	40
Changement d'outil	40
Allumer/éteindre.....	40
Nettoyage et entretien	41
Nettoyage.....	41
Maintenance	41
Rangement	41
Élimination et protection de l'environnement.....	41
Pièces détachées/Accessoires	42
Garantie - France	43
Garantie - Belgique.....	45
Service Réparations	46
Service-Center.....	46
Importeur	46
Traduction de la déclaration de conformité CE originale	173
Vue éclatée	184

Introduction

Toutes nos félicitations pour l'achat de votre nouvel appareil. Vous avez ainsi choisi un produit de qualité supérieure. La qualité de l'appareil a été vérifiée pendant la production et il a été soumis à un contrôle final. Le fonctionnement de votre appareil est donc ainsi garanti.



La notice d'utilisation fait partie de ce produit. Elle contient des instructions importantes pour la sécurité, l'utilisation et l'élimination des déchets. Avant d'utiliser ce produit, lisez attentivement les consignes d'emploi et de sécurité. N'utilisez le produit que tel que décrit et uniquement pour les domaines d'emploi indiqués. Conservez cette notice et remettez-la avec tous les documents si vous cédez le produit à un tiers.

Fins d'utilisation

Le dispositif est prévu pour faire tourner et de desserrage des vis et pour le perçage en bois, en métal ou en plastique. Toute autre utilisation qui n'est pas explicitement autorisée dans ce manuel risque d'endommager l'appareil et de constituer un risque imminent pour l'utilisateur et autrui. L'opérateur ou l'utilisateur est responsable des accidents ou dommages survenant à d'autres personnes ou à leurs biens. Le constructeur décline toute responsabilité en cas de dommages qui seraient occasionnés par une utilisation non conforme ou une manipulation inappropriée de l'appareil. Cet appareil n'est pas adapté à une utilisation industrielle.

Toute utilisation industrielle met fin à la garantie.

L'appareil fait partie de la gamme Parkside X 12 V TEAM et peut être utilisé avec les batteries de la gamme Parkside X 12 V TEAM. Les batteries doivent être chargées uniquement avec des chargeurs appartenant à la gamme Parkside X 12 V TEAM.

Description générale



Vous trouverez la représentation des fonctions les plus importantes sur le volet rabattable.

Volume de la livraison

Déballer l'appareil et vérifiez que la livraison est complète :

- Perceuse-visseuse sans fil
- 7 forets à bois (3/4/5/6/7/8/10 mm)
- Kit de 25 embouts
- Sac de rangement
- Accumulateur
- Chargeur
- Mode d'emploi

Description du fonctionnement

La perceuse-visseuse sans fil avec deux vitesses dispose d'un réglage d'étapes 20 +1 de couple, rotation à droite/à gauche et d'une lumière de travail DEL. Pour savoir quelles fonctions remplissent les éléments de commande, veuillez vous reporter aux descriptions suivantes.

Vue synoptique

- 1 Mandrin de perceuse à serrage rapide
- 2 Anneau de réglage du couple de rotation
- 3 Sélecteur de vitesse
- 4 Commutateur de sens de rotation

- 5 Accumulateur
- 6 Touche de déverrouillage de l'accumulateur
- 7 Surface de préhension
- 8 Interrupteur Marche/Arrêt
- 9 Annonce d'état de chargement de l'accumulateur
- 10 Lumière de travail DEL
- 11 Ouverture du mandrin
- 12 Porte-embouts
- 13 Embouts
- 14 Forets à bois
- 15 Sac de rangement
- 16 Chargeur

Données techniques

Perceuse-visseuse

sans fil..... **PBSPA 12 B2**

Tension de moteur U 12 V==

Vitesse de rotation à vide n_0

1re vitesse..... 0-460 min⁻¹

2e vitesse..... 0-1750 min⁻¹

Couple de rotation maximal 35 Nm

Envergure du mandrin

de perceuse..... 0,8-10 mm

Poids (avec batterie) environ 0,945 kg

Poids (accessoires seulement) .. environ 1,3 kg

Diamètre de perçage

dans le bois max. 19 mm

Niveau de pression acoustique

(L_{pA}) 76,8 dB(A), K_{pA} = 5 dB

Niveau de puissance sonore

(L_{WA}) 87,8 dB(A); K_{WA} = 5 dB

Vibration (a_h)

Vissage..... < 2,5 m/s²

K= 1,5 m/s²

Température.....max. 50 °C

Processus de charge 4 - 40 °C

Fonctionnement..... -20 - 50 °C

Stockage..... 0 - 45 °C

Accumulateur..... Li-Ion

La valeur totale de vibrations et la valeur d'émissions sonores indiquées ont été calculées selon une méthode d'essai standardisée et peuvent être utilisées comme moyen de comparaison entre un outil électrique et un autre.

La valeur totale de vibrations et la valeur d'émissions sonores indiquées peuvent également être utilisées pour une évaluation préliminaire de la pollution sonore.



Avvertissement :

Les émissions de vibrations et les émissions sonores pendant l'utilisation réelle de l'outil électrique peuvent différer des valeurs indiquées, en fonction de la manière dont l'outil électrique est utilisé, en particulier du type de pièce à usiner. Il est nécessaire d'adopter des mesures de sécurité pour protéger l'utilisateur, en fonction de l'exposition aux vibrations estimée au cours de l'utilisation réelle de l'appareil (dans ce cas, il est nécessaire de considérer tous les éléments du cycle de fonctionnement, comme la durée de

la mise hors tension de l'outil électrique, ainsi que la durée pendant laquelle l'outil électrique est sous tension, mais fonctionne à vide).

Temps de charge

L'appareil fait partie de la gamme Parkside X 12 V TEAM et peut être utilisé avec les batteries de la gamme Parkside X 12 V TEAM.

Les batteries de la gamme Parkside X 12 V TEAM doivent être chargées uniquement avec des chargeurs appartenant à la gamme Parkside X 12 V TEAM.

Nous vous recommandons de faire fonctionner cet appareil exclusivement avec les batteries suivantes : PAKP 12 A3; PAKP 12 B3; PAKP 12 D1.

Nous vous recommandons de recharger ces batteries avec les chargeurs suivants : PLGK 12 A2; PLGK 12 A3; PLGK 12 B2, PDSLK 12 A1, PDSLK 12 A2.

Vous trouverez une liste actualisée de la compatibilité des batteries à l'adresse : www.lidl.de/akku

Temps de charge (min.)	PAKP 12 A1 PAKP 12 A3	PAKP 12 A2	PAKP 12 B1 PAKP 12 B2 PAKP 12 B3	PAKP 12 D1
PLGK 12 A1	60	60	120	150
PLGK 12 A2	60	60	120	150
PLGK 12 A3	60	60	120	150
PLGK 12 B2	30	45	60	80
PDSLK 12 A1 PDSLK 12 A2	60	45	60	80

Instructions de sécurité

Lors de l'utilisation de l'appareil, respectez les consignes de sécurité.

Symboles et pictogrammes

Symboles apposés sur l'appareil



Lisez attentivement les instructions d'emploi.



Indicateur de niveau de charge



Percer



Les machines n'ont pas leur place dans les ordures ménagères.

Symboles sur l'accessoire :



Porter des lunettes de protection



Porter une protection auditive



Porter un masque

Symboles utilisés dans le mode d'emploi



Symbole de danger et indications relatives à la prévention de dommages corporels ou matériels



Pictogramme de danger avec informations de prévention des dommages aux personnes par décharge électrique



Symbole d'interdiction et indications relatives à la prévention de dommages



Symboles de remarque et informations permettant une meilleure utilisation de l'appareil

Consignes de sécurité générales pour outils électriques



AVERTISSEMENT ! Lisez toutes les consignes de sécurité, instructions, illustrations et caractéristiques techniques fournies avec cet outil électrique. Des omissions lors de l'observation des consignes de sécurité et des instructions peuvent causer une décharge électrique, un incendie et / ou de graves blessures.

Conservez toutes les consignes de sécurité et les instructions pour les consulter ultérieurement.

Le terme «outil» dans les avertissements fait référence à votre outil électrique alimenté par le secteur (avec cordon d'alimentation) ou votre outil fonctionnant sur batterie (sans cordon d'alimentation).

1) Sécurité sur le lieu de travail:

- a) **Conservez votre zone de travail propre et bien éclairée.** Les zones de travail en désordre et non éclairées peuvent être à l'origine d'accidents.
- b) **Avec l'outil électrique, ne travaillez pas dans un environnement soumis à un risque d'explosion et dans lequel se trouvent des poussières, des gaz et des liquides inflammables.** Les outils électriques produisent des étincelles qui peuvent enflammer la poussière ou les vapeurs.

- c) **Pendant l'utilisation de l'outil électrique, tenez à distance les enfants et les autres personnes.**

En cas de déflexion, vous pouvez perdre le contrôle de l'appareil.

2) Sécurité électrique:

- a) **La fiche de raccordement de l'outil électrique doit convenir à la prise de courant. La fiche ne doit pas être modifiée de quelle manière que ce soit. N'utilisez aucune prise d'adaptateur conjointement avec des outils électriques ayant une mise à la terre de protection.**

Les fiches inchangées et les prises de courant appropriées diminuent le risque de décharge électrique.

- b) **Évitez le contact du corps avec les surfaces mises à la terre, telles que les tubes, les chauffages, les fours et les réfrigérateurs.** Il existe un risque accru de décharge électrique, si votre corps est mis à la terre.
- c) **Tenez les outils électriques à distance de la pluie ou de l'humidité.** La pénétration de l'eau dans un outil électrique augmente le risque d'une décharge électrique.
- d) **Ne pas maltraiter le cordon. Ne jamais utiliser le cordon pour porter, tirer ou débrancher l'outil. Maintenir le cordon à l'écart de la chaleur, du lubrifiant, des arêtes ou des parties en mouvement.** Des cordons endommagés ou emmêlés augmentent le risque de choc électrique.
- e) **Si vous travaillez avec un outil électrique en plein air, utilisez uniquement un câble de pro-**

longation qui soit adapté pour l'extérieur. L'emploi d'un câble de prolongation approprié pour le domaine extérieur diminue le risque d'une décharge électrique.

- f) **Si l'utilisation de l'outil électrique dans un environnement humide ne peut être évitée, utilisez un disjoncteur à courant de défaut.** L'utilisation d'un disjoncteur à courant de défaut réduit le risque d'électrocution.

3) Sécurité des personnes:

- a) **Restez vigilant, faites attention à ce que vous faites et utilisez raisonnablement l'outil électrique pendant votre travail. N'utilisez aucun outil électrique si vous êtes fatigué ou vous trouvez sous l'influence de drogues, d'alcool ou de médicaments.** Un moment d'inattention durant l'utilisation de l'outil électrique peut être la cause de graves blessures.
- b) **Portez toujours un équipement de protection individuel et des lunettes protectrices.** Le port d'un équipement de protection individuel, comme un masque anti-poussières, des chaussures de sécurité anti-dérapantes, un casque de protection ou des protections auriculaires, en fonction du type et de l'utilisation de l'outil électrique, diminue le risque des blessures.
- c) **Évitez une mise en service non prévue. Assurez-vous que l'outil électrique est éteint avant que vous ne le connectiez à l'alimentation en courant et / ou à l'accumulateur, le portiez ou le déplaciez.** Si en portant l'appareil électrique, votre doigt appuie sur le

commutateur ou que l'appareil se mette en marche lorsque vous le connectez, cela peut entraîner un accident.

- d) Retirez les outils de réglage ou la clé à écrous avant de mettre l'outil électrique sous tension.** Un outil ou une clé qui se trouve dans une partie mobile de l'appareil peut être à l'origine de blessures.
- e) Ne pas se précipiter. Assurez-vous d'avoir une position stable et d'être tout le temps en équilibre.** Vous pourrez ainsi mieux contrôler mieux l'outil électrique dans des situations inattendues.
- f) Portez des vêtements appropriés convenables. Ne portez aucun habit large ou parure. Maintenez vos cheveux, habits et gants loin des parties mobiles.** Les habits légers, les parures ou les longs cheveux peuvent être saisis par les parties mobiles.
- g) Lorsque des dispositifs d'aspiration ou de réception de poussière peuvent être montés, ceux-ci doivent être placés et correctement utilisés.** L'utilisation d'un dispositif d'aspiration diminue le risque de formation de poussières.
- h) Ne pensez pas être en sécurité et n'ignorez pas les réglementations en matière de sécurité, même si après de nombreuses utilisations, vous êtes habitué à l'outil électrique.** Un comportement insouciant peut en l'espace de quelques secondes provoquer des blessures graves.
- 4) Utilisation et manipulation de l'outil électrique:**

- a) Ne pas forcer l'outil. Utilisez**

pour votre travail l'outil électrique le mieux adapté. Avec un outil électrique approprié, vous travaillez mieux et avec davantage de sécurité dans le secteur de travail donné.

- b) N'utilisez aucun outil électrique dont le commutateur est défectueux.** Un outil électrique qui ne peut plus être allumé ou éteint est dangereux et doit être réparé.
- c) Débranchez la fiche de la prise et/ou retirez une batterie amovible avant de régler l'appareil, de changer des pièces d'outils d'intervention ou de ranger l'outil électrique.** Cette mesure de précaution empêche un démarrage involontaire de l'outil électrique.
- d) Conservez les outils électriques inutilisés hors de la portée des enfants. Ne laissez pas des personnes qui ne connaissent pas l'appareil ou n'ont pas lu ces instructions utiliser l'appareil.** Les outils électriques sont dangereux s'ils sont utilisés par des personnes inexpérimentées.
- e) Prenez soin de l'outil électrique et de l'outil d'intervention. Contrôlez si les parties mobiles fonctionnent correctement et ne se coincent pas ; vérifiez l'appareil pour voir si des pièces sont rompues ou sont endommagées, perturbant ainsi le fonctionnement de l'outil électrique. Faites réparer les pièces endommagées avant d'utiliser l'appareil.** Beaucoup d'accidents ont pour origine des outils électriques mal entretenus.
- f) Maintenez les outils coupants aiguisés et propres.** Les outils tranchants bien entretenus ayant des bords de coupe aiguisés se coincent moins et s'utilisent plus facilement.

g) Utilisez l'outil électrique, les accessoires, les outils, etc. conformément à ces instructions. Prenez également en compte les conditions de travail et l'activité à réaliser. L'utilisation des outils électriques pour des buts autres que ceux prévus peut mener à des situations dangereuses.

h) Gardez les manches et les surfaces de prise secs, propres et exempts d'huiles et de graisses. Des manches et des surfaces de prise glissantes ne permettent pas une utilisation et un contrôle sûrs de l'outil électrique dans des situations imprévisibles.

5) Utilisation des outils fonctionnant sur batteries et précaution d'emploi

a) Charger les accumulateurs uniquement avec les chargeurs qui sont recommandés par le fabricant. Il y a un risque d'incendie si un chargeur, approprié pour un type précis d'accumulateur, est utilisé avec d'autres accumulateurs.

b) N'utiliser que les accumulateurs prévus à cet effet avec les outils électriques. L'utilisation d'un autre accumulateur peut entraîner des blessures ou déclencher un incendie.

c) Tenir l'accumulateur non utilisé à distance des trombones de bureau, des pièces de monnaie, des clés, des clous, des vis ou de tous autres petits objets en métal qui pourraient causer un découplage des contacts. Un court-circuit entre les contacts d'accumulateur peut entraîner des combustions ou un début d'incendie.

d) En cas de mauvaise utilisation,

le liquide peut sortir de l'accumulateur. Évitez tout contact avec celui-ci. En cas de contact accidentel, rincer avec de l'eau. Si le liquide pénètre dans les yeux, consulter un médecin. Des fuites de liquide provenant de l'accumulateur peuvent entraîner des irritations de la peau ou des brûlures.

e) N'utilisez pas de batterie endommagée ou altérée. Des batteries endommagées ou altérées peuvent se comporter de façon imprévisible et provoquer un incendie, une explosion ou un risque de blessure.

f) N'exposez pas une batterie à un feu ou à des températures trop élevées. Le feu ou des températures supérieures à 130 °C peuvent provoquer une explosion.

g) Suivez toutes les instructions relatives au chargement et ne rechargez jamais la batterie ou l'outil sans fil à des températures en dehors de la plage indiquée dans le mode d'emploi. Un chargement incorrect ou à des températures en dehors de la plage autorisée peut détruire la batterie et augmenter le risque d'incendie.

6) Service:

a) Ne laissez réparer votre outil électrique que par des professionnels qualifiés et seulement avec des pièces de rechange d'origine. Vous serez ainsi sûr de conserver la sécurité pour l'outil électrique correspondant.

b) Ne réparez jamais des batteries endommagées. L'ensemble de la maintenance des batteries ne peut être effectué que par le fabricant ou par les centres de service après-vente mandatés.

Consignes de sécurité pour perceuses

- 1) Consignes de sécurité pour tous les travaux**
- a) Tenez l'appareil par ses surfaces de prise isolées pendant toute opération où l'outil utilisé peut toucher des câbles électriques cachés.** Le contact avec un fil sous tension peut également mettre les parties métalliques sous tension et provoquer un choc électrique.
- b) N'utilisez pas d'accessoires non recommandés par PARKSIDE.** Cela pourrait entraîner une électrocution ou un incendie.
- 2) Consignes de sécurité pour l'utilisation de forêts longs**
- a) Ne travaillez en aucun cas à un régime plus élevé que le régime maximal autorisé pour le forêt.** En cas de régimes plus élevés, le forêt peut se tordre légèrement s'il peut tourner librement sans contact avec la pièce à travailler, et provoquer des blessures.
- b) Commencez l'opération de forage toujours à un régime faible lorsque le forêt est en contact avec la pièce à travailler.** En cas de régimes plus élevés, le forêt peut se tordre légèrement s'il peut tourner librement sans contact avec la pièce à travailler, et provoquer des blessures.
- c) N'exercez pas une pression excessive et uniquement dans le sens longitudinal par rapport au forêt.** Les forêts peuvent se tordre et casser ou provoquer une perte de contrôle et des blessures.

3) AUTRES RISQUES

Même si vous utilisez cet outil électrique de manière conforme, il existe malgré tout d'autres risques. Les dangers suivants peuvent se produire en fonction de la méthode de construction et du modèle de cet outil électrique :

- Coupures
- Dommages affectant l'ouïe si aucune protection d'ouïe appropriée n'est portée.
- Ennuis de santé engendrés par les vibrations affectant les bras et les mains si l'appareil est utilisé pendant une longue période ou s'il n'est pas employé de manière conforme ou correctement entretenu.



Avertissement ! Pendant son fonctionnement cet outil électrique produit un champ électromagnétique qui, dans certaines circonstances, peut perturber des implants médicaux actifs ou passifs. Pour diminuer le risque de blessures graves ou mortelles, nous recommandons aux personnes portant des implants médicaux de consulter leur médecin et le fabricant de l'implant médical avant d'utiliser cette machine.



Respectez les consignes de sécurité et informations relatives au chargement et à l'utilisation correcte qui sont indiquées dans la notice d'utilisation de votre batterie et chargeur de la gamme Parkside X 12 V Team. Vous trouverez une description détaillée du processus de charge et de plus amples informations dans ce mode d'emploi séparé.

Mise en service



Retirez la batterie de l'appareil pour empêcher une mise en service involontaire. Risque de blessures !



Veillez à ce que la température ambiante pendant le travail ne soit pas supérieure à 50 °C ni inférieure à -20 °C.

Retirer/installer la batterie

1. Pour enlever la batterie (5) de l'appareil, appuyez sur le bouton de déverrouillage (6) de la batterie et retirez la batterie.
2. Procédez à l'insertion de la batterie (5) en glissant la batterie le long du guidage. Il s'enclenche avec un déclic.

Contrôler l'état de chargement de l'accu

L'affichage d'état de chargement (9) indique l'état de chargement de l'accu (5).

L'état de chargement de l'accu est indiqué par l'éclairage de la lampe DEL correspondante, lorsque l'appareil est en service. Maintenez pour cela l'interrupteur marche (8) appuyé.

rouge-jaune-vert

=> Batterie entièrement chargée.

rouge-jaune

=> Batterie chargée env. à moitié.

rouge => Batterie doit être chargée.

Charger l'accu



Laissez refroidir un accumulateur chaud avant de procéder au chargement.



Rechargez la batterie (5) uniquement si la LED rouge de l'affichage de l'état de charge de la batterie est allumée.

1. S'il y a lieu, retirez l'accumulateur (5) de l'appareil.
2. Connectez le chargeur (5) à une prise de courant.
3. Insérez l'accumulateur (16) dans l'orifice de chargement du chargeur (16).
4. Une fois l'opération de chargement terminée, séparez le chargeur (16) du réseau.
5. Retirez l'accumulateur (5) du chargeur (16).

Récapitulatif des voyants de contrôle LED sur le chargeur (16) :

La LED verte est allumée sans que la batterie soit insérée :

le chargeur est fonctionnel

La LED verte est allumée :

la batterie est chargée

La LED rouge est allumée :

la batterie est en charge

La LED rouge clignote : défaut

Sélection de vitesse

Pousser le sélecteur de vitesse (3) sur **1** ou **2**, pour une vitesse de rotation basse ou élevée.

1re vitesse.....0-460 min⁻¹

2e vitesse.....0-1750 min⁻¹



Le changement de vitesse ne peut être effectué qu'à l'arrêt !





Régler le sens de rotation

Grâce à l'interrupteur de réglage du sens

de rotation, vous pouvez choisir le sens de rotation de l'appareil (à droite et à gauche) et sécuriser l'appareil contre une mise en route involontaire.



La flèche sur le commutateur du sens de rotation indique le sens de fonctionnement.

1. Attendez l'arrêt complet de l'appareil.
2. **Rotation à droite** : Appuyer sur  l'interrupteur de réglage du sens de rotation (4) vers la gauche.
3. **Rotation à gauche** : Appuyer sur  l'interrupteur de réglage du sens de rotation (4) vers la droite.
4. **Verrouillage d'enclenchement** : Positionnez l'interrupteur de réglage (4) du sens de rotation au centre.

 L'interrupteur de réglage du sens de rotation ne doit être actionné que lorsque l'appareil est à l'arrêt pour ne pas l'endommager.

Réglage du moment de rotation

Vous pouvez présélectionner le couple maximal en tournant l'anneau de mandrin de perceuse (2). Il y a 20 +1 étapes de couple.

1. Sélectionnez le moment de rotation désiré en tournant l'anneau de mandrin de perceuse (2) :
Niveau 1 → moment de rotation le plus bas.
Niveau  → moment de rotation le plus élevé.
Vis : Niveau 1 - 20
Percer : Niveau .
2. Commencez avec un moment de rotation de bas niveau et augmentez-le selon le besoin.



L'anneau de réglage du couple de rotation ne peut être actionné qu'à l'arrêt !



Un cliquetis très net se fait entendre à l'arrivée à la limite de couple pré-réglée. Ce bruit est provoqué par l'accouplement à glissement.



B Changement d'outil

Grâce au blocage automatique de la broche, il est possible de changer l'outil même lorsque le moteur est à l'arrêt.

1. Tournez le mandrin à serrage rapide (1) dans le sens **RELEASE** jusqu'à ce que l'ouverture du mandrin (11) soit suffisamment grande pour recevoir l'outil.
2. Poussez l'outil le plus loin possible dans le mandrin de perceuse à serrage rapide (1).
3. Tournez le mandrin à serrage rapide dans le sens **GRIP**, pour bloquer fermement l'outil.
4. Pour enlever l'outil de nouveau, ouvrez le mandrin de perceuse à serrage rapide (1) en le tournant et retirez l'outil.

Allumer/éteindre

Avec l'interrupteur marche/arrêt (8), vous pouvez ajuster la vitesse en continu. Plus vous poussez l'interrupteur marche/arrêt, plus la vitesse de rotation est élevée.

1. Pour allumer l'appareil, appuyez sur l'interrupteur marche/arrêt (8). La lumière LED de travail (10) s'allume lors de l'utilisation.
2. Pour éteindre l'appareil, relâcher l'interrupteur marche/arrêt (8). La lampe de travail (10) reste allumée pendant 10 secondes environ après

que vous ayez relâché l'interrupteur Marche/Arrêt (8).
Lorsque vous déplacez le commutateur de sens de rotation (4) au centre, l'appareil est bloqué.

Nettoyage et entretien



Faites exécuter par notre service après-vente les travaux de réparation et les opérations de maintenance qui ne sont pas décrits dans ce guide. Utilisez seulement des pièces d'origine. Risque de blessure !



Avant tout travail, mettez l'appareil hors tension et retirez l'accumulateur de l'appareil.

Exécutez à intervalles réguliers les travaux de nettoyage et les opérations de maintenance décrits ci-dessous. Vous bénéficierez ainsi d'une utilisation longue et sûre de votre appareil.

Nettoyage



L'appareil ne doit pas être aspergé avec de l'eau ou immergé dans l'eau. Il existe un danger de décharge électrique !

- Conservez propres les fentes de ventilation, le boîtier moteur et les poignées de l'appareil. Pour ce faire, utilisez un chiffon humide ou une brosse. N'utilisez aucun produit de nettoyage ou solvant. Vous pourriez endommager irréparablement l'appareil.

Maintenance

Le appareil ne nécessite aucune maintenance.

Rangement

- Rangez l'appareil à un endroit sec et protégé de la poussière et surtout hors de la portée des enfants.
- La température de stockage de la batterie est de 0 °C à 45 °C. Évitez une chaleur ou un froid extrême pendant le stockage afin que la batterie ne perde pas en performance.

Elimination et protection de l'environnement

Enlevez la batterie de l'appareil et veuillez recycler l'appareil, la batterie, les accessoires et l'emballage dans le respect de l'environnement.



Les machines n'ont pas leur place dans les ordures ménagères.



Le produit est recyclable, est soumis à une responsabilité élargie du fabricant et est collecté dans le cadre du tri sélectif.



Portez le carton à un point de recyclage.

Directive 2012/19/UE sur les déchets d'équipements électriques et électroniques : Les appareils électriques usagés doivent être collectés séparément et introduits dans un circuit de recyclage respectueux de l'environnement.

Suivant la transposition en droit national, vous pouvez disposer des possibilités suivantes :

- **restitution à un point de vente** : Les distributeurs de denrées alimentaires disposant d'une surface de vente totale de 800 mètres carrés minimum, qui proposent ou mettent à disposition sur le marché des équipements électriques et électroniques, plusieurs fois dans l'année civile ou durablement, sont tenus de reprendre gratuitement les équipements électriques et électroniques usagés. Dans le cadre de la remise d'un équipement électrique ou électronique neuf à un utilisateur final, ceux-ci doivent reprendre gratuitement, sur le lieu de la remise ou à proximité directe, un appareil usagé de même type appartenant à l'utilisateur final qui satisfait en substances aux mêmes fonctions que l'appareil neuf, ainsi qu'en l'absence de l'achat d'un équipement électrique ou électronique, reprendre gratuitement, en magasin ou à proximité directe, jusqu'à trois appareils usagés par type, et cela sur demande de l'utilisateur final et si aucune dimension extérieure ne dépasse 25 centimètres.
- **restitution à un point de collecte officiel** : Restituez l'appareil dans un point de collecte des déchets à recycler. Il est possible de trier les pièces en plastique et

métalliques par matières et de les introduire ainsi dans un circuit de recyclage. Pour cela, veuillez vous adresser à notre centre de service après-vente.

- **renvoi au fabricant / au distributeur** : Nous effectuons gratuitement la mise au rebut de votre appareil défectueux retourné. Pour cela, veuillez vous adresser à notre centre de service après-vente.

Ne sont pas concernés les accessoires qui accompagnent les appareils usagés et les moyens auxiliaires sans composants électriques.

Éliminez les batteries selon les prescriptions locales. Des batteries défectueuses ou usées doivent être recyclées conformément à la directive 2006/66/CE. Veuillez déposer les batteries à un point de collecte pour batteries usagées, où elles seront recyclées écologiquement. Pour cela, veuillez vous adresser à la société de gestion des déchets de votre ville ou à notre centre de SAV.

Jetez les batteries lorsqu'elles sont déchargées. Nous recommandons de recouvrir les bornes avec un adhésif afin d'éviter un court-circuit. N'ouvrez pas la batterie.

Pièces détachées/Accessoires

Vous obtiendrez des pièces de rechange et des accessoires à l'adresse www.grizzlytools.shop

Les pièces détachées indispensables à l'utilisation du produit sont disponibles pendant la durée de la garantie du produit.

Si vous avez des problèmes lors du passage de la commande, merci d'utiliser le formulaire de contact.

Pour toute autre question, adressez-vous au "Service-Center" (voir page 46).

1 Mandrin de perceuse à serrage rapide 91105891

Garantie - France

Chère cliente, cher client,
Ce produit bénéficie d'une garantie de 5 ans, valable à compter de la date d'achat.

En cas de manques constatés sur ce produit, vous disposez des droits légaux contre le vendeur du produit. Ces droits légaux ne sont pas limités par notre garantie présentée par la suite.

Article L217-4 du Code de la consommation

Le vendeur livre un bien conforme au contrat et répond des défauts de conformité existant lors de la délivrance. Il répond également des défauts de conformité résultant de l'emballage, des instructions de montage ou de l'installation lorsque celle-ci a été mise à sa charge par le contrat ou a été réalisée sous sa responsabilité.

Article L217-5 du Code de la consommation

Le bien est conforme au contrat :

1° S'il est propre à l'usage habituellement attendu d'un bien semblable et, le cas échéant :

- s'il correspond à la description donnée par le vendeur et posséder les qualités que celui-ci a présentées à l'acheteur sous forme d'échantillon ou de modèle ;
- s'il présente les qualités qu'un acheteur peut légitimement attendre eu égard aux déclarations publiques faites par le vendeur, par le producteur ou par son représentant, notamment dans la publicité ou l'étiquetage ;

2° Ou s'il présente les caractéristiques définies d'un commun accord par les parties ou être propre à tout usage spécial recherché par l'acheteur, porté à la connaissance du vendeur et que ce dernier a accepté.

Article L217-16 du Code de la consommation

Lorsque l'acheteur demande au vendeur, pendant le cours de la garantie commerciale qui lui a été consentie lors de l'acquisition ou de la réparation d'un bien meuble, une remise en état couverte par la garantie, toute période d'immobilisation d'au moins sept jours vient s'ajouter à la durée de la garantie qui restait à courir. Cette période court à compter de la demande d'intervention de l'acheteur ou de la mise à disposition pour réparation du bien en cause, si cette mise à disposition est postérieure à la demande d'intervention.

Indépendamment de la garantie commerciale souscrite, le vendeur reste tenu des défauts de conformité du bien et des vices rédhibitoires dans les conditions prévues aux articles L217-4 à L217-13 du Code de la consommation et aux articles 1641 à 1648 et 2232 du Code Civil.

Article L217-12 du Code de la consommation

L'action résultant du défaut de conformité se prescrit par deux ans à compter de la délivrance du bien.

Conditions de garantie

Le délai de garantie débute avec la date d'achat. Veuillez conserver soigneusement le ticket de caisse original. En effet, ce document vous sera réclamé comme preuve d'achat.

Si un défaut de matériel ou un défaut de fabrication se présente au cours des 5 ans suivant la date d'achat de ce produit, nous réparons gratuitement ou remplaçons ce produit - selon notre choix. Cette garantie suppose que l'appareil défectueux et le justificatif d'achat (ticket de caisse) nous soient

présentés durant cette période de trois ans et que la nature du manque et la manière dont celui-ci est apparu soient explicités par écrit dans un bref courrier.

Si le défaut est couvert par notre garantie, le produit vous sera retourné, réparé ou remplacé par un neuf. Aucune nouvelle période de garantie ne débute à la date de la réparation ou de l'échange du produit.

Durée de garantie et demande légale en dommages-intérêts

La durée de garantie n'est pas prolongée par la garantie. Ce point s'applique aussi aux pièces remplacées et réparées. Les dommages et les manques éventuellement constatés dès l'achat doivent immédiatement être signalés après le déballage. A l'expiration du délai de garantie les réparations occasionnelles sont à la charge de l'acheteur.

Volume de la garantie

L'appareil a été fabriqué avec soin, selon de sévères directives de qualité et il a été entièrement contrôlé avant la livraison.

La garantie s'applique aux défauts de matériel ou aux défauts de fabrication.

Cette garantie ne s'applique pas aux consommables. Les pièces d'usure (par ex. le mandrin de perceuse à serrage rapide) sont remplacées pendant les deux premières années à compter de la date d'achat.

Cette garantie prend fin si le produit endommagé n'a pas été utilisé ou entretenu d'une façon conforme. Pour une utilisation appropriée du produit, il faut impérativement respecter toutes les instructions citées dans le manuel de l'opérateur. Les actions et les domaines d'utilisation déconseillés dans la notice d'utilisation ou vis-à-vis desquels une mise en garde est émise, doivent absolument être évités.

Le produit est conçu uniquement pour un usage privé et non pour un usage industriel. En cas d'emploi impropre et incorrect, de recours à la force et d'interventions entreprises et non autorisées par notre succursale, la garantie prend fin.

Article 1641 du Code civil

Le vendeur est tenu de la garantie a raison des défauts cachés de la chose vendue qui la rendent impropre à l'usage auquel on la destine, ou qui diminuent tellement cet usage que l'acheteur ne l'aurait pas acquise, ou n'en aurait donné qu'un moindre prix, s'il les avait connus.

Article 1648 1er alinéa du Code civil

L'action résultant des vices rédhibitoires doit être intentée par l'acquéreur dans un délai de deux ans à compter de la découverte du vice.

Marche à suivre dans le cas de garantie

Pour garantir un traitement rapide de votre demande, veuillez suivre les instructions suivantes :

- Tenez vous prêt à présenter, sur demande, le ticket de caisse et le numéro d'identification (IAN 392982_2201) comme preuve d'achat.
- Vous trouverez le numéro d'article sur la plaque signalétique.
- Si des pannes de fonctionnement ou d'autres manques apparaissent, prenez d'abord contact, par **téléphone** ou par **e-Mail**, avec le service après-vente dont les coordonnées sont indiquées ci-dessous. Vous recevrez alors des renseignements supplémentaires sur le déroulement de votre réclamation.
- En cas de produit défectueux vous pouvez, après contact avec notre service clients, envoyer le produit, franco de

port à l'adresse de service après-vente indiquée, accompagné du justificatif d'achat (ticket de caisse) et en indiquant quelle est la nature du défaut et quand celui-ci s'est produit. Pour éviter des problèmes d'acceptation et des frais supplémentaires, utilisez absolument seulement l'adresse qui vous est donnée. Assurez-vous que l'expédition ne se fait pas en port dû, comme marchandises encombrantes, envoi express ou autre taxe spéciale. Veuillez renvoyer l'appareil, y compris tous les accessoires livrés lors de l'achat et prenez toute mesure pour avoir un emballage de transport suffisamment sûr.

Garantie - Belgique

Chère cliente, cher client,
Vous disposez d'une garantie de 5 ans à compter de la date d'achat.

En cas de manques constatés sur ce produit, vous disposez des droits légaux contre le vendeur du produit. Ces droits légaux ne sont pas limités par notre garantie présentée par la suite.

Conditions de garantie

La période de garantie court à compter de la date d'achat. Conservez soigneusement le ticket de caisse original. Ce document sert de preuve d'achat.

Si un défaut matériel ou de fabrication apparaît dans un délai de cinq ans à compter de la date d'achat de ce produit, nous réparerons ou vous remplacerons gratuitement le produit, selon notre convenance. Cette prestation de garantie suppose que l'appareil défectueux et le justificatif d'achat (ticket de caisse) soient présentés dans un délai de cinq ans et qu'une brève description soit faite sur le type de défaut et sur le moment de son apparition.

Si le défaut est couvert par notre garantie, le produit vous sera retourné, réparé ou remplacé par un neuf. Aucune nouvelle période de garantie ne débute à la date de la réparation ou de l'échange du produit.

Durée de garantie et demande légale en dommages-intérêts

La durée de garantie n'est pas prolongée par la garantie. Ce point s'applique aussi aux pièces remplacées et réparées. Les dommages et les manques éventuellement constatés dès l'achat doivent immédiatement être signalés après le déballage. A l'expiration du délai de garantie les réparations occasionnelles sont à la charge de l'acheteur.

Volume de la garantie

L'appareil a été fabriqué avec soin, selon de sévères directives de qualité et il a été entièrement contrôlé avant la livraison.

La garantie s'applique aux défauts de matériel ou aux défauts de fabrication. Cette garantie ne s'étend pas aux parties du produit qui sont exposées à une usure normale et peuvent être donc considérées comme des pièces d'usure (par exemple : forets) ou pour des dommages affectant les parties fragiles (par exemple les commutateurs).

Cette garantie prend fin si le produit endommagé n'a pas été utilisé ou entretenu d'une façon conforme. Pour une utilisation appropriée du produit, il faut impérativement respecter toutes les instructions citées dans le manuel de l'opérateur. Les actions et les domaines d'utilisation déconseillés dans la notice d'utilisation ou vis-à-vis desquels une mise en garde est émise, doivent absolument être évités.

Marche à suivre dans le cas de garantie

Pour garantir un traitement rapide de votre demande, veuillez suivre les instructions suivantes :

- Tenez vous prêt à présenter, sur demande, le ticket de caisse et le numéro d'identification (IAN 392982_2201) comme preuve d'achat.
- Vous trouverez le numéro d'article sur la plaque signalétique.
- Si des pannes de fonctionnement ou d'autres manques apparaissent, prenez d'abord contact, par **téléphone** ou par **e-Mail**, avec le service après-vente dont les coordonnées sont indiquées ci-dessous. Vous recevrez alors des renseignements supplémentaires sur le déroulement de votre réclamation.
- En cas de produit défectueux vous pouvez, après contact avec notre service clients, envoyer le produit, franco de port à l'adresse de service après-vente indiquée, accompagné du justificatif d'achat (ticket de caisse) et en indiquant quelle est la nature du défaut et quand celui-ci s'est produit. Pour éviter des problèmes d'acceptation et des frais supplémentaires, utilisez absolument seulement l'adresse qui vous est donnée. Assurez-vous que l'expédition ne se fait pas en port dû, comme marchandises encombrantes, envoi express ou autre taxe spéciale. Veuillez renvoyer l'appareil, y compris tous les accessoires livrés lors de l'achat et prenez toute mesure pour avoir un emballage de transport suffisamment sûr.

Service Réparations

Vous pouvez, contre paiement, faire exécuter par notre service, des réparations **qui ne font pas partie de la garantie**. Nous vous enverrons volontiers un devis estimatif.

Nous ne pouvons traiter que des appareils qui ont été correctement emballés et qui ont envoyés suffisamment affranchis.

Attention : veuillez renvoyer à notre agence de service votre appareil nettoyé et avec une note indiquant le défaut constaté. Les appareils envoyés en port dû - comme marchandises encombrantes, en envoi express ou avec toute autre taxe spéciale ne seront pas acceptés.

Nous exécutons gratuitement la mise aux déchets de vos appareils défectueux renvoyés.

Service-Center

FR Service France
Tel.: 0800 919270
E-Mail: grizzly@lidl.fr
IAN 392982_2201

BE Service Belgique
Tel.: 0800 12089
E-Mail: grizzly@lidl.be
IAN 392982_2201

Importeur

Veuillez noter que l'adresse suivante n'est pas une adresse de service après-vente. Contactez d'abord le service après-vente cité plus haut.

Grizzly Tools GmbH & Co. KG

Stockstädter Straße 20
DE-63762 Großostheim
Allemagne
www.grizzlytools.de

Inhoud

Inleiding	47
Gebruiksdoel	47
Algemene beschrijving	48
Omvang van de levering	48
Overzicht	48
Funktiebeschrijving	48
Technische gegevens	48
Laadtijd	49
Veiligheidsvoorschriften	49
Symbolen en pictogrammen	49
Algemene veiligheidsinstructies voor elektrisch gereedschap	50
Veiligheidsinstructies voor boormachines.....	53
Bediening	54
Accu verwijderen/plaatsen	55
Laadtoestand van de accu nakijken ..	55
Accu opladen	55
Schakelen	55
Draairichting instellen	55
Draaimoment instellen	56
Verandering van werktuig	56
In-/uitschakelen	56
Reiniging en onderhoud	56
Reiniging	57
Onderhoud	57
Bewaring	57
Afval/milieubescherming	57
Reserveonderdelen/accessoires. 58	
Garantie	59
Reparatieservice	60
Service-Center	60
Importeur	60
Vertaling van de originele CE-conformiteitsverklaring	174
Explosietekening.....	184

Inleiding

Hartelijk gefeliciteerd met de aankoop van uw nieuw apparaat. Daarmee hebt u voor een hoogwaardig product gekozen. Dit apparaat werd tijdens de productie op kwaliteit gecontroleerd en aan een eindcontrole onderworpen. De functionaliteit van uw apparaat is bijgevoegd verzekerd.



De gebruiksaanwijzing vormt een bestanddeel van dit product. Ze omvat belangrijke aanwijzingen voor veiligheid, gebruik en afvalverwijdering. Maak u vóór het gebruik van het product met alle bedienings- en veiligheidsinstructies vertrouwd. Gebruik het product uitsluitend zoals beschreven en voor de aangegeven toepassingsgebieden. Bewaar de handleiding goed en overhandig alle documenten bij het doorgeven van het product mee aan derden.

Gebruiksdoel

Het apparaat is bedoeld om schroeven te draaien en los te maken en ook om in hout, metaal of kunststof te boren. Elke andere toepassing, die in deze handleiding niet uitdrukkelijk wordt toegelaten, kan schade aan het apparaat aanrichten en kan een ernstig gevaar voor de gebruiker betekenen. De producent is niet verantwoordelijk voor beschadigingen, die door onrechtmatig gebruik of verkeerde bediening worden veroorzaakt. Dit apparaat is niet geschikt voor commercieel gebruik. Bij commercieel gebruik vervalt de garantie. Het apparaat maakt deel uit van de reeks Parkside X 12 V TEAM en kan met accu's van de reeks Parkside X 12 V TEAM

worden gebruikt. De accu's mogen alleen met originele laders van de serie Parkside X 12 V TEAM worden geladen.

Algemene beschrijving

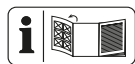

De belangrijkste functionele onderdelen staan op de uitklappagina afgebeeld.

Omvang van de levering

Pak het apparaat uit en controleer, of de inhoud volledig is.

- Accu-boor
- 7 houtboren (3/4/5/6/7/8/10 mm)
- 25-delige bits-set
- Opbergtas
- Accu
- Lader
- Gebruiksaanwijzing

Overzicht

- 1 Snelspanboorhouder
- 2 Draaimomentinstelring
- 3 Versnelling-keuzeschakelaar
- 4 Draairichtingsschakelaar
- 5 Accu
- 6 Ontgrendelknoppen
- 7 Greepvlak
- 8 Aan/uit schakelaar
- 9 Laadstandindicator
- 10 LED-werklicht
- 11 Boorhouderopening
- 12 Bithouder
- 13 Bits
- 14 Houtboor
- 15 Opbergtas
- 16 Lader

Functiebeschrijving

De accu-boor-schroevendraaier met aandrijving met twee snelheden beschikt over een 20+1 traps draaimomentverstelling, rechts-/linksloop en een LED-werklicht. De werking van de verschillende bedieningsonderdelen is hieronder beschreven.

Technische gegevens

Accu-schroefboormachine... PBSPA 12 B2

Motorspanning U 12 V==
Toeren bij niet-belasting n_0

1e versnelling 0-460 min⁻¹
2e versnelling 0-1750 min⁻¹

Maximaal draaimoment 35 Nm

Spanwijdte-boorhouder 0,8-10 mm

Gewicht (met batterij) ca. 0,945 kg

Gewicht (alleen toebehoren) ca. 1,3 kg

Boordiameter voor hout max. 19 mm

Geluidsdrukkniveau

(L_{pA}) 76,8 dB(A); K_{pA} = 5 dB

Geluidsterkte (L_{WA}) 87,8 dB(A); K_{WA} = 5 dB

Vibratie (a_h)

Schroeven < 2,5 m/s²
K = 1,5 m/s²

Temperatuur max. 50 °C

Laadproces 4 - 40 °C

Bedrijf -20 - 50 °C

Opslag 0 - 45 °C

Accu Li-Ion

De vermelde totale trillingswaarden en geluidsemisiewaarden zijn gemeten volgens een genormeerde testprocedure en kunnen worden gebruikt om een elektrisch gereedschap met een ander gereedschap te vergelijken. De vermelde totale trillingswaarden en geluidsemisiewaarden kunnen ook worden gebruikt voor een voorlopige inschatting van de belasting.



Waarschuwing:

De trillings- en geluidsemissies kunnen tijdens het werkelijke gebruik van het elektrische gereedschap afwijken van de vermelde waarden, afhankelijk van de manier waarop het elektrische werktuig wordt gebruikt en vooral van de aard van het bewerkte werkstuk.

Er moeten veiligheidsmaatregelen voor de bescherming van de gebruiker worden vastgelegd, die gebaseerd zijn op een inschatting van de trillingsbelasting in werkelijke gebruiksomstandigheden (hierbij moeten rekening worden gehouden met alle onderdelen van de bedrijfs-cyclus, bijvoorbeeld die momenten waarop het elektrische apparaat is uitgeschakeld en die momenten waarop het is ingeschakeld maar onbelast draait).

Laadtijd

Het apparaat maakt deel uit van de reeks Parkside X 12 V TEAM en kan met accu's van de reeks Parkside X 12 V TEAM worden gebruikt.

Accu's van de reeks Parkside X 12 V TEAM mogen alleen met originele laders van de reeks Parkside X 12 V TEAM worden geladen.

We bevelen u aan dit apparaat uitsluitend met volgende accu's: PAKP 12 A3; PAKP 12 B3; PAKP 12 D1.

We bevelen u aan deze accu's met volgende laders te laden: PLGK 12 A2; PLGK 12 A3; PLGK 12 B2, PDSLK 12 A1, PDSLK 12 A2.

Een actuele lijst van de accu-compatibiliteit vindt u op: www.lidl.de/akku

Laadtijd (min.)	PAKP 12 A1 PAKP 12 A3	PAKP 12 A2	PAKP 12 B1 PAKP 12 B2 PAKP 12 B3	PAKP 12 D1
PLGK 12 A1	60	60	120	150
PLGK 12 A2	60	60	120	150
PLGK 12 A3	60	60	120	150
PLGK 12 B2	30	45	60	80
PDSLK 12 A1 PDSLK 12 A2	60	45	60	80

Veiligheidsvoorschriften **Symbolen en pictogrammen**

Gelieve bij het gebruik van het apparaat de veiligheidsinstructies in acht te nemen.

Symbolen op het apparaat:



Lees alvorens het apparaat te gebruiken aandachtig de gebruiksaanwijzing door.

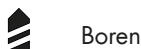

Boren



Laadstandindicator



Machines horen niet bij huishoudelijk afval thuis.

Pictogrammen op het toebehoren:



Draag een veiligheidsbril



Draag gehoorbescherming



Draag mondbescherming

Symbolen in de gebruiksaanwijzing:



Gevaarsymbool met informatie over de preventie van personen- of zaakschade



Waarschuwbord met informatie voor het voorkomen van letsels door elektrische schok



Gebodsteken met informatie over de preventie van schade



Aanduidingsteken met informatie over hoe u het apparaat beter kunt gebruiken

Algemene veiligheidsinstructies voor elektrisch gereedschap



WAARSCHUWING! Lees alle veiligheidsaanwijzingen, instructies, borden en technische gegevens die voor dit elektrische gereedschap gelden. Verzuim bij de naleving van

de veiligheidsinstructies en aanwijzingen kan een elektrische schok, brand en/of ernstige verwondingen veroorzaken.

Bewaar alle veiligheidsinstructies en aanwijzing voor de toekomst.

Het in de veiligheidsinstructies gebruikte begrip „Elektrisch gereedschap“ heeft betrekking op elektrisch gereedschap met netvoeding (met netsnoer) en op elektrisch gereedschap met batterijvoeding (zonder netsnoer).

1) Veiligheid op de werkplaats

- a) **Houd uw werkruimte netjes en goed verlicht.** Wanorde of onverlichte werkomgevingen kunnen tot ongevallen leiden.
- b) **Werk met het elektrische gereedschap niet in een explosieve omgeving, waarin er zich brandbare vloeistoffen, gassen of stoffen bevinden.** Elektrisch gereedschap produceert vonken, die het stof of de dampen kunnen doen ontsteken.
- c) **Houd kinderen en andere personen tijdens het gebruik van het elektrische gereedschap op een veilige afstand.** In geval van afleiding kunt u de controle over het apparaat verliezen.

2) Elektische veiligheid

- a) **De aansluitstekker van het elektrische gereedschap moet in het stopcontact passen. De stekker mag op geen enkele manier veranderd worden. Gebruik geen adapterstekkers samen met geaard elektrisch gereedschap.**

Ongewijzigde stekkers en passende stopcontacten doen het risico voor een elektrische schok afnemen.

b) Vermijd lichamelijk contact met gearde oppervlakken, zoals van buizen, verwarmingsinstallaties, fornuizen en koelkasten.

Er bestaat een verhoogd risico door een elektrische schok als uw lichaam geaard is.

c) Houd elektrisch gereedschap op een veilige afstand tot regen of nattigheid. Het binnendringen van water in elektrisch gereedschap doet het risico voor een elektrische schok toenemen.

d) Gebruik het snoer niet voor een ander doeleinde om het elektrische gereedschap te dragen, op te hangen of om de stekker uit het stopcontact te trekken. Houd het snoer op een veilige afstand tot hitte, olie, scherpe kanten of bewegende apparaatonderdelen. Beschadigde of verstrikt geraakte snoeren doen het risico voor een elektrische schok toenemen.

e) Als u met elektrisch gereedschap in de open lucht werkt, maakt u enkel gebruik van verlengsnoeren, die ook voor buiten geschikt zijn. Het gebruik van een voor buiten geschikt verlengsnoer doet het risico voor een elektrische schok afnemen.

f) Wanneer het gebruik van het elektrische gereedschap in een vochtige omgeving niet te vermijden is, gebruik dan een aardlekschakelaar. Het gebruik van een aardlekschakelaar reduceert het risico op een elektrische schok.

3) Veiligheid van personen

a) Wees aandachtig, let erop wat u doet en ga verstandig aan het werk met elektrisch gereedschap. Gebruik geen elektrisch gereedschap als u moe bent of onder de invloed van drugs, alcohol of medicijnen staat.

Een moment van onoplettendheid bij het gebruik van het elektrische gereedschap kan tot ernstige verwondingen leiden.

b) Draag persoonlijke beschermingsuitrusting en altijd een beschermbril. Het dragen van een persoonlijke beschermingsuitrusting, zoals stofmasker, slipvrije veiligheidsschoenen, beschermende helm of gehoorbescherming, al naargelang de aard en de toepassing van het elektrische gereedschap, doet het risico voor verwondingen afnemen.

c) Vermijd een onopzettelijke ingebruikname. Vergewis u dat het elektrische gereedschap uitgeschakeld is voordat u het op de stroomvoorziening en/of de accu aansluit, het opneemt of draagt. Als u bij het dragen van het elektrische gereedschap uw vinger aan de schakelaar hebt of het apparaat ingeschakeld op de stroomvoorziening aansluit, kan dit tot ongevallen leiden.

d) Verwijder instelgereedschap of schroef sleutel voordat u het elektrische gereedschap inschakelt. Gereedschap of een sleutel, die zich in een draaiend apparaatonderdeel bevindt, kan tot verwondingen leiden.

e) Vermijd een abnormale lichaams houding. Zorg voor een veilige stand en houd te allen tijde uw evenwicht. Daardoor kunt

u het elektrische gereedschap in onverwachte situaties beter controleren.

- f) Draag geschikte kledij. Draag geen ruimzittende kleding of sieraden. Houd haar, kledij en handschoenen op een veilige afstand tot bewegende onderdelen.** Loszittende kledij, sieraden of lang haar kan/kunnen door bewegende onderdelen vastgegrepen worden.
- g) Wanneer stofafzuig- en opvangsystemen kunnen worden gemonteerd, moeten deze aangesloten worden en correct worden gebruikt.** Gebruik van een stofafzuiginrichting kan gevaren door stof doen afnemen.
- h) Laat u niet verleiden tot een vals gevoel van veiligheid en negeer nooit de veiligheidsregels voor elektrische gereedschappen, ook wanneer u na veelvuldig gebruik vertrouwd bent met het elektrisch gereedschap.** Onoplettende handelingen kunnen in fracties van seconden ernstig lichamelijk letsel tot gevolg hebben.
- 4) Gebruik en behandeling van het elektrische gereedschap**
- a) Overbelast het apparaat niet. Gebruik voor uw werk het daarvoor bestemde elektrische gereedschap.** Met het passende elektrische gereedschap werkt u beter en veiliger in het aangegeven vermogensgebied.
- b) Gebruik geen elektrisch gereedschap, waarvan de schakelaar defect is.** Elektrisch gereedschap, dat niet meer in- of uitgeschakeld kan worden, is gevaarlijk en moet gerepareerd worden.
- c) Trek de stekker uit het stopcontact en/of verwijder de afneembare accu, voordat u instellingen aan het apparaat verricht, gebruiksassessoires verwisselt of het elektrische gereedschap weglegt.** Deze voorzorgsmaatregel voorkomt een onopzettelijke start van het elektrische gereedschap.
- d) Bewaar ongebruikt elektrisch gereedschap buiten het bereik van kinderen. Laat personen het apparaat niet gebruiken, die daarmee niet vertrouwd zijn of deze aanwijzingen niet gelezen hebben.** Elektrisch gereedschap is gevaarlijk als het door onervaren personen gebruikt wordt.
- e) Verzorg het elektrische gereedschap en de bijbehorende werktuigen zorgvuldig.** Controleer, of beweegbare onderdelen foutloos functioneren en niet klemmen, of er onderdelen gebroken of zodanig beschadigd zijn, dat de werking van het elektrische gereedschap in negatieve zin beïnvloed wordt. Laat beschadigde onderdelen vóór het gebruik van het apparaat repareren. Tal van ongevallen hebben hun oorzaak in slecht onderhouden elektrisch gereedschap.
- f) Houd snijd-/snoeigereedschap scherp en netjes.** Zorgvuldig onderhouden snijd-/snoeigereedschap met scherpe snijkanten geraken minder gekneld en is gemakkelijker te bedienen.
- g) Gebruik elektrisch gereedschap, toebehoren, gebruiksgereedschap enz. in overeenstemming met deze aanwijzingen. Houd daarbij rekening met de arbeidsomstandigheden en de uit te voeren activiteit.** Het gebruik

van elektrisch gereedschap voor andere dan de voorziene toepassingen kan tot gevaarlijke situaties leiden.

- h) Houd grepen en greepvlakken droog, schoon en vrij van olie en vet.** Gladde grepen en greepvlakken maken het moeilijk om elektrisch gereedschap in onvoorziene situaties veilig te bedienen en onder controle te houden.

5) Zorgvuldig omgaan met en gebruiken van Accutoestellen

- a) Laad de accu's alleen op in acculaders, die door de producent aanbevolen worden.** Voor een acculader die geschikt is voor een bepaalde soort accu's bestaat brandgevaar als hij met andere accu's gebruikt wordt.
- b) Gebruik alleen de daarvoor voorziene accu's in de elektro-werktuigen.** Het gebruik van andere accu's kan tot verwondingen en brandgevaar leiden.
- c) Houd de niet-gebruikte accu uit de buurt van paperclips, munten, sleutels, nagels, schroeven of andere kleine metalen voorwerpen, die een overbrugging van de contacten zouden kunnen veroorzaken.** Een kortsluiting tussen de accucontacten kan tot brandwonden of brand leiden.
- d) Bij verkeerd gebruik kan vloeistof uit de accu vrijkomen. Vermijd contact daarmee. Bij toevallig contact met water afspoelen. Als de vloeistof in de ogen komt, moet u bovendien een arts consulteren.** Vrijkomende accuvloeistof kan tot geïrriteerde huid of brandwonden leiden.

- e) Gebruik geen beschadigde of gemodificeerde accu.** Beschadigde of gemodificeerde accu's kunnen zich onverwacht gedragen en brand, explosies en lichamelijk letsel veroorzaken.
- f) Stel een accu niet bloot aan brand of te hoge temperaturen.** Brand of temperaturen boven 130 °C kunnen een explosie veroorzaken.
- g) Volg alle aanwijzingen voor het laden op en laad de accu of het accugereedschap nooit buiten het in de gebruiksaanwijzing aangegeven temperatuurbereik.** Foutief laden of laden buiten het toegelaten temperatuurbereik kan de accu vernielen en het brandgevaar verhogen.

6) Service

- a) Laat uw elektrisch gereedschap uitsluitend door gekwalificeerd, vakkundig geschoold personeel en enkel met originele reserveonderdelen repareren.** Daardoor wordt verzekerd dat de veiligheid van het elektrische gereedschap in stand gehouden wordt.
- b) Verricht nooit onderhoud aan beschadigde accu's.** Alle onderhoud aan accu's zou alleen door de fabrikant of een geautoriseerde serviceorganisatie moeten worden verricht.

Veiligheidsinstructies voor boormachines

- 1) Veiligheidsinstructies voor alle werkzaamheden**
- a) Houd het apparaat vast aan de geïsoleerde greepoppervlakken als u werkzaamheden uitvoert waarbij het inleggereedschap**

verborgen stroomleidingen kan raken. Het contact met een spanningvoerende leiding kan ook metalen onderdelen van het apparaat onder spanning zetten en een elektrische schok veroorzaken.

- b) Gebruik geen toebehoren dat niet door PARKSIDE is aanbevolen.** Dit kan namelijk leiden tot elektrische schok of brand.

2) Veiligheidsaanwijzingen bij gebruik van lange boren

- a) Werk nooit met een hoger toerental dan het maximaal toegestane toerental van de boor.**

Bij hogere toerentallen kan de boor ombuigen als hij zonder contact tot het werkstuk draait, en dit kan tot verwondingen leiden.

- b) Begin altijd eerst te boren tegen een laag toerental en met de boor tegen het werkstuk.**

Bij hogere toerentallen kan de boor ombuigen als hij zonder contact tot het werkstuk draait, en dit kan tot verwondingen leiden.

- c) Oefen geen overmatige druk op de boor uit en oefen alleen druk in de lengterichting uit.** Boren kunnen namelijk ombuigen en breken, of ze kunnen de controle doen verliezen en verwondingen veroorzaken.

3) RESTRISICO'S

Ook als u dit elektrische gereedschap zoals voorgeschreven bedient, blijven er altijd restrisico's bestaan. Volgende gevaren kunnen zich in verband met de constructiewijze en uitvoering van dit elektrische gereedschap voordoen:

- a) Snijdwonden

- b) Gehoorschade indien er geen geschikte gehoorbescherming gedragen wordt.
- c) Schade aan de gezondheid, die van hand-/armtrillingen het gevolg zijn indien het apparaat gedurende een langere periode gebruikt wordt of niet zoals reglementair voorgeschreven beheerd en onderhouden wordt.



Waarschuwing! Dit elektrische gereedschap produceert tijdens de werking een elektromagnetisch veld. Dit veld kan in bepaalde omstandigheden actieve of passieve medische implantaten in negatieve zin beïnvloeden. Om het gevaar voor ernstige of dodelijke verwondingen te verminderen, adviseren wij personen met medische implantaten, hun arts en de fabrikant van het medische implantaat te raadplegen voordat de machine bediend wordt.



Neem de veiligheids- en acculaad instructies in acht die vermeld staan in de gebruiksaanwijzing van uw accu en van de lader van de reeks Parkside X 12 V TEAM. Een gedetailleerde beschrijving van het laadproces en andere informatie vindt u in de aparte gebruiksaanwijzing ervan.

Bediening



Neem de accu uit het apparaat om onbedoelde inwerkingstelling te verhinderen. Er bestaat gevaar voor verwondingen!



Zorg ervoor dat de omgevingstemperatuur tijdens het werken niet hoger ligt dan 50 °C en niet lager ligt dan -20 °C.

Accu verwijderen/plaatsen

1. Om de accu (5) uit het apparaat te verwijderen, drukt u op de ontgrendelknop (6) van de accu en trekt u de accu eruit.
2. Om de accu (5) te plaatsen, schuift u de accu langs de geleidingsrail in het apparaat. De accu klikt hoorbaar vast.

Laadtoestand van de accu nakijken

Het Laadstandindicator (9) signaleert de laadtoestand van de accu (5).

De laadtoestand van de accu wordt aangegeven doordat de corresponderende LED-lamp aanflitst, wanneer het apparaat in bedrijf is. Houd hiervoor de knop (8) ingedrukt.

rood-geel-groen => Accu volledig opgeladen

rood-geel => Accu voor ongeveer de helft opgeladen

rood => Accu moet worden opgeladen

Accu opladen



Laat een verwarmde accu voor het laden afkoelen.



Laad de accu (5) op wanneer alleen nog de rode LED-lamp van de laadtoestandindicator brandt.

1. Verwijder de accu (5) uit het apparaat.

2. Sluit het laadtoestel (16) op een stopcontact aan.
3. Schuif de accu (5) in de laadschacht van het laadtoestel (16).
4. Trek de accu (5) uit het laadtoestel (16).
5. Nadat het laadprocédé beëindigd werd, verbreekt u het laadtoestel (16) van het stroomnet.

Overzicht van de LED-controle-indicaties op de lader (16):

Groene LED brandt zonder geplaatste accu: Lader klaar voor gebruik

Groene LED brandt: Accu is geladen

Rode LED brandt: Accu wordt opgeladen

Rode LED knippert: Fout

Schakelen

Schuif de keuzeschakelaar (3) naar **1** of **2**, die overeenkomt met een ingesteld laag of hoog toerental.

1e versnelling0-460 min⁻¹

2e versnelling0-1750 min⁻¹



De overschakeling mag slechts plaatsvinden als het apparaat stil staat!

A Draairichting instellen

Met de draairichtingsschakelaar kunt u de draairichting van het apparaat kiezen (draairichting rechtsom en linksom) en het apparaat beveiligen tegen ongewild inschakelen. De pijl op de draairichtingsschakelaar geeft de werkrichting aan.

1. Wacht tot het apparaat tot stilstand is gekomen.
2. **Draairichting rechtsom:** Draairichtingsschakelaar (4) rechts indrukken.





- Draairichting linksom:**
Draairichtingsschakelaar (4) links  indrukken.
- Inschakelgrendeling:** Draairichtingsschakelaar (4) in de middenpositie brengen.

 De draairichtingsschakelaar mag slechts worden gebruikt als het apparaat stil staat!

Draaimoment instellen

Als u draait aan de draaimomentinstelling (2) kunt u het maximale draaimoment vooraf instellen. Er zijn 20+1 draaimomenttrappen voorzien.

- Kies het gewenste draaimoment door draaien aan de instelling (2):
Stand 1 -> laagste draaimoment,
Stand  -> hoogste draaimoment.
Schroeven: Stand 1 - 20
Boren: Stand 
- Begin bij een kleinere draaimomentstand en verhoog deze indien nodig.

 De draaimomentinstelling mag slechts worden gebruikt als het apparaat stil staat.

 Wanneer de vooraf ingestelde draaimomentgrens wordt bereikt, is een duidelijk ratelend geluid hoorbaar. Dit geluid wordt veroorzaakt door de slipkoppeling.

B Verandering van werktuig

Dankzij de automatische asvergrendeling kan het gereedschap ook bij stilstaande motor worden gewisseld.

- Draai de snelspanboorhouder (1) in de richting **RELEASE** tot de boorhouderopening (11) groot genoeg is om het werktuig erin te plaatsen.
- Schuif het werktuig zover mogelijk in de snelspanboorhouder (1).
- Draai de snelspanboorhouder in de richting **GRIP** om het werktuig vast te klemmen.
- Als u het werktuig opnieuw wilt verwijderen, draait u de snelspanboorhouder (1) open en trekt het werktuig eruit.

In-/uitschakelen

Met de aan/uit schakelaar (8) kunt u het toerental traploos regelen. Hoe verder u de aan/uit schakelaar duwt, des te hoger het toerental is.

- Druk op de aan/uit schakelaar (8) om het apparaat in te schakelen. Het LED-werkingslicht (10) brandt tijdens het bedrijf.
- Als u het apparaat wilt uitschakelen laat u de aan/uit schakelaar (8) los. De werkklamp (9) brandt ongeveer 10 seconden nadat u de aan / uit-schakelaar (8) heeft losgelaten. Als u de draairichtingsschakelaar (4) in de middelste positie beweegt, is het apparaat tegen inschakelen beveiligd.

Reiniging en onderhoud

 Laat reparatiewerken en onderhoudswerkzaamheden, die niet in deze handleiding beschreven zijn, door ons servicecenter doorvoeren. Gebruik uitsluitend originele onderdelen. Gevaar voor verwondingen!

 Schakel het apparaat uit en verwijder vóór alle werkzaamheden de accu uit het apparaat.

Voer volgende reinigings- en onderhoudswerkzaamheden regelmatig door. Daardoor is een lang en gebruikbaar gebruik gegarandeerd.

Reiniging



Het water mag noch met water afgespoten, noch in water gelegd worden. Het gevaar voor een elektrische schok bestaat!

- Houd ventilatiesleuven, motorhuis en handgrepen van het apparaat netjes. Gebruik daarvoor een vochtig doekje of een borstel.
Gebruik geen reinigings- c.q. oplosmiddelen. U zou het apparaat daarmee onherstelbaar kunnen beschadigen.

Onderhoud

De apparaat is onderhoudsvrij.

Bewaring

- Bewaar het apparaat op een droge en stofvrije plaats en buiten het bereik van kinderen.
- Bewaar de accu bij een temperatuur van 0 °C tot 45 °C. Vermijd extreme koude of hitte tijdens de opslag, om een aantasting van de werking van de accu te voorkomen.

Afval/ milieubescherming

Neem de accu uit het apparaat en lever het apparaat, de accu, toebehoren en verpakking in voor een milieuvriendelijke verwerking.



Elektrische apparaten horen niet thuis bij het huisvuil.



Werp de accu niet bij het huisvuil, in het vuur (ontploffingsgevaar) of in het water. Beschadigde accu's kunnen het milieu en uw gezondheid schaden als er giftige dampen of vloeistoffen ontsnappen.

Richtlijn 2012/19/EU betreffende afgedankte elektrische en elektronische apparatuur: Gebruikte elektrische apparaten moeten gescheiden worden ingezameld en op een milieuvriendelijke manier worden gerecycled.

Afhankelijk van de omzetting in nationaal recht, hebt u de volgende mogelijkheden:

- **retourneren naar een verkooppunt:**
Levensmiddelenhandelaren met een totale verkoopoppervlakte van ten minste 800 vierkante meter die elektrische en elektronische apparatuur meermaals per kalenderjaar of permanent op de markt aanbieden en ter beschikking stellen, zijn verplicht oude elektrische en elektronische apparatuur kosteloos terug te nemen. Bij de overhandiging van een nieuw elektrisch of elektronisch apparaat aan een eindgebruiker, moeten zij het oude apparaat van de eindgebruiker van hetzelfde type apparaat, dat in wezen dezelfde functies vervult als het nieuwe apparaat, terugnemen op het verkooppunt of in de onmiddellijke buurt van het verkooppunt gratis en zonder aankoop van een elektrisch apparaat - of moeten zij op verzoek van de eindgebruiker gratis tot drie oude elektrische of elektronische apparaten per type die niet groter zijn dan 25 centimeter in een uitwendige afmeting, terugnemen op de plaats van levering of in de onmiddellijke nabijheid daarvan.

• **aan een officieel inzamelpunt inleveren:**

Lever het apparaat in bij een recyclepunt. De gebruikte kunststoffen en metalen delen kunnen naar soort worden gescheiden voor recycling. Vraag ons servicecenter om advies.

• **retourneren naar de fabrikant/distributeur:**

De afvoer van uw ingezonden defecte apparaten voeren we gratis uit. Vraag ons servicecenter om advies.

Dit is niet van toepassing op accessoires die bij oude apparaten zijn gevoegd en hulpmiddelen zonder elektrische bestanddelen.

Voer accu's af volgens de plaatselijke voorschriften. Defecte of gebruikte accu's moeten volgens richtlijn 2006/66/EG gerecycled worden. Breng accu's binnen bij een inzamelpunt voor oude accu's, waar ze voor milieuvriendelijke recyclage worden verwerkt. Vraag hiervoor raad bij uw plaatselijke afvalmaatschappij of bij ons servicecenter.

Voer accu's in ontladen toestand af. We raden aan om de polen af te dekken met tape ter bescherming tegen kortsluiting. Open de accu niet.

Reserveonderdelen/ accessoires

**Reserveonderdelen en
accessoires verkrijgt u op
www.grizzlytools.shop**

Ondervindt u problemen bij het orderproces, gebruik dan het contactformulier. Bij andere vragen neemt u contact op met het "Service-Center" (zie pag. 60).

1 Snelspanboorhouder 91105891

Garantie

Beste klant,

U ontvangt op dit apparaat een garantie van 5 jaar vanaf datum van aankoop. Ingeval van gebreken aan dit product heeft u tegenover de verkoper van het product wettelijke rechten. Deze wettelijke rechten worden door onze hierna beschreven garantie niet beperkt.

Garantievoorwaarden

De garantietermijn begint bij de koopdatum. Gelieve de originele kasbon goed te bewaren. Dit document is vereist als aankoopbewijs.

Als binnen vijf jaar na de aankoopdatum van dit product een materiaal- of fabricagefout optreedt, dan wordt het product door ons gratis ofwel gerepareerd ofwel vervangen, naar onze eigen keuze. Om van deze garantieservice te kunnen genieten, moet binnen de vijf jaren het defecte apparaat en het aankoopbewijs (de originele kassabon) worden voorgelegd en schriftelijk kort worden beschreven waaruit het defect bestaat en wanneer het defect is opgetreden.

Als het defect door onze garantie gedekt is, krijgt u het gerepareerde of een nieuw product terug. Met herstelling of uitwisseling van het product begint er geen nieuwe garantieperiode.

Garantieperiode en wettelijke kwaliteitsgarantie

De garantieperiode wordt door de garantievergoeding niet verlengd. Dit geldt ook voor vervangen en gerepareerde onderdelen. Eventueel al bij de aankoop bestaande beschadigingen en gebreken moeten onmiddellijk na het uitpakken gemeld worden. Na het verstrijken van de garantieperiode tot stand komende reparaties

worden tegen verplichte betaling van de kosten uitgevoerd.

Omvang van de garantie

Het apparaat werd volgens strikte kwaliteitsrichtlijnen zorgvuldig geproduceerd en vóór aflevering nauwgezet getest.

De garantievergoeding geldt voor materiaal- of fabricagefouten. Deze garantie is niet van toepassing op productonderdelen, die aan een normale slijtage blootgesteld zijn en daarom als aan slijtage onderhevige onderdelen beschouwd kunnen worden (b.v. boor) of op beschadigingen aan breekbare onderdelen (b.v. schakelaars).

Deze garantie valt weg wanneer het product beschadigd, niet oordeelkundig gebruikt of niet onderhouden werd. Voor een vakkundig gebruik van het product dienen alle in de gebruiksaanwijzing vermelde aanwijzingen nauwgezet in acht genomen te worden. Gebruiksdoeleinden en handelingen, die in de gebruiksaanwijzing afgeraden worden of waarvoor gewaarschuwd wordt, dienen onvoorwaardelijk vermeden te worden.

Het product is uitsluitend voor het privé- en niet voor het commerciële gebruik bestemd. Bij een verkeerde of onoordeelkundige behandeling, toepassing van geweld en bij ingrepen, die niet door het door ons geautoriseerde servicefiliaal doorgevoerd werden, valt de garantie weg.

Afhandeling ingeval van garantie

Gelieve aan de volgende aanwijzingen gevolg te geven om een snelle behandeling van uw verzoek te garanderen:

- Gelieve voor alle aanvragen de kassabon en het artikelnummer (IAN 392982_2201) als bewijs van de aankoop klaar te houden.
- Gelieve het artikelnummer uit het typeplaatje.



- Indien er zich functiefouten of andere gebreken voordien, contacteert u in eerste instantie de hierna vernoemde serviceafdeling **telefonisch** of per **e-mail**. U krijgt dan bijkomende informatie over de afhandeling van uw klacht.
- Een als defect geregistreerd product kunt u, na overleg met onze klantenservice, mits toevoeging van het bewijs van aankoop (kassabon) en de vermelding, waarin het gebrek bestaat en wanneer het zich voorgedaan heeft, voor u franco naar het u medegedeelde serviceadres zenden. Om problemen bij de acceptatie en extra kosten te vermijden, maakt u onvoorwaardelijk uitsluitend gebruik van het adres, dat u medegedeeld wordt. Zorg ervoor dat de verzending niet ongefrankeerd, als volumegoed, per expresse of via een andere speciale verzendingswijze plaatsvindt. Gelieve het apparaat met inbegrip van alle bij de aankoop bijgeleverde accessoires in te zenden en voor een voldoende veilige transportverpakking te zorgen.

Reparatieservice

U kunt reparaties, **die niet onder de garantie vallen**, tegen berekening door ons servicefiliaal laten doorvoeren.

Zij maakt graag voor u een kostenraming op. Wij kunnen uitsluitend apparaten behandelen, die voldoende verpakt en gefrankeerd ingezonden werden.

Opgelet: Gelieve uw apparaat gereinigd en met een aanwijzing op het defect naar ons servicefiliaal te zenden.

Ongefrankeerd – als volumegoed, per expresse of via een andere speciale verzendingswijze – ingezonden apparaten worden niet geaccepteerd.

De afvalverwerking van uw defecte ingezonden apparaten voeren wij gratis door.

Service-Center



Service Nederland

Tel.: 0800 0249630

E-Mail: grizzly@lidl.nl

IAN 392982_2201



Service België

Tel.: 0800 12089

E-Mail: grizzly@lidl.be

IAN 392982_2201

Importeur

Gelieve in acht te nemen dat het volgende adres geen serviceadres is. Contacteer in eerste instantie het hoger vermelde servicecenter.

Grizzly Tools GmbH & Co. KG

Stockstädter Straße 20

63762 Großostheim

DUITSLAND

www.grizzlytools.de

Spis treści

Wstęp	61
Przeznaczenie	61
Opis ogólny	62
Zawartość opakowania	62
Przegląd	62
Opis działania	62
Dane techniczne	62
Czas ładowania	63
Zasady bezpieczeństwa	64
Symbole i piktogramy	64
Ogólne zasady bezpieczeństwa dotyczące narzędzi elektrycznych.....	64
Uwagi dotyczące bezpieczeństwa pracy z wiertarkami	68
Instrukcja montażu	69
Wymowianie/wkładanie akumulatora	69
Sprawdzanie stanu naładowania akumulatora	69
Ładowanie akumulatora	69
Wybór biegu.....	69
Przełącznik kierunku obrotów	70
Ustawienie momentu obrotowego	70
Wymiana narzędzia	70
Włączanie/wyłączanie	70
Oczyszczanie i konserwacja	71
Oczyszczanie	71
Konserwacyjne	71
Przechowywanie urządzenia	71
Utylizacja / ochrona środowiska	71
Części zamienne/Akcesoria	72
Gwarancja	73
Serwis naprawczy	74
Service-Center	74
Importer	74
Tłumaczenie oryginalnej deklaracji zgodności WE	175
Rysunki eksplozyjne	184

Wstęp

Gratulujemy zakupu nowego urządzenia. Zdecydowali się Państwo na zakup wartościowego produktu. Niniejsze urządzenie sprawdzono w trakcie produkcji pod kątem jakości, a także dokonano jego kontroli ostatecznej. W ten sposób zapewniona jest jego sprawność.



Instrukcja obsługi jest częścią składową produktu. Zawiera ona ważne wskazówki dotyczące bezpieczeństwa, eksploatacji i utylizacji. Przed rozpoczęciem użytkowania produktu należy się zapoznać ze wszystkimi wskazówkami dotyczącymi obsługi i bezpieczeństwa. Produkt należy użytkować tylko zgodnie z opisem i podanym przeznaczeniem. Instrukcję należy przechowywać starannie, a w przypadku przekazania produktu osobom trzecim należy dostarczyć nabywcy kompletną dokumentację.

Przeznaczenie

Urządzenie służy do wkręcania i wykręcania śrub oraz do wiercenia w drewnie, metalu lub w tworzywach sztucznych. Każdy inny sposób używania urządzenia, który nie jest jednoznacznie określony jako dozwolony w niniejszej instrukcji obsługi, może spowodować uszkodzenie urządzenia i stanowić poważne zagrożenie dla użytkownika.

Producent nie odpowiada za szkody wywołane niezgodnym z przeznaczeniem użytkowaniem lub nieprawidłową obsługą urządzenia. To urządzenie nie jest przeznaczone do zastosowania komercyjnego. W przypadku użytkowania komercyjnego wygasają prawa z tytułu gwarancji.

Urządzenie jest częścią serii Parkside X 12 V TEAM i może być zasilane za pomocą akumulatorów serii Parkside X 12 V Team. Akumulatory można ładować tylko za pomocą ładowarek z serii Parkside X 12 V TEAM.

Opis ogólny

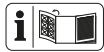

Ilustracja z najważniejszymi elementami funkcyjnymi znajduje się na rozkładanej stronie.

Zawartość opakowania

Rozpakuj urządzenie i sprawdź, czy jest ono kompletne:

- Akumulatorowa wiertarko-wkrętarka
- 7 wiertel do drewna (3/4/5/6/7/8/10 mm)
- 25 częściowy zestaw bitów
- Torba do przechowywania
- Akumulator
- Ładowarka
- Instrukcja obsługi

Przeгляд

- | | |
|----------|---|
| A | 1 Głowica szybkocuciąca |
| | 2 Pierścień ustawiania momentu obrotowego |
| | 3 Przetłacznik biegów |
| | 4 Przetłacznik kierunku obrotów |
| | 5 Akumulator |
| | 6 Zwalniacz akumulatora |
| | 7 Powierzchnia uchwytu |
| | 8 Włącznik-wyłącznik |
| | 9 Wskaźnik naładowania (akumulator) |
| | 10 Oświetlenie robocze LED |
| | 11 Otwór w głowicy |
| | 12 Uchwyt bitów |
| | 13 Bity |

- 14 Wiertła do drewna
- 15 Torba do przechowywania
- 16 Ładowarka

Opis działania

Akumulatorowa wiertarko-wkrętarka z dwubiegową przekładnią jest wyposażona w regulację momentu obrotowego o 20+1 stopniach, obroty w prawo i w lewo oraz oświetlenie robocze LED. Funkcje elementów obsługowych podano w poniższych opisach.

Dane techniczne

Akumulatorowa

wiertarko-wkrętarka. PBSPA 12 B2

Napięcie silnika U 12 V==

Prędkość obrotowa przy pracy n_0

1. bieg 0-460 min^{-1}

2. bieg 0-1750 min^{-1}

Maks. moment obrotowy wynosi 35 Nm

Uchwyt wiertarski do

wiertel o średnicy 0,8-10 mm

Waga (z baterią) ok. 0,945 kg

Waga (tylko akcesoria) ok. 1,3 kg

Średnica wiercenia w drewnie ..maks. 19 mm

Poziom ciśnienia akustycznego

(L_{pA}) 76,8 dB(A); K_{pA} = 5 dB

Poziom ciśnienia akustycznego

(L_{WA}) 87,8 dB(A); K_{WA} = 5 dB

Wibracje (a_h)

Wkręcanie < 2,5 m/s^2

K = 1,5 m/s^2

Temperatura maks. 50 °C

Ładowanie 4 - 40 °C

Praca -20 - 50 °C

Przechowywanie 0 - 45 °C

Akumulator Li-Ion

Podana łączna wartość drgań i wartość emisji hałasu zostały zmierzone zgodnie z unormowaną metodą pomiarów i mogą

zostać wykorzystane do porównania tego elektronarzędzia z innym.

Podana łączna wartości drgań i wartość emisji hałasu mogą zostać wykorzystane także do wstępnej oceny narażenia.



Ostrzeżenie:

Wartości emisji drgań i hałasu mogą różnić się w trakcie rzeczywistego użytkowania elektronarzędzia od wartości podanej, w zależności od sposobu eksploatacji elektronarzędzia, w szczególności od rodzaju obrabianego elementu.

Konieczne jest określenie środków bezpieczeństwa w celu ochrony operatora w oparciu o ocenę stopnia narażenia na wibracje w rzeczywistych warunkach użycia (należy uwzględnić wszystkie fazy cyklu eksploatacji, na przykład czas, w którym elektronarzędzie jest wyłączone, oraz czas, w którym

urządzenie jest wprawdzie włączone, ale pracuje bez obciążenia).

Czas ładowania

Urządzenie jest częścią serii Parkside X 12 V TEAM i może być zasilane za pomocą akumulatorów serii Parkside X 12 V TEAM.

Akumulatory serii Parkside X 12 V TEAM można ładować tylko za pomocą ładowarek z serii Parkside X 12 V TEAM.

Zalecamy użytkowanie urządzenia wyłącznie z następującymi akumulatorami: PAPK 12 A3; PAPK 12 B3; PAPK 12 D1. Zalecamy ładowanie akumulatorów za pomocą następujących ładowarek: PLGK 12 A2; PLGK 12 A3; PLGK 12 B2, PDSLK 12 A1, PDSLK 12 A2.

Aktualna lista kompatybilnych akumulatorów znajduje się na stronie: www.lidl.de/akku

Czas ładowania (min.)	PAPK 12 A1 PAPK 12 A3	PAPK 12 A2	PAPK 12 B1 PAPK 12 B2 PAPK 12 B3	PAPK 12 D1
PLGK 12 A1	60	60	120	150
PLGK 12 A2	60	60	120	150
PLGK 12 A3	60	60	120	150
PLGK 12 B2	30	45	60	80
PDSLK 12 A1 PDSLK 12 A2	60	45	60	80

Zasady bezpieczeństwa

Przy używaniu z urządzenia przestrzegaj zasad bezpieczeństwa.

Symbole i piktogramy

Symbole na urządzeniu:



Uważnie przeczytaj instrukcję obsługi.



Wiercenie



Wskaźnik naładowania



Urządzeń elektrycznych nie należy wyrzucać razem z odpadami domowymi

Symbole na akcesoriach:



Nosić okulary ochronne



Stosować środki ochrony słuchu



Stosować maski ochronne

Symbole w instrukcji obsługi



Symbol niebezpieczeństwa z informacjami na temat ochrony osób i zapobiegania szkodom materialnym



Znak zagrożenia z informacjami dotyczącymi zapobiegania szkodom osobowym na skutek porażenia prądem elektrycznym



Znak nakazu z informacjami na temat zapobiegania szkodom



Znak informacyjny ze wskazówkami ułatwiającymi posługiwanie się urządzeniem

Ogólne zasady bezpieczeństwa dotyczące narzędzi elektrycznych



OSTRZEŻENIE! Proszę zapoznać się ze wszystkimi wskazówkami bezpieczeństwa, instrukcjami, ilustracjami i danymi technicznymi, dołączonymi do tego elektronarzędzia. Niedokładne przestrzeganie zasad i instrukcji bezpieczeństwa może spowodować porażenie prądem, pożar i/ lub inne ciężkie zranienia.

Zachowaj wszystkie zasady bezpieczeństwa i instrukcje na przyszłość.

Użyte w zasadach bezpieczeństwa pojęcie „narzędzie elektryczne” dotyczy narzędzi elektrycznych zasilanych prądem sieciowym (za kablem sieciowym) oraz narzędzi elektrycznych zasilanych z baterii (bez kabla sieciowego).

1) Bezościeżność miejsca pracy

- a) **Zapewnij porządek i wystarczające oświetlenie w miejscu pracy.** Nieporządek lub nieoświetlone miejsce pracy może spowodować wypadek.
- b) **Nie pracuj narzędziem elektrycznym w atmosferze potencjalnie wybuchowej, w której znajdują się palne ciecze, gazy lub pyły.** Narzędzia elektryczne wytwarzają iskry, które mogą zapalić pył lub pary.
- c) **Trzymaj od dzieci i innych lu-**

dzi w bezpiecznej odległości podczas używania narzędzia elektrycznego. Odwrócenie uwagi może spowodować utratę kontroli nad urządzeniem.

2) Bezpieczeństwo elektryczne

- a) **Wtyczka narzędzia elektrycznego musi pasować do gniazdka. Wtyczki nie można w żaden sposób modyfikować. Nie używaj adapterów wtyczek razem z narzędziami elektrycznymi posiadającymi zestyk ochronny (uziemiający).** Nienaruszone wtyczki i dopasowane gniazdka zmniejszają ryzyko porażenia prądem.
- b) **Unikaj dotykania uziemionych powierzchni, takich jak rury, kaloryfery, piecyki, kuchenki, lodówki.** Gdy Twoje ciało jest uziemione, ryzyko porażenia prądem jest większe.
- c) **Trzymaj narzędzia elektryczne z daleka od deszczu i wilgoci/wody.** Dostanie się wody do wnętrza urządzenia elektrycznego zwiększa ryzyko porażenia prądem.
- d) **Nie używaj kabla do przeniesienia narzędzia elektrycznego, do jego zawieszania ani do wyciągania wtyczki z gniazdka. Chron kabel przed gorącym, olejem, ostrymi krawędziami i ruchomymi częściami urządzenia.** Uszkodzone i splątane kable zwiększają ryzyko porażenia prądem.
- e) **Pracując narzędziem elektrycznym na dworze, używaj tylko przedłużaczy dopuszczonych do używania na dworze.** Używanie przedłużacza przystosowanego do używania na dworze zmniejsza ryzyko porażenia prądem.

- f) **Jeśli nie da się uniknąć pracy elektronarzędzia w środowisku wilgotnym, należy zastosować wyłącznik różnicowoprądowy.** Zastosowanie wyłącznika różnicowoprądowego zmniejsza niebezpieczeństwo porażenia prądem elektrycznym.

3) Bezpieczeństwo osób

- a) **Zachowuj uwagę, uważaj na to, co robisz i pracuj narzędziem elektrycznym rozsądnie. Nie używaj narzędzi elektrycznych, jeżeli jesteś zmęczony albo jeżeli pod wpływem narkotyków, alkoholu albo leków.** Chwila nieuwagi podczas używania narzędzia elektrycznego może doprowadzić do poważnych zranień.
- b) **Noś środki ochrony osobistej, zawsze zakładaj okulary ochronne.** Noszenie środków ochrony osobistej, takich jak maska przeciwpyłowa, buty z antypoślizgowymi podeszwami, kask i nauszniaki – zależnie od rodzaju i sposobu używania narzędzia elektrycznego – zmniejsza ryzyko zranienia.
- c) **Unikaj przypadkowego uruchomienia narzędzia. Przed podłączeniem narzędzia elektrycznego do źródła zasilania i/lub baterii, przed jego podniesieniem i przeniesieniem upewnij się, że jest ono wyłączone.** Jeżeli podczas przenoszenia narzędzia elektrycznego palec osoby niosącej znajdzie się na włączniku, albo jeżeli włączone urządzenie zostanie podłączone do źródła zasilania, może dojść do wypadku.
- d) **Przed włączeniem narzędzia elektrycznego usuń przyrządy**

nastawcze i klucze do śrub.

Narzędzie lub klucz znajdujący się w obrotowej części urządzenia może spowodować zranienie.

- e) Unikaj anormalnych pozycji ciała. Zapewnij sobie stabilną pozycję i zawsze zachowuj równowagę ciała.** Dzięki temu możliwe będzie zachowanie lepszej kontroli nad urządzeniem elektrycznym w nieoczekiwanych sytuacjach.
- f) Noś odpowiednie ubranie. Nie zakładaj obszernych, luźnych ubrań ani ozdób. Trzymaj włosy, części ubrania i rękawice z daleka od ruchomych części.** Luźne ubranie, ozdoby lub długie włosy mogą zostać pochwycone lub wkręcone przez ruchome części.
- g) Jeżeli urządzenie posiada możliwość zamontowania systemu odpylania, należy go zamontować i prawidłowo używać.** Używanie przyrządu odsysającego pył może zmniejszyć zagrożenia związane z pyłem.
- h) Nie kieruj się fałszywym poczuciem bezpieczeństwa i nie naruszaj zasad bezpieczeństwa obowiązujących dla elektronarzędzi, nawet jeśli po częstym korzystaniu jesteś zaznajomiony z elektronarzędziem.** Nieuważne postępowanie może w ułamku sekundy doprowadzić do poważnych obrażeń.
- 4) Używanie i obsługa narzędzia elektrycznego**
- a) Nie przeciążaj urządzenia. Do każdej pracy używaj właściwego narzędzia elektrycznego.** Pasującym narzędziem elektrycznym można pracować lepiej i bezpieczniej w podanym zakresie mocy.
- b) Nigdy nie używaj narzędzia elektrycznego z uszkodzonym wyłącznikiem.** Narzędzie elektryczne, którego nie można włączyć i wyłączyć, jest niebezpieczne i wymaga naprawy.
- c) Przed dokonaniem ustawień urządzenia, wymianą narzędzia końcowego lub odłożeniem elektronarzędzia wyciągnij wtyk z gniazda sieciowego i/ lub usuń wyjmowany akumulator.** Ten środek ostrożności uniemożliwi przypadkowe uruchomienie narzędzia elektrycznego.
- d) Przechowuj nieużywane narzędzia elektryczne w niedostępnym dla dzieci miejscu. Nie pozwalaj używać urządzenia osobom, które nie są z nim obeznane i które nie przeczytały tych wskazówek.** Narzędzia elektryczne są niebezpieczne, jeżeli używają ich niedoświadczone osoby.
- e) Dbaj o staranną pielęgnację elektronarzędzia i narzędzi obróbkowych. Sprawdzaj, czy ruchome części prawidłowo funkcjonują i nie są zablokowane, czy części nie są połamane lub inaczej uszkodzone i czy prawidłowe działanie narzędzia elektrycznego nie jest zakłócone.** Przed użyciem urządzenia zleć naprawę uszkodzonych części. Przyczyną wielu wypadków są złe konserwowane narzędzia elektryczne.
- f) Narzędzia tnące muszą być zawsze ostre i czyste.** Starannie pielęgnowane narzędzia tnące z ostrymi ostrzami rzadziej się blokują i są łatwiejsze w prowadzeniu.
- g) Używaj narzędzia elektrycznego, akcesoriów, oprzyrządowania itd. tylko zgodnie z tymi**

wskazówkami. Zwracaj przy tym uwagę na warunki pracy i uwzględniaj rodzaj wykonywanej pracy. Używanie narzędzi elektrycznych do celów niezgodnych z ich przeznaczeniem może prowadzić do niebezpiecznych sytuacji.

h) Uchwyty i powierzchnie chwytne utrzymuj w stanie suchym, czystym oraz wolnym od oleju i smaru. Śliskie uchwyty i powierzchnie chwytne uniemożliwiają bezpieczną obsługę i kontrolę elektronarzędzia w nieprzewidywanych sytuacjach.

5) Uważne obchodzenie się z urządzeniami napędzanymi akumulatorami i ich stosowanie

a) Ładuj akumulatory tylko przy użyciu zaleconych przez producenta ładowarek. Używanie ładowarki przystosowanej do jednego typu akumulatorów do ładowania akumulatorów innego typu grozi pożarem.

b) Stosuj w urządzeniach elektrycznych tylko przystosowane do nich akumulatory. Używanie innych akumulatorów może prowadzić do zranień i pożaru.

c) Trzymaj nieużywane akumulatory z daleka od spinaczy biurowych, monet, kluczy, gwoździ, śrub i innych drobnych przedmiotów metalowych, które mogłyby spowodować połączenie biegunów. Zwarcie między biegunami akumulatora może spowodować oparzenia lub pożar.

d) Nieprawidłowe stosowanie może doprowadzić do wycieku elektrolitu z akumulatora Unikaj kontaktu z elektrolitem. Jeżeli elektrolit zetknął się z oczami,

umyj oczy wodą. Jeżeli elektrolit dostał się do oka, skorzystaj dodatkowo z pomocy lekarskiej. Wyciekający z akumulatora elektrolit może spowodować podrażnienia skóry lub oparzenia.

e) Nie używaj uszkodzonego lub zmienionego akumulatora.

Uszkodzone lub zmienione akumulatory mogą zachowywać się nieprzewidywalnie i spowodować pożar, wybuch lub obrażenia ciała.

f) Nie wystawiaj akumulatora na działanie ognia lub wysokich temperatur. Ogień lub temperatury powyżej 130 °C mogą spowodować wybuch.

g) Przestrzegaj wszystkich instrukcji ładowania i nigdy nie ładuj akumulatora lub narzędzia akumulatorowego poza zakresem temperatur podanym w instrukcji obsługi. Niewłaściwe ładowanie lub ładowanie poza dopuszczalnym zakresem temperatur może zniszczyć akumulator i zwiększyć niebezpieczeństwo pożaru.

6) Serwis

a) Zlecaj naprawy narzędzia elektrycznego tylko wykwalifikowanemu personelowi i tylko z użyciem oryginalnych części zamiennych. Pozwoli to zachować bezpieczeństwo użytkownika narzędzia elektrycznego.

b) Nigdy nie wykonuj konserwacji uszkodzonych akumulatorów.

Wszystkie czynności konserwacyjne przy akumulatorach powinny być wykonywane tylko przez producenta lub autoryzowane punkty serwisowe.

Uwagi dotyczące bezpieczeństwa pracy z wiertarkami

1) Uwagi dotyczące bezpieczeństwa dla wszystkich prac

- a) **W trakcie prac, przy których istnieje ryzyko natrafienia na ukryte przewody elektryczne urządzenie trzymać za zaizolowane uchwyty.** Kontakt z przewodem będącym pod napięciem może spowodować, że także metalowe części urządzenia znajdą się pod napięciem i staną się przyczyną porażenia prądem elektrycznym.
- b) **Nie używaj akcesoriów, które nie są zalecane przez PARKSIDE.** Może to spowodować porażenie elektryczne lub pożar.

2) Instrukcje bezpieczeństwa dotyczące korzystania z długich wiertel

- a) **Nigdy nie pracuj z prędkością wyższą niż maksymalna prędkość dopuszczalna dla wiertła.** Przy wyższych prędkościach wiertło może się łatwo zgiąć, jeśli może się swobodnie obracać bez kontaktu z obrabianym przedmiotem i spowodować obrażenia.
- b) **Zaczynaj wiercenie zawsze z małą prędkością. Wiertło powinno mieć przy tym kontakt z obrabianym przedmiotem.** Przy wyższych prędkościach wiertło może się łatwo zgiąć, jeśli może się swobodnie obracać bez kontaktu z obrabianym przedmiotem i spowodować obrażenia.
- c) **Nie wywieraj nadmiernego na-**

cisku. Wywieraj nacisk tylko w kierunku wzdłużnym do wiertła. Wiertła mogą się zginać i pękać lub spowodować utratę kontroli nad urządzeniem i obrażenia.

3) ZAGROŻENIA OGÓLNE

Nawet przy przepisowej obsłudze urządzenia elektrycznego występują tzw. zagrożenia ogólne. W związku z konstrukcją i sposobem pracy urządzenia elektrycznego mogą występować następujące zagrożenia ogólne:

- Skaleczenia i rany cięte.
- Uszkodzenia słuchu w razie niekorzystania z odpowiednich elementów ochrony słuchu.
- Szkody na zdrowiu będące skutkiem działania wibracji na rękę i ramię, jeżeli urządzenie jest używane przez długi czas lub nie jest odpowiednio prowadzone i przepisowo konserwowane.



Ostrzeżenie! To urządzenie elektryczne wytwarza w czasie pracy pole elektromagnetyczne. Pole to może w określonych warunkach wpływać na aktywne lub pasywne implantaty medyczne. Aby zmniejszyć niebezpieczeństwo doznania poważnych lub śmiertelnych obrażeń, zalecamy osobom posiadającym implantaty medyczne skonsultowanie się z lekarzem i producentem implantatu przed rozpoczęciem obsługi maszyny



Przestrzegaj zasad bezpieczeństwa, ładowania i prawidłowego użytkowania, podanych w instrukcji obsługi akumulatora i ładowarki serii Parkside X 12 V Team.

Szczegółowy opis procesu ładowania i dalsze informacje można znaleźć w tej oddzielnej instrukcji obsługi.

Instrukcja montażu



Aby zapobiec przypadkowemu uruchomieniu urządzenia, należy z niego wyciągnąć akumulator. Występuje niebezpieczeństwo obrażeń ciała!



Należy pamiętać, aby temperatura otoczenia podczas pracy nie była wyższa niż 50 °C i niższa niż -20 °C.

Wymywanie/wkładanie akumulatora

1. Aby wyjąć akumulator (5) z urządzenia, naciśnij przycisk zwalniający (6) na akumulatorze i wyjmij akumulator.
2. Aby włożyć akumulator (5), wsuń akumulator do urządzenia po prowadnicy szynowej. Słychać jego zatrzaśnięcie.

Sprawdzanie stanu naładowania akumulatora

Wskaźnik naładowania (9) pokazuje stan naładowania akumulatora (5).

- Stan naładowania akumulatora jest sygnalizowany przez zaświecenie odpowiedniej diody LED, gdy urządzenie jest w trybie pracy. W tym celu nacisnąć i przytrzymać włącznik (8).

czerwono-żółto-zielona =>

Akumulator w pełni naładowany.

czerwono-żółta =>

Akumulatora naładowany w ok. połowie.

czerwona =>

Należy naładować akumulator.

Ładowanie akumulatora



Przed rozpoczęciem ładowania zaczekaj, aż nagrany akumulator ostygnie.



Akumulator (5) wymaga ładowania, gdy na wskaźniku stanu naładowania świeci się już tylko czerwona dioda LED.

1. W razie potrzeby wyjmij akumulator (5) z urządzenia.
2. Wsuń akumulator (5) do gniazda ładowania w ładowarce (16).
3. Podłącz ładowarkę (16) do gniazda sieciowego.
4. Po wykonanym ładowaniu wyciągnij akumulator (5) z ładowarki (16).
5. Odłącz ładowarkę (16) od sieci.

Przegląd diod kontrolnych LED na ładowarce (16):

Zielona dioda LED świeci się bez włożonego akumulatora:

Ładowarka jest gotowa do pracy

Świeci się zielona dioda LED:

Akumulator jest naładowany

Świeci się czerwona dioda LED:

Akumulator ładuje się

Miga czerwona dioda LED: Błąd

Wybór biegu

Przesuń przełącznik biegów (3) do **1** lub **2**, wybierając odpowiednio niskie lub wysokie obroty.

1. bieg0-460 min⁻¹



2. bieg0-1750 min⁻¹



Zmianę biegów można wykonać tylko przy zatrzymanej wiertarce.

A Przełącznik kierunku obrotów

Za pomocą przełącznika kierunku obrotów można wybrać kierunek obrotów urządzenia (obroty w prawo i obroty w lewo) i zabezpieczyć urządzenie przed niechcianym załączeniem. Strzałka na przełączniku kierunku obrotów wskazuje kierunek pracy.



1. Odczekać, aż urządzenie się zatrzyma.
2. **Bieg w prawo:** Wcisnąć przełącznik kierunku obrotów (4) w lewo. 
3. **Bieg w lewo:** Wcisnąć przełącznik kierunku obrotów (4) w prawo. 
4. **Blokada włącznika:** Przełącznik kierunku obrotów (4) ustawić w położeniu środkowym.



Zmianę kierunku obrotów można wykonać tylko przy zatrzymanej wiertarce.

Ustawienie momentu obrotowego

Przez obrót pierścienia ustawczego momentu obrotowego (2) można ustawić maksymalny moment obrotowy. Do dyspozycji jest 20+1 stopni momentu obrotowego.

1. Wybrać żądany moment dokręcający przez odpowiednie obrócenie pierścienia nastawczego (2):
Stopień 1 -> najniższy moment dokręcający,
Stopień  -> najwyższy moment dokręcający.
Wkręcanie: Stopień 1 - 20
Wiercenie: Stopień 

2. Rozpocząć pracę od mniejszego stopnia momentu dokręcania i w razie potrzeby zwiększyć go.



Zmianę momentu obrotowego można wykonać tylko przy zatrzymanej wiertarce.



Osiągnięcie ustawionej granicy momentu obrotowego jest sygnalizowane wyraźnym grzechotaniem. Odgłos ten jest wytwarzany przez sprzęgło poślizgowe.

B Wymiana narzędzia

Dzięki automatycznej blokadzie wrzeciona narzędzie można wymieniać także podczas postoju silnika.

1. Obrócić szybkozaciskowy uchwyt wiertarski (1) w kierunku **RELEASE**, aż otwór w uchwycie wiertarskiego (11) stanie się na tyle duży, by można było założyć narzędzie.
2. Wsuń narzędzie na ile to możliwe do głowicy szybkoobrotowej (1) i obróć ją w prawo, by zamocować narzędzie.
3. Obrócić szybkozaciskowy uchwyt wiertarski w kierunku **GRIP**, aby zacisnąć narzędzie.
4. Aby ponownie wyjąć narzędzie, obróć głowicę szybkoobrotową (1) w lewo i wyjmij narzędzie.

Włączanie/wyłączanie

Za pomocą włącznika/wyłącznika (8) można bezstopniowo regulować prędkość obrotową. Im dalej zostanie naciśnięty włącznik/wyłącznik, tym wyższa jest prędkość obrotowa.

1. W celu załączenia urządzenia wci-

nąć włącznik/wyłącznik (8). Latarka LED (10) świeci się podczas pracy urządzenia.

2. W celu wyłączenia zwolnić włącznik/wyłącznik (8). Lampka robocza (10) świeci się jeszcze przez ok. 10 sekund od zwolnienia włącznika/wyłącznika (8). Po ustawieniu przełącznika kierunku obrotów (4) w położeniu środkowym urządzenie jest zabezpieczone przed włączeniem.

Oczyszczanie i konserwacja



Prace naprawcze i serwisowe, które nie zostały opisane w tej instrukcji obsługi, należy zlecać naszemu Centrum Serwisowemu. Stosuj tylko oryginalne części. Niebezpieczeństwo zranienia!



Przed rozpoczęciem jakichkolwiek prac wyłącz urządzenie i wyjmij z niego akumulator.

Regularnie wykonuj wymienione poniżej czynności z zakresu czyszczenia i konserwacji urządzenia. Zapewni to długą, niezawodną pracę urządzenia.

Oczyszczanie



Urządzenia nie wolno spryskiwać wodą ani wkładać do wody. Niebezpieczeństwo porażenia prądem!

- Zawsze utrzymuj szczeliny wentylacyjne, obudowę silnika i uchwyty urz-

ządzenia w czystości. Używaj do tego celu wilgotnej szmatki albo szczotki. Nie stosuj żadnych środków do czyszczenia ani rozpuszczalników. Możesz w ten sposób nieodwracalnie uszkodzić urządzenie.

Konserwacyjne

Urządzenie nie wymaga konserwacji.

Przechowywanie urządzenia

- Przechowuj urządzenie w suchym, zabezpieczonym przed pyłem i niedostępnym dla dzieci miejscu.
- Akumulator należy przechowywać w temperaturze między 0 °C a 45 °C. Podczas przechowywania unikać ekstremalnie niskich lub wysokich temperatur, aby akumulator nie stracił swojej wydajności.

Utylizacja / ochrona środowiska

Wyjmij akumulator z urządzenia i przekaz urządzenie, akumulator, akcesoria oraz opakowanie do punktu recyklingu opadów.



Urządzeń elektrycznych nie należy wyrzucać razem ze śmieciami domowymi.



Nie wyrzucaj akumulatora do śmieci domowych, ognia (ryzyko wybuchu) lub wody. Uszkodzone akumulatory mogą szkodzić środowisku naturalnemu i zdrowiu ludzi, jeśli wydobytą się z nich trujące opary lub ciecze.

Dyrektywa 2012/19/UE w sprawie

zużytego sprzętu elektrycznego i elektro-
nicznego: Zużyte urządzenia elektryczne
muszą być zbierane oddzielnie i podda-
wane recyklingowi w sposób przyjazny
dla środowiska.

W zależności od adaptacji na gruncie
prawa krajowego mogą być do wyboru
następujące możliwości:

- **zwrot w miejscu zakupu:** Sprzedaw-
cy żywności o łącznej powierzchni
sprzedaży wynoszącej co najmniej 800
metrów kwadratowych, którzy kilka razy
w roku kalendarzowym lub w trybie
ciągłym oferują urządzenia elektryczne
i elektroniczne i wprowadzają je na ry-
nek, są zobowiązani do przyjmowania
bezpłatnie zużytego sprzętu elektry-
cznego i elektronicznego. Muszą oni
w momencie przekazywania nowego
urządzenia elektrycznego lub elektro-
nicznego użytkownikowi końcowemu
przyjąć bezpłatnie w miejscu przeka-
zania lub w bezpośrednim sąsiedztwie
tego miejsca zużyty sprzęt użytkownika
końcowego takiego samego rodzaju,
którego istotne funkcje są zgodne z
funkcjami nowego sprzętu, a także bez
zakupu urządzenia elektrycznego i
elektronicznego na żądanie użytkownika
końcowego są oni zobowiązani do
przyjęcia bezpłatnie trzech zużytych
sprzętów na każdy rodzaj urządzenia,
którego żaden z wymiarów nie prze-
kracza 25 cm, w sklepie prowadzącym
handel detaliczny lub w jego
bepośrednim sąsiedztwie.
- **zwrot w oficjalnym punkcie zbiórki:**
Urządzenie oddać do punktu recyklingu.
Zastosowane elementy z tworzywa sztu-
czne i metali można posortować według
rodzajów i w ten sposób przekazać do
recyklingu. Odpowiednie informacje
można uzyskać w naszym Dziale Serwi-
sowym.
- **odesłanie do producenta/podmiotu**

wprowadzającego produkt na rynek:

Utylizację przesłanych przez Państwa
uszkodzonych urządzeń wykonujemy
bezpłatnie. Odpowiednie informacje
można uzyskać w naszym Dziale Serwi-
sowym.

Przepisy te nie obejmują akcesoriów i
środków pomocniczych dołączonych do
starych urządzeń, które nie zawierających
elementów elektrycznych.

Akumulatory utylizuj zgodnie z lokalnymi
przepisami. Uszkodzone lub zużyte aku-
mulatory należy przekazywać do recyklin-
gu zgodnie z dyrektywą 2006/66/WE.
Akumulatory należy oddać w punkcie
zbiórki zużytych baterii, skąd zostaną
przekazane do ponownego przetworze-
nia w sposób przyjazny dla środowiska.
O szczegóły należy pytać w lokalnym
zakładzie gospodarki odpadami lub w
naszym Centrum Serwisowym.
Akumulatory należy utylizować w stanie
rozładowanym. Zalecamy zakrycie bie-
gunów kawałkiem taśmy klejącej w celu
ochrony przed ewentualnym zwarcie.
Nie otwieraj akumulatora.

Części zamienne/ Akcesoria

**Części zamienne i akcesoria
można zakupić na
www.grizzlytools.shop**

W przypadku problemów z zamawianiem

należy skorzystać z formularza kontaktowego. W razie kolejnych pytań należy zwracać się do „Service-Center” (patrz strona 74).

1 Głowica szybkomocująca91105891

Gwarancja

Szanowna Klientko, Szanowny Kliencie, na to urządzenie udzielamy 5-letniej gwarancji od daty zakupu.

W przypadku wad tego produktu przysługują Państwu ustawowe prawa w stosunku do sprzedawcy produktu. Prawa te nie są ograniczone przez naszą przedstawioną niżej gwarancję.

Warunki gwarancji

Okres gwarancji rozpoczyna się od daty zakupu. Należy dobrze przechować oryginalny paragon. Dokument ten będzie potrzebny jako dowód zakupu.

Jeśli w ciągu pięciu lat od daty zakupu produktu wystąpi wada materiałowa lub produkcyjna, dokonamy - według własnego uznania - bezpłatnej naprawy lub wymiany produktu. Realizacja świadczenia gwarancyjnego wymaga przekazania w terminie pięciu lat wadliwego urządzenia i dowodu zakupu (oryginalny paragon) oraz pisemnego, krótkiego opisu rodzaju wady i daty jej wystąpienia.

Jeśli defekt jest objęty naszą gwarancją, otrzymają Państwo z powrotem naprawiony lub nowy produkt. Wraz z wymianą urządzenia lub ważnej części, zgodnie z art. 581 § 1 aktualnej wersji Kodeksu cywilnego, okres gwarancji rozpoczyna się od nowa.

Okres gwarancji i ustawowe roszczenia z tytułu wad

Okres gwarancji nie wydłuża się z powodu świadczenia gwarancyjnego. Obowiązuje to również dla wymienionych lub naprawionych części. Ewentualne uszkodzenia i wady istniejące już w momencie zakupu należy zgłosić bezzwłocznie po rozpakowaniu. Naprawy przypadające po upływie okresu gwarancji są odpłatne.

Zakres gwarancji

Urządzenie wyprodukowano z zachowaniem staranności zgodnie z surowymi normami jakościowymi i dokładnie sprawdzono przed wysyłką.

Gwarancja obowiązuje dla wad materiałowych lub fabrycznych. Gwarancja nie rozciąga się na części produktu, które podlegają normalnemu zużyciu i można je uznać za części zużywalne (np. wiertła), oraz na uszkodzenia części delikatnych (np. przełączniki).

Gwarancja przepada, jeśli produkt został uszkodzony, nie był zgodnie z przeznaczeniem użytkowany i konserwowany. Użytkowanie zgodnie z przeznaczeniem wiąże się z przestrzeganiem wszystkich wskazówek zawartych w instrukcji obsługi. Należy bezzwzględnie unikać zastosowań i działań, których odradza się lub przed którymi ostrzega się w instrukcji obsługi. Produkt jest przeznaczony do użytku

prywatnego, a nie komercyjnego. W przypadku niewłaściwego i nieodpowiedniego obchodzenia się z urządzeniem, stosowania „na siłę” i zabiegów, które nie zostały przeprowadzone przez nasz autoryzowany oddział, gwarancja wygasa.

Realizacja w przypadkach objętych gwarancją

Aby zagwarantować szybkie przetworzenie Państwa sprawy, prosimy o przestrzeganie poniższych wskazówek:

- W przypadku wszelkich zapytań prosimy o przygotowanie paragonu i numeru artykułu jako dowodu zakupu (IAN 392982_2201).
- Numer artykułu znajduje się na tabliczce znamionowej.
- W przypadku wystąpienia usterek lub innych wad prosimy o skontaktowanie się z wymienionym niżej działem serwisowym **telefonicznie** lub **mailowo**. Uzyskają Państwo wówczas szczegółowe informacje na temat realizacji reklamacji.
- Uszkodzony produkt mogą Państwo wysłać po skontaktowaniu się z naszym działem obsługi klienta, załączając dowód zakupu (paragon) i określając, na czym polega wada i kiedy wystąpiła, bezpłatnie na podany adres serwisu. Aby uniknąć problemów z odbiorem i dodatkowych kosztów, prosimy o wysłanie przesyłki na adres, który Państwu podano. Należy się upewnić, żeby wysyłka nie nastąpiła odpłatnie, jako ponadwymiarowa, ekspresowo lub na innych specjalnych warunkach. Prosimy o przesłanie urządzenia wraz ze wszystkimi częściami wyposażenia otrzymanymi przy zakupie i zadbanie o wystarczająco bezpieczne opakowanie.

Serwis naprawczy

Naprawy, **które nie są objęte gwarancją**, można zlecić odpłatnie w naszym oddziale serwisowym. Serwis sporządzi Państwu kosztorys naprawy.

Podejmujemy się wyłącznie naprawy urządzeń, które zostały prawidłowo zapakowane i ofrankowane.

Uwaga: Prosimy o przesłanie czystego urządzenia ze wskazaniem usterki.

Urządzenia przesłane dla nas odpłatnie, jako przesyłka ponadwymiarowa, ekspresowa lub na innych warunkach specjalnych, nie zostaną odebrane.

Utylizację przesłanych do nas uszkodzonych urządzeń przeprowadzamy bezpłatnie.

Service-Center



Serwis Polska

Tel.: 22 397 4996

E-Mail: grizzly@lidl.pl

IAN 392982_2201

Importer

Prosimy mieć na uwadze, że poniższy adres nie jest adresem serwisu. Prosimy o kontakt z wymienionym wyżej centrum serwisowym.

Grizzly Tools GmbH & Co. KG

Stockstädter Straße 20

63762 Großostheim

NIEMCY

www.grizzlytools.de

Obsah

Úvod.....	75
Účel použití	75
Obecný popis.....	76
Objem dodávky.....	76
Přehled	76
Popis funkce	76
Technické parametry.....	76
Doba nabíjení	77
Bezpečnostní pokyny	77
Symbole a piktogramy	77
Všeobecné bezpečnostní pokyny pro elektrické nářadí	78
Bezpečnostní pokyny pro vrtačky	81
Obsluha.....	82
Vyjmutí/vložení akumulátoru	82
Kontrola stavu nabití akumulátoru.....	82
Nabíjení akumulátoru	82
Volba převodového stupně	83
Nastavení směru otáčení.....	83
Nastavení točivého momentu.....	83
Výměna nástroje	83
Zapnutí a vypnutí	84
Čištění a údržba.....	84
Čištění přístroje.....	84
Údržba.....	84
Skladování	84
Likvidace/ochrana životního prostředí.....	84
Náhradní díly / Příslušenství.....	85
Záruka	86
Opravná	87
Service-Center	87
Dovozce	87
Překlad originálního prohlášení o shodě CE.....	176
Rozvinuté náčrtky	184

Úvod

Blahopřejeme vám ke koupi vašeho nového přístroje. Rozhodli jste se pro vysoce kvalitní výrobek.

Kvalita tohoto přístroje byla kontrolována během výroby a byla provedena také závěrečná kontrola. Tím je zaručena funkčnost přístroje.



Návod k obsluze je součástí tohoto výrobku. Obsahuje důležité pokyny týkající se bezpečnosti, používání a likvidace. Před použitím výrobku se seznamte se všemi pokyny k obsluze a bezpečnosti. Výrobek používejte jen k popsáním účelům a v rámci uvedených oblastí použití. Návod dobře uschovejte a při předávání výrobku třetímu předejte i všechny podklady.

Účel použití

Zařízení je určeno k zašroubování a uvolňování šroubů a také k vrtání do dřeva, kovu nebo umělé hmoty. Každé jiné použití, které není v tomto návodu výslovně schváleno, může způsobit poškození přístroje a vážné poranění uživatele. Přístroj nepoužívejte k sekání houštin nebo křoví. Obsluhující osoba anebo uživatel je zodpovědný za nehody anebo škody jiných osob anebo jejich majetku.

Výrobce neručí za škody, jenž byly způsobeny použitím k neurčenému účelu nebo nesprávnou obsluhou.

Přístroj je součástí série Parkside X 12 V TEAM a lze jej provozovat s akumulátory série Parkside X 12 V TEAM. Akumulátory se smí nabíjet pouze nabíječkami série Parkside X 12 V TEAM.

Obecný popis

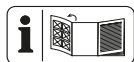

Zobrazení nejdůležitějších funkčních dílů naleznete na výklopné stránce.

Objem dodávky

Vybalte nástroj a zkontrolujte, je-li kompletní:

- Akumulátorový šroubovák a vrtačka
- 7 vrtáků do dřeva (3/4/5/6/7/8/10 mm)
- 25 dílná sada bitů
- úložná taška
- Akumulátor
- Nabíječka
- Návod k obsluze

Přehled

- 1 Rychlé upínací sklíčidlo
- 2 Nastavovací kroužek točivého momentu
- 3 Přepínač převodového stupně
- 4 Přepínač směru otáčení
- 5 Akumulátor
- 6 Tlačítko pro odblokování akumulátoru
- 7 Úchytná plocha
- 8 Spínač/vypínač
- 9 Indikace stavu nabíjení akumulátoru
- 10 Pracovní osvětlení LED
- 11 Otvor sklíčidla
- 12 držák bitů
- 13 bity
- 14 vrták do dřeva
- 15 úložná taška
- 16 Nabíječka

Popis funkce

Akumulátorový šroubovák a vrtačka se dvěma rychlostmi je vybaven regulátorem

točivého momentu 20+1, přepínačem chodu vpravo/vlevo a pracovním osvětlením LED.

Funkce ovládacích prvků naleznete v následujících popisech.

Technické parametry

Aku vrtací šroubovák PBSPA 12 B2

Napětí motoru U 12 V==

Otáčky naprázdno n_0

1. stupe 0-460 min⁻¹

2. stupe 0-1750 min⁻¹

Maximální točivý moment 35 Nm

Rozpětí sklíčidla 0,8-10 mm

Hmotnost (s baterií) cca 0,945 kg

Hmotnost (pouze příslušenství) .. cca 1,3 kg

Průměr vrtání ve dřevě max. 19 mm

Hladina zvukového tlaku

(L_{pA}) 76,8 dB(A); K_{pA} = 5 dB

Úroveň akustického výkonu

(L_{WA}) 87,8 dB(A); K_{WA} = 5 dB

Vibrace (a_h)

Šroubuje < 2,5 m/s²

K = 1,5 m/s²

Teplota max 50 °C

Nabíjecí proces 4 – 40 °C

Provoz -20 – 50 °C

Skladování 0 – 45 °C

Akumulátor Li-Ion

Uvedená hodnota vibrací a uvedená hodnota emisí hluku byly změřeny pomocí standardizované zkušební metody a lze je použít k porovnání určitého elektrického nástroje s jiným nástrojem.

Uvedená hodnota vibrací a uvedená hodnota emisí hluku mohou být použity také k předběžnému odhadu zatížení.



Výstraha:

Emise vibrací a emise hluku se mohou během skutečného používání elektrického nástroje lišit od

udaných hodnot v závislosti na způsobu, jakým je elektrický nástroj používán a zejména pak podle typu zpracovávaného obrobku.

Je nezbytné stanovit bezpečnostní opatření na ochranu obsluhující osoby na základě odhadu vibračního zatížení během skutečných podmínek používání (s přihlédnutím ke všem částem provozního cyklu, jako jsou například doby, kdy je elektrické nářadí vypnuté a takové, ve kterých je zapnuto, je ale bez zatížení).

Doba nabíjení

Přístroj je součástí série Parkside X 12 V TEAM a lze jej provozovat s akumulátory série Parkside X 12 V TEAM.

Akumulátory série Parkside X 12 V TEAM se smí nabíjet pouze nabíječkami série Parkside X 12 V TEAM.

Doporučujeme Vám, provozovat tento přístroj pouze s následujícími akumulátory: PAKP 12 A3; PAKP 12 B3; PAKP 12 D1. Doporučujeme Vám, nabíjet tyto akumulátory pomocí následujících nabíječek: PLGK 12 A2; PLGK 12 A3; PLGK 12 B2, PDSLK 12 A1, PDSLK 12 A2.

Aktuální seznam kompatibility akumulátorů najdete na: www.lidl.de/akku

Doba nabíjení (minut)	PAKP 12 A1 PAKP 12 A3	PAKP 12 A2	PAKP 12 B1 PAKP 12 B2 PAKP 12 B3	PAKP 12 D1
PLGK 12 A1	60	60	120	150
PLGK 12 A2	60	60	120	150
PLGK 12 A3	60	60	120	150
PLGK 12 B2	30	45	60	80
PDSLK 12 A1 PDSLK 12 A2	60	45	60	80

Bezpečnostní pokyny

Dbejte na bezpečnostní pokyny při používání tohoto nástroje.

Symboly a piktogramy

Piktogramy na přístroji:



Pozorně si přečtěte návod k obsluze.



Vrtání



Indikace stavu nabíjení



Elektrické přístroje nepatří do domácího odpadu.

Piktogram na příslušenství:



Noste ochranné brýle



Noste chrániče sluchu



Nosit ochrannou roušku

Symbyly v návodu



Výstražné značky s údaji pro zabránění škodám na zdraví anebo věcným škodám



Označení nebezpečí s informacemi o zabránění zranění osob v důsledku zasažení elektrickým proudem



Příkazové značky s údaji pro prevenci škod



Informační značky s informacemi pro lepší zacházení s nástrojem

Všeobecné bezpečnosti pokyny pro elektrické nářadí



VÝSTRAHA! Přečtěte si všechny bezpečnostní pokyny a instrukce, prohlédněte si obrázky a technické údaje, které jsou dodávány k tomuto elektrickému nářadí. Pochybení při dodržování bezpečnostních pokynů a instrukcí mohou způsobit úder elektrickým proudem, popálení a/nebo těžká zranění.

Všechny bezpečnostní pokyny a instrukce uchovejte pro budoucí použití.

Pojem „elektrické nářadí“ používaný v bezpečnostních pokynech se vztahuje na elektrické nářadí napájené z elektrické sítě (prostřednictvím síťového kabelu) a na elektrické nářadí napájené akumulátorem (bez síťového kabelu).

1) BEZPEČNOST PRACOVNÍŠTĚ:

- a) **Udržujte svůj pracovní úsek čistý a dobře osvětlený.** Nepořádek anebo neosvětlené pracovní oblasti mohou vést k nehodám.
- b) **Nepracujte s elektrickým nástrojem v okolí ohroženém výbuchem, v kterém se nachází hořlavé tekutiny, plyny anebo prachy.** Elektrické nástroje vytváří jiskry, které mohou zapálit prach anebo páry.
- c) **Během používání elektrického nástroje udržujte děti a jiné osoby vzdáleně od sebe.** Při nepozornosti můžete ztratit kontrolu nad nástrojem.

2) ELEKTRICKÁ BEZPEČNOST:

- a) **Přípojná zástrčka elektrického nástroje se musí hodit do zásuvky. Zástrčka se nesmí žádným způsobem změnit. Nepoužívejte žádné adaptérové zástrčky ve spojení elektrickými nástroji s ochranným uzemněním.** Nezměněné zástrčky a vhodné zásuvky zmenšují riziko elektrického úderu.
- b) **Vyvarujte se tělesnému kontaktu se zemnými povrchy jako jsou roury, topná tělesa, sporáky a ledničky.** Existuje zvýšené riziko skrze elektrický úder, když je Vaše tělo zemněné.
- c) **Nevystavujte elektrický nástroj dešti anebo mokru.** Vniknutí vody do elektrického nástroje zvyšuje riziko elektrického úderu.
- d) **Nepoužívejte kabel k jinému účelu, jako je nošení nebo zavěšení elektrického nástroje anebo vytažení zástrčky ze zásuvky.**

ky. Udržujte kabel vzdáleně od žáru, od oleje, od ostrých hran anebo od pohybujících se částí nástrojů. Poškozené anebo zamotané kabely zvyšují riziko elektrického úderu.

- e) **Když pracujete s elektrickým nástrojem pod širým nebem, pak používejte pouze prodlužovací kabely, které jsou vhodné i pro venkovní oblast.** Použití prodlužovacího kabelu vhodného pro venkovní oblast, zmenšuje riziko elektrického úderu.
- f) **Pokud nelze zabránit provozu elektrického nástroje ve vlhkém prostředí, použijte proudový chránič.** Použití proudového chrániče snižuje riziko úrazu elektrickým proudem.

3) BEZPEČNOST OSOB:

- a) **Budte pozorní, dbejte na to, co děláte a pusťte se s elektrickým nástrojem rozumně do práce. Nepoužívejte elektrický nástroj, když jste unaveni anebo pod vlivem drog, alkoholu anebo léků.** Jediný okamžik nepozornosti při používání elektrického nástroje může vést k vážným poraněním.
- b) **Noste osobní ochrannou výstroj a vždy ochranné brýle.** Nošení osobní ochranné výstroje, jako je protiskluzová bezpečnostní obuv, ochranná přilba a ochrana sluchu, snižuje riziko poranění.
- c) **Vyvarujte se nezáměrnému uvedení do provozu. Přesvědčte se o tom, že je elektrický nástroj vypnutý předtím, než ho připojíte na napájení elektrickým proudem, než ho zvednete anebo nesete.** Když při nošení elektrického nástroje držíte prst na spínači anebo když tento nástroj v zapnutém stavu připojíte na napájení elektrickým proudem, pak toto může vést k nehodám.
- d) **Odstraňte nastavovací nářadí anebo šroubováky předtím, než elektrický nástroj zapnete.** Nářadí anebo klíč, který se nachází v otáčející se části nástroje, může vést k poraněním.
- e) **Vyvarujte se abnormálnímu držení těla. Postarejte se o bezpečný postoj a udržujte vždy rovnováhu.** Tímto můžete v neočekávaných situacích lépe kontrolovat elektrický nástroj.
- f) **Noste vhodný oděv. Nenoste žádné volné oblečení anebo šperky. Udržujte vlasy, oděv a rukavice vzdáleně od pohybujících se částí.** Volné oblečení, šperky anebo dlouhé vlasy mohou být zachycené pohybujícími se částmi.
- g) **Lze-li namontovat zařízení na odsávání či zachytávání prachu, musí se takové zařízení namontovat a správně používat.** Při používání zařízení na odsávání prachu lze snížit nebezpečí vznikající v důsledku prachu.
- h) **Držadla a úchopné plochy udržujte v suchém a čistém stavu bez stop oleje či mastnoty.** Kluzká držadla a kluzké úchopné plochy neumožňují bezpečné ovládání a kontrolu elektrického nářadí v neočekávaných situacích.

4) POUŽÍVÁNÍ A OŠETŘOVÁNÍ ELEKTRICKÉHO NÁSTROJE:

- a) **Nepřetěžujte tento nástroj. Použijte pro svoji práci elektrické nářadí, určené pro tento účel.** S vhodným elektrickým nástrojem pracujete v udaném výkonovém rozsahu lépe a bezpečněji.
- b) **Nepoužívejte žádné elektrické nářadí, jehož spínač je defektní.** Elektrické nářadí, které se již nedá zaanebo vypnout, je nebezpečné a musí být opravené.
- c) **Vytáhněte zástrčku ze zásuvky a/nebo vyjměte vyjímatelný akumulátor před jakýmkoliv seřizováním, výměnou nástroje nebo odložením nářadí.** Toto preventivní bezpečnostní opatření zabrání neúmyslnému startu elektrického nástroje.
- d) **Uložte nepoužívaný elektrický nástroj mimo dosahu dětí. Nepřenechávejte používání tohoto nástroje osobám, které s tímto nástrojem nejsou obeznámené anebo tyto pokyny nečetly.** Elektrické nástroje jsou nebezpečné, když je používají nezkušené osoby.
- e) **Udržbu elektrického nářadí a používaného nástroje provádějte s maximální pečlivostí. Kontrolujte, jestli pohyblivé díly bezvadně fungují a nevážnou, jestli jsou části zlomené anebo natolik poškozené, že je funkce elektrického nástroje narušena. Nechte poškozené části před použitím nástroje opravit.** Příčiny mnohých nehod tkví ve špatně udržovaných elektrických nástrojích.
- f) **Udržujte řezné nástroje ostré a čisté.** Pečlivě ošetřované řezné nástro-

je s ostrými řeznými hranami se méně zaseknou a lépe se vedou.

- g) **Používejte tento elektrický nástroj, jeho příslušenství, vložné nástroje atd. v souladu s těmito instrukcemi. Zohledněte přitom pracovní podmínky a činnost, která se má vykonávat.** Používání elektrického nástroje pro jiné účely, než pro které je určený, může vést k nebezpečným situacím.
- h) **Držadla a úchopné plochy udržujte v suchém a čistém stavu bez stop oleje či mastnoty.** Kluzká držadla a kluzké úchopné plochy neumožňují bezpečné ovládání a kontrolu elektrického nářadí v neočekávaných situacích.

5) Pečlivé zacházení s akumulátory a jejich používání

- a) **Nabíjejte akumulátory pouze v nabíjecích přístrojích, které jsou výrobcem doporučené.** U nabíjecího přístroje, který je vhodný pro určitý druh akumulátorů, existuje nebezpečí požáru, když se používá s jinými akumulátory.
- b) **V elektrických nástrojích používejte pouze pro ně určené akumulátory.** Použití jiných akumulátorů může vést k poraněním a k nebezpečí požáru.
- c) **Udržujte nepoužívané akumulátory vzdáleně od kancelářských sponek, mincí, klíčů, hřebíků, šroubů anebo jiných malých kovových předmětů, které by mohly zapříčinit přemostění kontaktů.** Zkrat mezi kontakty akumulátoru může mít za následek popáleniny anebo oheň.

- d) **Při nesprávném používání může z akumulátoru unikat tekutina. Vyvarujte se kontaktu s ní. Při náhodném kontaktu opláchněte vodou. Když se tato tekutina dostane do očí, přidavně vyhledejte lékařskou pomoc.** Uniknutá tekutina může vést k podrážděním pokožky anebo k popáleninám.
- e) **Nepoužívejte poškozené nebo modifikované akumulátory.** Poškozené nebo modifikované akumulátory se mohou chovat nepředvídatelně a způsobit požár, výbuch nebo zranění.
- f) **Nevystavujte akumulátor ohni ani vysokým teplotám.** Oheň nebo teploty nad 130 °C mohou způsobit výbuch.
- g) **Dodržujte všechny pokyny pro nabíjení a nikdy nenabíjejte akumulátor ani akumulátoryvý nástroj mimo rozsah teplot, uvedených v návodu k obsluze.** Nesprávné nabíjení nebo nabíjení mimo povolený teplotní rozsah může zničit akumulátor a zvýšit nebezpečí požáru.
- 6) **Servis:**
- a) **Svoje elektrické nářadí nechte opravit pouze kvalifikovaným odborným personálem a jenom pomocí originálních náhradních dílů.** Tímto se zajistí to, že bezpečnost elektrického nářadí zůstává zachována.
- b) **Na poškozených akumulátorech nikdy neprovádějte údržbu.** Veškerá údržba akumulátorů by měla být prováděna pouze výrobcem nebo autorizovanými servisními středisky.

Bezpečnostní pokyny pro vrtačky

- 1) **Bezpečnostní pokyny pro všechny práce**
- a) **Držte přístroj za izolované části rukojetě při provádění prací, při kterých se může použít nářadí dotknout skrytého elektrického vedení.** Při kontaktu s napěťovým vedením mohou být kovové součásti zařízení vystaveny elektrickému proudu, a může proto dojít k úrazu elektrickým proudem.
- b) **Nepoužívejte příslušenství, které nebylo doporučeno společností PARKSIDE.** To může vést k úrazu elektrickým proudem nebo k požáru.
- 2) **Bezpečnostní pokyny při používání dlouhých vrtáků**
- a) **V žádném případě nikdy nepracujte s vyššími otáčkami, než jak je pro vrták přípustný počet otáček.** V případě vyšších otáček se vrták může snadno ohnout, pokud se může volně otáčet bez kontaktu s obrobkem a může způsobit zranění.
- b) **Vždy začněte vrtat nízkým počtem otáček a když je vrták v kontaktu s obrobkem.** V případě vyšších otáček se vrták může snadno ohnout, pokud se může volně otáčet bez kontaktu s obrobkem a může způsobit zranění.
- c) **Na vrták nevyvíjejte nadměrný tlak a pouze v podélném směru k vrtáku.** Vrtáky se mohou ohnout a v důsledku toho zlomit nebo mohou způsobit ztrátu kontroly a zranění.

3) ZBÝVAJÍCÍ RIZIKA

I když toto elektrické nářadí obsluhujete v souladu s předpisy, stále existují zbývajcí rizika. V souvislosti s technologií a konstrukcí tohoto elektrického nářadí se mohou vyskytovat následující rizika:

- zranění pořezáním
- poškození sluchu, pokud není nasazena vhodná ochrana sluchu.
- poškození zdraví plynoucí z vibrací ruky a paže, pokud se přístroj používá delší dobu nebo není náležitě veden a udržován.



Varování! Toto elektrické nářadí vytváří během provozu elektromagnetické pole. Toto pole může za určitých okolností omezovat aktivní nebo pasivní lékařské implantáty. Pro snížení nebezpečí vážného nebo smrtelného zranění doporučujeme osobám s lékařskými implantáty před obsluhou stroje konzultovat implantát se svým lékařem a výrobcem.



Dodržujte bezpečnostní pokyny a pokyny k nabíjení a správnému použití, uvedené v návodu k obsluze Vašeho akumulátoru a Vaši nabíječky série Parkside X 12 V Team. Podrobný popis procesu nabíjení a další informace naleznete v tomto samostatném návodu k obsluze.

Obsluha



K zabránění neúmyslného uvedení do provozu vyjměte akumulátor z přístroje. Hrozí nebezpečí poranění!



Dbejte na to, aby okolní teplota během práce nepřekročila 50 °C a neklesla pod -20 °C.

Vyjmutí/vložení akumulátoru

- K vyjmutí akumulátoru (5) z přístroje stiskněte odblokovací tlačítko (6) na akumulátoru a akumulátor vytáhněte.
- Ke vložení akumulátoru (5) zasuňte akumulátor podél vodičí lišty do přístroje. Slyšitelně zaklapne.

Kontrola stavu nabití akumulátoru

Indikátor stavu nabití (9) signalizuje stav nabití akumulátoru (5).

- Stav nabití akumulátoru se zobrazí rozsvícením příslušné LED kontrolky, když je přístroj v provozu. K tomu podržte stisknutý zapínač (8).

červená-žlutá-zelená =>

Akumulátor je zcela nabitý

červená-žlutá =>

Akumulátor je nabitý asi do poloviny

červená =>

Akumulátor je nutné dobít

Nabíjení akumulátoru



Nechte zahřátý akumulátor před nabíjením vystydnout.



Nabíjte akumulátor (5), když svítí pouze červená LED indikátoru stavu nabití.

- Popřípadě vyjměte akumulátor (5) z přístroje.

- Zasuňte akumulátor (5) do nabíjecí prohloubeniny v nabíječce (16).
 - Nabíječku (16) zapojte do síťové zásuvky.
 - Po vykonaném nabíjení vyjměte akumulátor (5) z nabíječky (16).
 - Odpojte nabíječku (16) od sítě.
- Chod vlevo:** Spínač směru otáčení (4) stiskněte vpravo.
 - Blokace zapnutí:** Spínač směru otáčení (4) přesuňte do středové polohy.



Směr otáčení je povoleno měnit pouze v klidovém stavu !

Přehled kontrolních ukazatelů LED na nabíječce (16):

Zelená LED svítí bez vloženého akumulátoru:

Nabíječka je připravena k provozu

Zelená LED svítí: Akumulátor je nabitý

Červená LED svítí: Akumulátor se nabíjí

Červená LED bliká: Chyba

Volba převodového stupně

Přesunutím přepínače převodového stupně (3) do polohy **1** nebo **2** nastavíte nízké, resp. vysoké otáčky

1. stupeň 0-460 min⁻¹
 2. stupeň 0-1750 min⁻¹



Změnu převodového stupně je povoleno provést pouze v klidovém stavu !

A

Nastavení směru otáčení

Pomocí spínače směru otáčení lze zvolit směr otáčení přístroje (chod vpravo a chod vlevo) a přístroj zajistit proti neúmyslnému zapnutí.



Šipka na přepínači směru otáčení označuje je směr práce.

- Vyčkejte, než se přístroj úplně zastaví.
- Chod vpravo:** Spínač směru otáčení (4) stiskněte vlevo.



Nastavení točivého momentu

Otočením nastavovacího kroužku točivého momentu (2) lze nastavit maximální točivý moment. K dispozici je 20+1 stupňů točivého momentu.

- Otáčením stavěcího kroužku (2) nastavte požadovaný točivý moment:
 stupeň 1 -> nejnižší točivý moment
 stupeň  -> nejvyšší točivý moment.
šrouby: stupeň 1 - 20
vrtání: stupeň 
- Začněte s nižším stupněm točivého momentu a v případě potřeby jej zvyšujte.



S kroužkem nastavení točivého momentu je dovoleno manipulovat pouze v klidovém stavu:



Dosažení přednastavené hranice točivého momentu je doprovázeno zřetelným chrastěním. Tento hluk je způsobem prokluzovací spojky.

B

Výměna nástroje

Pomocí automatické aretace vřetena lze nástroj vyměnit, i když je motor v klidu.

- Otáčejte rychloupínacím sklíčidlem pro vrták (1) ve směru **RELEASE**, dokud otvor sklíčidla pro vrták (11) není dostatečně velký k upnutí nástroje.
- Zasuňte nástroj co možná nejdále do rychlého upínacího sklíčidla (1).

3. Otáčejte rychloupínacím sklíčidlem pro vrták ve směru **GRIP**, k pevnému upnutí nástroje.
4. Budete-li chtít nástroj opět vyjmout, otočte rychlým upínacím sklíčidlem (1) a nástroj vytáhněte.

Zapnutí a vypnutí

Pomocí spínače (8) lze plynule regulovat otáčky. Čím dále spínač stisknete, tím vyšší budou otáčky.

1. Chcete-li přístroj zapnout, stiskněte zapínač/vypínač (8). Během provozu svítí pracovní světlo LED (10).
2. Chcete-li zařízení vypnout, zapínač/vypínač (8) uvolněte. Pracovní světlo (9) svítí ještě cca 10 sekund po puštění zapínače/vypínače (8). Posunutím přepínače směru otáčení (4) do střední polohy zajistíte zařízení proti zapnutí.

Čištění a údržba

 Zajistěte provádění oprav a údržby, které nejsou popsány v tomto návodu, naším servisním střediskem. Používejte pouze originální díly. Nebezpečí poranění!

 Příklad: Přístroj vypněte a před prováděním veškerých prací vyjměte akumulátor z přístroje.

Pravidelně provádějte následující čistící a údržbářské práce. Tím je zaručeno dlouhé a spolehlivé užívání.

Čištění přístroje



Přístroj není dovoleno ostříkovat vodou ani pokládát do vody. Hrozí nebezpečí úrazu elektrickým proudem!

- Udržujte větrací štěrbinu, kryt motoru a držadla přístroje v čistotě. Použijte k tomu vlhký hadřík nebo kartáč. Nepoužívejte žádné čistící prostředky, příp. rozpouštědla. Mohli byste přístroj nenapravitelně poškodit.

Údržba

Přístroj je nevyžaduje údržbu.

Skladování

- Přístroj uchovávejte na suchém místě chráněném proti prachu, a mimo dosah dětí.
- Akumulátor skladujte při teplotě mezi 0 °C až 45 °C. Během skladování zabraňte extrémnímu chladu nebo teplotě, aby akumulátor neztratil svůj výkon.

Likvidace/ochrana životního prostředí

Vyjměte akumulátor z přístroje a přístroj, akumulátor, příslušenství a obal odevzdejte k ekologické recyklaci.



Elektrická zařízení nepatří do domácího odpadu.



Akumulátor neodhazujte do domovního odpadu ani do ohně (nebezpečí exploze) či do vody. Poškozené akumulátory mohou při úniku jedovatých výparů či kapalin poškodit životní prostředí a zdraví osob.

Směrnice 2012/19/EU o starých elektrických a elektronických zařízeních: Opořezávané elektrické přístroje se musí sbírat odděleně a ekologicky zlikvidovat.

V závislosti na tom, jak je vše implementováno ve vnitrostátním právu, máte následující možnosti:

- **Vrátit v prodejně:** Distributoři potravin s celkovou prodejní plochou minimálně 800 metrů čtverečních, kteří nabízejí elektrozařízení několikrát v kalendářním roce nebo trvale a zpřístupňují je na trhu, jsou povinni bezplatně odebrat vysloužilá elektrozařízení. Při předání nového elektrického nebo elektronického zařízení koncovému uživateli jsou ti povinni bezplatně převzít zpět od koncového uživatele staré zařízení stejného typu, které v podstatě plní stejné funkce jako nové zařízení, a to bezplatně na prodejním místě popř. v bezprostřední blízkosti a bez zakoupení elektrického nebo elektronického zařízení lze na požádání koncového uživatele bezplatně vzít zpět až tři stará zařízení na typ zařízení, která nejsou větší než 25 centimetrů v jakémkoliv vnějším rozměru, v maloobchodě nebo v bezprostřední blízkosti.

- **Odevzdat na oficiálním sběrném místě:**

Přístroj odevzdejte ve sběrném recyklačním místě. Použité plastové a kovové části lze oddělit a vytrítit pro recyklaci. V případě dotazů se obraťte na servisní centrum.

- **Zaslat zpět výrobci/distributorovi:** Likvidaci Vašich zaslaných vadných přístrojů provádíme zdarma. V případě dotazů se obraťte na servisní centrum.

Toto se netýká příslušenství starých přístrojů a pomocných prostředků bez elektrických součástí.

Akumulátory zlikvidujte podle místních předpisů. Vadné nebo vybité akumulátory se musí recyklovat v souladu se směrnicí č. 2006/66/ES. Akumulátor odevzdejte na sběrném místě pro staré baterie, kde bude recyklován v souladu s předpisy na ochranu životního prostředí. V případě dotazů se obraťte na místní organizaci pro likvidaci odpadů nebo na naše servisní centrum. Akumulátory likvidujte ve vybitém stavu. Doporučujeme póly akumulátoru přelepit lepicí páskou, čímž zabráníte zkratu. Akumulátor neotevírejte.

Náhradní díly / Příslušenství

Náhradní díly a příslušenství obdržíte na stránkách www.grizzlytools.shop

Pokud máte problémy při objednávání, použijte prosím kontaktní formulář.

V případě jakýchkoliv dalších dotazů se obraťte na servisní středisko / „Service-Center“ (viz strana 87).

1 Rychlé upínací sklíčidlo 91105891

Záruka

Vážení zákazníci,
na tento přístroj získáváte 5letou záruku od data zakoupení.

V případě závady tohoto výrobku vám vůči prodejci výrobku přináležejí zákonná práva. Tato zákonná práva nejsou omezena naší následovně uvedenou zárukou.

Záruční podmínky

Záruční doba začíná datem nákupu. Dobře uschovejte originální pokladní doklad. Tento doklad je potřebný jako doklad o koupi.

Dojde-li k závadě materiálu nebo k výrobní závadě během pěti let od data nákupu tohoto produktu, opravíme nebo vyměníme Vám produkt podle našeho uvážení zdarma. Toto záruční plnění vyžaduje, aby vadný přístroj a doklad o koupi (pokladní doklad) byly předloženy během lhůty pěti let a bylo stručně písemně popsáno, o jakou závadu se jedná a kdy k ní došlo. Bude-li závada kryta naší zárukou, získáte zpět opravený nebo nový výrobek. Opravou nebo výměnou výrobku nezačíná záruční doba běžet od začátku.

Záruční doba a zákonné nároky na odstranění vady

Záruční doba se neprodlužuje poskytnutím záruky. Toto platí i pro nahrazené a opravené díly. Již při koupi zjištěné závady a nedostatky musíte nahlásit okamžitě po vybalení výrobku. Po uplynutí záruční doby musíte uhradit náklady za provedené opravy.

Rozsah záruky

Přístroj byl precizně vyroben podle přísných jakostních směrnic a před dodáním byl svědomitě zkontrolován.

Záruční oprava se vztahuje na materiálové nebo výrobní vady. Tato záruka se netýká dílů výrobku, které jsou vystaveny normálnímu opotřebením, a lze je považovat za spotřební materiál (např. vrtáků), nebo poškození křehkých dílů (např. spínače). Tato záruka neplatí, je-li výrobek poškozen z důvodu neodborného používání, nebo pokud u něj nebyla prováděna údržba. Pro odborné používání výrobku musí být přesně dodržovány všechny pokyny uvedené v návodu k obsluze. Bezpodmínečně je třeba zabránit používání a manipulacím s výrobkem, které nejsou v návodu k obsluze doporučeny, nebo je před nimi varováno. Výrobek je určen jen pro soukromé účely a ne pro komerční využití. Záruka zaniká v případě zneužívání a neodborné manipulace, používání nadměrné síly a při zásazích, které nebyly provedeny naším autorizovaným servisem.

Postup v případě uplatňování záruky

Pro zajištění rychlého zpracování vaší žádosti, prosím, postupujte podle následujících pokynů:

- Na důkaz, že jste výrobek zakoupili, mějte pro jakékoli případné dotazy připravenou pokladní stvrzenku a číslo výrobku (IAN 392982_2201).
- Číslo výrobku je uvedeno na typovém štítku.
- Pokud by došlo k funkční poruše nebo jiným závadám, nejdříve **telefonicky** nebo **e-mailem** kontaktujte níže uvedené servisní oddělení. Pak získáte další informace o vyřízení vaší reklamace.
- Výrobek označený jako vadný můžete po domluvě s naším zákaznickým servisem, s připojením dokladu o koupi (pokladní stvrzenky) a po uvedení, v čem závada spočívá a kdy k ní došlo, přeposlat bez platby poštovního na

vám sdělenou adresu příslušného servisu. Aby bylo zabráněno problémům s přijetím a dodatečnými náklady, bezpodmínečně použijte jen tu adresu, která vám bude sdělena. Zajistěte, aby zásilka nebyla odeslána nevyplaceně jako nadměrné zboží, expres nebo jiný, zvláštní druh zásilky. Příklad: Přístroj zašlete včetně všech částí příslušenství dodaných při zakoupení a zajistěte dostatečně bezpečný přepravní obal.

Opravná

Opravy, **kteře nespádají do záruky**, můžete nechat udělat v našem servisu oproti zúčtování. Rádi vám připravíme předběžný odhad nákladů.

Můžeme zpracovávat jen ty přístroje, které byly dostatečně zabalené a odeslány vyplaceně.

Pozor: Prosím, přístroj zašlete našemu autorizovanému servisu vyčištěný a s upozorněním na závadu.

Nepřijmeme přístroje zaslané nevyplaceně jako nadměrné zboží, expres nebo jiný, zvláštní druh zásilky.

Likvidaci vašich poškozených zaslaných přístrojů provedeme bezplatně.

Service-Center



Servis Česko

Tel.: 800143873

E-Mail: grizzly@lidl.cz

IAN 392982_2201

Dovozce

Prosím, respektujte, že následující adresa není adresou servisu. Nejdříve kontaktujte shora uvedené servisní středisko.

Grizzly Tools GmbH & Co. KG

Stockstädter Straße 20

63762 Großostheim

NĚMECKO

www.grizzlytools.de

Obsah

Úvod	88
Použitie	88
Všeobecný popis	89
Objem dodávky.....	89
Prehľad.....	89
Popis funkcie.....	89
Technické údaje	89
Čas nabíjania.....	90
Bezpečnostné pokyny	90
Symboly a grafické znaky.....	90
Všeobecné bezpečnostné pokyny pre elektrické nástroje.....	91
Bezpečnostné pokyny pre vítačky.....	94
Obsluha	95
Vybratie/vloženie akumulátora.....	95
Kontrola stavu nabitia batérie.....	95
Nabíjanie akumulátora.....	95
Voľba otáčok.....	96
Nastavenie smeru otáčania.....	96
Nastavenie úťahovacieho momentu.....	96
Výmena nástroja.....	97
Zapínanie a vypínanie.....	97
Čistenie a údržba	97
Čistenie.....	97
Údržba.....	97
Ukladanie	97
Likvidácia/ochrana životného prostredia	97
Náhradné diely / Príslušenstvo	98
Záruka	99
Servisná oprava	100
Service-Center	100
Dovozca	100
Preklad originálneho prehlásenia o zhode CE	177
Výkres náhradných dielov	184

Úvod

Gratuluje Vám k zakúpeniu Vášho nového prístroja. Tým ste sa rozhodli pre kvalitný produkt. Tento prístroj bol počas výroby testovaný na kvalitu a podrobený výstupnej kontrole. Tým je zabezpečená funkčnosť vášho prístroja.



Návod na obsluhu je súčasťou tohto produktu. Obsahuje dôležité upozornenia ohľadom bezpečnosti, obsluhy a likvidácie. Pred používaním produktu sa oboznámte so všetkými pokynmi pre obsluhu a bezpečnosť. Používajte produkt len predpísaným spôsobom a len v uvedených oblastiach použitia. Návod na obsluhu uschovajte a v prípade odovzdania produktu tretím osobám odovzdajte aj všetky podklady.

Použitie

Náradie je určené pre zaskrutkovanie a vyskrutkovanie skrutiek, ako aj vrtanie do dreva, kovu alebo plastu. Akékoľvek iné použitie, ktoré v tomto návode na obsluhu nie je výslovne povolené, môže mať za následok poškodenie prístroja a predstavovať vážne nebezpečenstvo pre užívateľa. Nepoužívajte prístroj na orezávanie živých plotov alebo kríkov. Obsluhujúca osoba alebo užívateľ je zodpovedný za nehody alebo škody iných osôb alebo ich majetku. Výrobca nezodpovedá za škody, ktoré boli spôsobené používaním nezodpovedajúcim účelu použitia alebo nesprávnou obsluhou. Tento prístroj nie je vhodný na komerčné používanie. Pri komerčnom použití zanikne záruka. Prístroj je súčasťou série X 12 V TEAM a môže sa prevádzkovať s akumulátormi série X 12 V TEAM. Akumulátory sa smú nabíjať iba s nabíjačkami série Parkside X 12 V TEAM.

Všeobecný popis



Obrázky najdôležitejších funkčných dielov nájdete na výklopanej strane.

Objem dodávky

Vybaľte nástroj a skontrolujte, či je kompletný:

- Aku vrtací skrutkovač
- 7 vrtákov na drevo (3/4/5/6/7/8/10 mm)
- 25 dielna súprava bitov
- Úložná taška
- Batéria
- Nabíjačka
- Návod na obsluhu

Prehľad

- 1 Rýchlopínacie skľučovadlo
- 2 Krúžok pre nastavenie uťahovacieho momentu
- 3 Prepínač otáčok
- 4 Prepínač smeru otáčania
- 5 Batéria
- 6 Odblokovacie tlačidlo pre batériu
- 7 Plocha na uchopenie
- 8 Zapínač/vypínač
- 9 Ukazovateľ stavu nabitia batérie
- 10 LED-osvetlenie
- 11 Otvor skľučovadla
- 12 Držiak bitov
- 13 Bity
- 14 Vrták na drevo
- 15 Úložná taška
- 16 Nabíjačka

Popis funkcie

Aku vrtací skrutkovač s dvojstupňovou prevodovkou má 20+1 stupňové nastavenie uťahovacieho momentu, chod vpravo/vľavo a LED-osvetlenie. Funkcia prvkov obsluhy je uvedená v nasledujúcich opisoch.

Technické údaje

Aku vrtací skrutkovač PBSPA 12 B2

Napätie motora U 12 V \equiv

Počet otáčok vo voľnobehu n_0

1. stupeň 0-460 min $^{-1}$

2. stupeň 0-1750 min $^{-1}$

Maximálny uťahovací moment 35 Nm

Roztvorenie skľučovadla 0,8-10 mm

Hmotnosť (s batériou) cca 0,945 kg

Hmotnosť (iba príslušenstvo) cca 1,3 kg

Priemer vitania do dreva max. 19 mm

Hladina akustického tlaku

(L_{PA}) 76,8 dB(A); K_{PA} = 5 dB

Hladina akustického výkonu

(L_{WA}) 87,8 dB(A); K_{WA} = 5 dB

Vibrácie (a_h)

Skrutky < 2,5 m/s 2

K = 1,5 m/s 2

Teplota max. 50 °C

Nabíjanie 4 - 40 °C

Prevádzka -20 - 50 °C

Skladovanie 0 - 45 °C

Batéria Li-Ion

Uvedené celkové hodnoty vibrácií a uvedené hodnoty emisií hluku boli odmerané podľa normovaného skúšobného postupu a môžu sa použiť na porovnanie jedného elektrického náradia s druhým.

Uvedené celkové hodnoty vibrácií a uvedené hodnoty emisií hluku sa môžu použiť tiež na predbežný odhad zaťaženia.



Výstraha:

Emisie vibrácií a hluku sa môžu počas skutočného používania elektrického náradia odlišovať od uvedených hodnôt, v závislosti od druhu a spôsobu, akým sa elektrické náradie používa a zvlášť od toho, aký druh obrobku sa obrába.

Je nutné stanoviť bezpečnostné opatrenia na ochranu obsluhy, ktoré sú založené na odhade zaťaženia vibráciami počas skutočných podmienok používania (pritom sa zohľadnia všetky podiely cyklu prevádzky, napríklad časy, kedy je elektrické zariadenie vypnuté a také, kedy je síce zapnuté, ale beží bez zaťaženia).

Čas nabíjania

Prístroj je súčasťou série Parkside X 12 V TEAM a môže sa prevádzkovať s akumulátormi série Parkside X 12 V TEAM. Akumulátory série Parkside X 12 V TEAM sa smú nabíjať iba s nabíjačkami série Parkside X 12 V TEAM.

Odporúčame vám prevádzkovať tento prístroj výlučne s nasledujúcimi akumulátormi: PAKP 12 A3; PAKP 12 B3; PAKP 12 D1. Odporúčame vám nabíjať tieto akumulátory výlučne s nasledujúcimi nabíjačkami: PLGK 12 A2; PLGK 12 A3; PLGK 12 B2, PDSLK 12 A1, PDSLK 12 A2.

Aktuálny zoznam kompatibility akumulátora nájdete na: www.lidl.de/akku

Čas nabíjania (min)	PAKP 12 A1 PAKP 12 A3	PAKP 12 A2	PAKP 12 B1 PAKP 12 B2 PAKP 12 B3	PAKP 12 D1
PLGK 12 A1	60	60	120	150
PLGK 12 A2	60	60	120	150
PLGK 12 A3	60	60	120	150
PLGK 12 B2	30	45	60	80
PDSLK 12 A1 PDSLK 12 A2	60	45	60	80

Bezpečnostné pokyny

Dbajte na bezpečnostné pokyny pri používaní tohoto nástroja.

Symbole a grafické znaky

Symbole v návode:



Pozorne si prečítajte návod na obsluhu.



Vŕtanie



Ukazovateľ stavu nabitia



Prístroje nepatria do domového odpadu

Piktogramy na príslušenstve:



Noste ochranné okuliare



Noste ochranu sluchu



Noste ochranu úst

Symbody v návode



Výstražné značky s údajmi pre zabránenie škodám na zdraví alebo vecným škodám



Značky nebezpečenstva s údajmi k zabráneniu poškodení zdravia osôb v dôsledku zásahu elektrickým prúdom



Príkazové značky s údajmi pre prevenciu škôd



Informačné značky s informáciami pre lepšie zaobchádzanie s nástrojom

Všeobecné bezpečnostné pokyny pre elektrické nástroje



VÝSTRAHA! Prečítajte si **všetky bezpečnostné pokyny, pokyny, ilustrácie a technické údaje, ktorými je opatrené toto elektrické náradie.** Zanedbanie dodržiavania bezpečnostných pokynov a nariadení môže zapríčiniť zásah elektrickým prúdom, požiar a/alebo ťažké poranenia.

Všetky bezpečnostné pokyny a nariadenia si uschovajte pre budúcnosť.

Pojem „elektrický nástroj“ použitý v bezpečnostných pokynoch sa vzťahuje na elektrické nástroje napájané zo siete (so sieťovým káblom) a na elektrické nástroje

napájané z akumulátora (bez sieťového kábla).

1) Bezpečnosť pracoviska:

- Udržujte svoj pracovný úsek čistý a dobre osvetlený.** Neporiadok alebo neosvetlené pracovné oblasti môžu viesť k nehodám.
- Nepracujte s elektrickým nástrojom v okolí ohrozenom výbuchom, v ktorom sa nachádzajú horľavé tekutiny, plyny alebo prachy.** Elektrické stroje vytvárajú iskry, ktoré môžu zapáliť prach alebo pary.
- Behom používania elektrického nástroja udržiavajte deti a iné osoby vzdialene od seba.** Pri nepozornosti môžete stratiť kontrolu nad nástrojom.

2) Elektrická bezpečnosť:

- Prípojná zástrčka elektrického nástroja sa musí hodiť do zásuvky. Zástrčka sa nesmie žiadnym spôsobom zmeniť. Nepoužívajte žiadne adaptérové zástrčky v spojení s elektrickými nástrojmi s ochranným uzemnením.** Nezmienené zástrčky a zásuvky znižujú riziko elektrického úderu.
- Vyvarujte sa telesnému kontaktu s uzemnenými povrchmi ako sú rúry, vyhrievacie telesá, sporáky a chladničky.** Existuje zvýšené riziko skrz elektrický úder, keď je Vaše telo uzemnené.
- Nevystavujte elektrický nástroj dažďu alebo mokrosti.** Vniknutie vody do elektrického nástroja zvyšuje riziko elektrického úderu.
- Nepoužívajte kábel na iný účel, ako je nosenie alebo zavesenie**

elektrického nástroja alebo vyťahnutie zástrčky zo zásuvky. Udržujte kábel vzdialene od horúčavy, od oleja, od ostrých hrán alebo od pohybujúcich sa častí nástrojov. Poškodené alebo zamotané káble zvyšujú riziko elektrického úderu.

e) Keď pracujete s elektrickým nástrojom pod šírým nebom, potom používajte iba predlžovacie káble, ktoré sú vhodné aj pre vonkajšiu oblasť. Použitie predlžovacieho kábla vhodného pre vonkajšiu oblasť, znižuje riziko elektrického úderu.

f) Keď nie je možné zabrániť prevádzke elektrického náradia vo vlhkom prostredí, použite prúdový chránič.

Použitie prúdového chrániča znižuje riziko zásahu elektrickým prúdom.

3) Bezpečnosť osôb:

a) **Buďte pozorní, dbajte na to, čo robíte a pustite sa s elektrickým nástrojom rozumne do práce.** Nepoužívajte elektrický nástroj, keď ste unavení alebo pod vplyvom drog, alkoholu alebo liekov. Jediný okamžik nepozornosti pri používaní elektrického nástroja môže viesť k vážnym poraneniam.

b) **Noste osobný ochranný výstroj a vždy ochranné okuliare.** Nosenie osobného ochranného výstroja, ako je protišmyková obuv, ochranná prilba a ochrana sluchu, znižuje riziko poranenia.

c) **Vyvarujte sa nezámernému uvedeniu do prevádzky. Presvedčte sa o tom, že je elektrický nástroj vypnutý predtým, než ho pri-**

pojíte na napájanie elektrickým prúdom, než ho zdvihnete alebo nesiete. Keď pri nosení elektrického nástroja držíte prst na spínači alebo keď tento nástroj v zapnutom stave pripojíte na napájanie elektrickým prúdom, potom toto môže viesť k nehodám.

d) **Odstráňte nastavovacie náradie alebo skrutkovače predtým, než zapnete elektrický nástroj.** Náradie alebo kľúč, ktorý sa nachádza v otáčajúcej sa časti nástroja, môže viesť k poraneniam.

e) **Vyvarujte sa abnormálnemu držaniu tela. Postarajte sa o bezpečný postoj a udržujte vždy rovnováhu.** Týmto môžete pri neočakávaných situáciách lepšie kontrolovať elektrický nástroj.

f) **Noste vhodný odev. Nenoste žiadne voľné oblečenie alebo šperky. Udržujte vlasy, odev a rukavice vzdialene od pohybujúcich sa častí.** Voľné oblečenie, šperky alebo dlhé vlasy môžu byť zachytené pohybujúcimi sa časťami.

g) **Ak možno namontovať zariadenia na odsávanie a zachytávanie prachu, tak treba tieto upevniť a správne používať.** Používanie odsávania prachu môže znížiť ohrozenia prachom.

h) **Neuspokojte sa s falošnou bezpečnosťou a nepovznášajte sa nad bezpečnostné predpisy pre elektrické náradie, aj keď ste s elektrickým náradím oboznámený po jeho mnohonásobnom používaní.** Nepozorné zaobchádzanie môže počas zlomku sekundy spôsobiť ťažké zranenia.

4) Používanie a ošetrovanie elektrického nástroja:

- a) **Nepreťažujte tento nástroj. Použite pre svoju prácu elektrické náradie, určené pre tento účel.** S vhodným elektrickým nástrojom pracujete v udanom výkonovom rozsahu lepšie a bezpečnejšie.
- b) **Nepoužívajte žiadne elektrické náradie, ktorého spínač je defektný.** Elektrické náradie, ktoré sa už nedá za- alebo vypnúť, je nebezpečné a musí byť opravené.
- c) **Vytiahnite zástrčku zo zásuvky a/alebo vyberte odoberateľný akumulátor, skôr ako vykonáte nastavenia náradia, vymeníte diely použitého náradia alebo odložíte elektrické náradie.** Toto preventívne bezpečnostné opatrenie zabráni neúmyselnému štartu elektrického nástroja.
- d) **Uložte nepoužívanú elektrický nástroj mimo dosahu detí. Neprenehávajte používanie tejto pily osobám, ktoré nie sú oboznámené s týmto nástrojom alebo tieto pokyny nečítali.** Elektrické nástroje sú nebezpečné, keď ich používajú neskúsené osoby.
- e) **Elektrické náradie a použitý nástroj ošetríte so starostlivosťou. Kontrolujte, či pohyblivé diely bezchybne fungujú a neviaznu, či sú časti zlomené alebo natoľko poškodené, že je funkcia elektrického nástroja narušená.** Nechajte poškodené časti pred použitím nástroja opraviť. Príčiny mnohých nehôd spočívajú v zle udržiavaných elektrických nástrojoch.
- f) **Udržujte rezné nástroje ostré a čisté.** Starostlivo ošetrované rezné

nástroje s ostrými reznými hranami sa menej zaseknú a lepšie sa vedú.

- g) **Používajte tento elektrický nástroj, jeho príslušenstvo, vložné nástroje atď. v súlade s týmito inštrukciami. Zohľadnite pritom pracovné podmienky a činnosť, ktorá sa má vykonávať.** Používanie elektrického nástroja pre iné účely, než pre ktoré je určený, môže viesť k nebezpečným situáciám.
- h) **Držadlá a úchopné plochy udržiavajte suché, čisté a bez oleja a masťôť.** Klzké držadlá a úchopné plochy neumožňujú bezpečné ovládanie a kontrolu elektrického náradia v neočakávaných situáciách.

5) Starostlivé zaobchádzanie s akumulátorovými nástrojmi a ich používanie

- a) **Nabíjajte akumulátory iba v nabíjaciach prístrojoch, ktoré sú výrobcom odporúčané.** U nabíjacieho prístroja, ktorý je vhodný pre určitý druh akumulátorov, existuje nebezpečenstvo požiaru, keď sa používa s inými akumulátormi.
- b) **V elektrických nástrojoch používajte iba pre ne určené akumulátory.** Použitie iných akumulátorov môže viesť k poraneniám a k nebezpečenstvu požiaru.
- c) **Udržujte nepoužívané akumulátory vzdialene od kancelárskych spiniiek, mincí, kľúčov, klincov, skrutiek alebo iných malých kovových predmetov, ktoré by mohli zapríčiniť premostenie kontaktov.** Skrat medzi kontaktmi akumulátora môže mať popáleniny alebo oheň za následok.
- d) **Pri nesprávnom používaní môže**

z akumulátora uniká tekutina. Vyvarujte sa kontaktu s ňou. Pri náhodnom kontakte opláchnite vodou. Keď sa táto tekutina dostane do očí, prídavne vyhládajte lekársku pomoc. Uniknutá tekutina môže viesť k podráždeniam pokožky alebo k popáleninám.

- e) **Nepoužívajte poškodený alebo zmenený akumulátor.** Poškodené alebo zmenené akumulátory sa môžu správať nepredvídateľne a viesť k požiaru, výbuchu alebo nebezpečenstvu poranenia.
- f) **Akumulátor nevystavujte požiaru ani príliš vysokým teplotám.** Požiar alebo teploty vyššie ako 130 °C môžu spôsobiť výbuch.
- g) **Dodržiavajte všetky pokyny k nabíjaniu a akumulátor alebo náradie s akumulátorom nepoužívajte nikdy mimo teplotného rozsahu uvedeného v návode na obsluhu.** Nesprávne nabíjanie alebo nabíjanie mimo dovoleného teplotného rozsahu môže zničiť akumulátor a viesť k nebezpečenstvu požiaru.

6) Servis:

- a) **Svoje elektrické náradie nechajte opraviť iba kvalifikovaným odborným personálom a iba pomocou originálnych náhradných dielov.** Týmto sa zaistí to, že bezpečnosť elektrického náradia zostane zachovaná.
- b) **Nikdy nevykonávajte údržbu na poškodených akumulátoroch.** Všetka údržba akumulátorov by sa mala uskutočniť prostredníctvom výrobcu alebo splnomocnených miest zákazníckeho servisu.

Bezpečnostné pokyny pre vrtáčky

1) Bezpečnostné pokyny pre všetky práce

- a) **Prístroj držte za izolované držadlá, keď vykonávate práce, pri ktorých sa použitý nástroj môže dostať do kontaktu so skrytými elektrickými vedeniami.** Kontakt s elektrickým vedením pod napätím môže viesť pod napätie tiež kovové časti prístroja a tak viesť k zásahu elektrickým prúdom.
- b) **Nepoužívajte žiadne príslušenstvo, ktoré bolo odporúčané spoločnosťou PARKSIDE.** To môže viesť k zásahu elektrickým prúdom alebo požiaru.

2) BEZPEČNOSTNÉ POKYNY PRI POUŽITÍ DLHÉHO VRTÁKA

- a) **V žiadnom prípade nepracujte s vyššími otáčkami ako s otáčkami maximálne dovolenými pre vrták.** Pri vyšších otáčkach sa môže vrták ľahko prehnúť, keď sa bez kontaktu s obrobkom môže voľne otáčať a spôsobiť poranenia.
- b) **Proces vrtania začnite vždy s nízkymi otáčkami a zatiaľ čo má vrták kontakt s obrobkom.** Pri vyšších otáčkach sa môže vrták ľahko prehnúť, keď sa bez kontaktu s obrobkom môže voľne otáčať a spôsobiť poranenia.
- c) **Nevyvíjajte žiadny nadmerný tlak a iba v pozdĺžnom smere k vrtáku.** Vrtáky sa môžu prehnúť a tým zlomiť alebo viesť k strate kontroly a poraneniam.

3) ZVYŠKOVÉ RIZIKÁ

Aj pri používaní elektrického prístroja podľa predpisov vždy existujú zvyškové riziká. Nasledujúce nebezpečenstvá môžu vzniknúť v súvislosti s konštrukciou a prevádzkou tohto elektrického prístroja:

- rezné poranenia,
- poškodenie sluchu, ak nenosíte vhodnú ochranu sluchu,
- poškodenie zdravia, ktoré sú výsledkom vibrácií pôsobiacich na ruku/rameno, ak sa prístroj používa dlhšiu dobu, alebo ak sa nesprávne vedie a udržiava.



Upozornenie! Tento elektrický prístroj počas prevádzky vytvára elektromagnetické pole. Toto pole môže za určitých okolností ovplyvniť aktívne alebo pasívne lekárske implantáty. Aby sa zabránilo nebezpečenstvu vážnych alebo smrteľných zranení, odporúčame, aby osoby s lekáskymi implantátmi konzultovali svojho lekára alebo výrobcu lekárskeho implantátu pred samotnou obsluhou prístroja.



Dodržiavajte bezpečnostné pokyny a pokyny k nabíjaniu a správne použitiu, ktoré sú uvedené v návode na obsluhu vášho akumulátora a vašej nabíjačky série Parkside X 12 V Team. Podrobnejší opis k nabíjaniu a ďalšie informácie nájdete v tomto samostatnom návode na používanie.

Obsluha



Vyberte akumulátor z prístroja, aby ste zabránili neúmyselnému uvedeniu do prevádzky. Hrozí nebezpečenstvo poranenia!



Dávajte pozor na to, aby teplota okolia počas práce neprekročila 50 °C a nebola nižšia ako -20 °C.

Vybratie/vloženie akumulátora

- Pre vybratie akumulátora (5) z prístroja zatlačte uvoľňovacie tlačidlo (6) na akumulátore a vytiahnite ho von.
- Pri vkladaní akumulátora (5) tento zasunite pozdĺž vodiacej lišty do prístroja. Počutelne zapadne.

Kontrola stavu nabitia batérie

Ukazovateľ stavu nabitia (9) signalizuje stav nabitia batérie (5).

- Stav nabitia batérie sa zobrazí rozsvietením príslušnej LED diódy, keď prístroj je v prevádzke. Na tento účel podržte zapínač (8) stlačený.

červená-žltá-zelená =>

Akumulátor plne nabitý

červená-žltá =>

Akumulátor je nabitý asi na polovicu

červená => Akumulátor sa musí nabíť

Nabíjanie akumulátora



Nechajte zahriaty akumulátor pred nabíjaním vychladnúť.

i Akumulátor (5) nabíte vtedy, keď svieti už iba červená LED dióda signalizácie stavu nabitia.

1. Prípadne vyberte akumulátor (5) z prístroja.
2. Zasuňte akumulátor (5) do nabíjacej šachty nabíjačky (16).
3. Pripojte nabíjačku (16) do zásuvky.
4. Po uskutočnenom nabíjaní vyťahnite akumulátor (5) z nabíjačky (16).
5. Odpojte nabíjačku (16) od siete.

Prehľad kontrolnej signalizácie LED na nabíjačke (16):

Zelená LED dióda svieti bez vloženého akumulátora:

Nabíjačka je pripravená na prevádzku

Zelená LED dióda svieti:

Akumulátor je nabitý

Červená LED dióda svieti:

Akumulátor sa nabíja

Červená LED dióda bliká: Chyba

Voľba otáčok



Prepínač otáčok (3) na **1** alebo **2** podľa toho, či chcete zvoliť nízke alebo vysoké otáčky.

- | | |
|-----------------|--------------------------|
| 1. stupeň | 0-460 min ⁻¹ |
| 2. stupeň | 0-1750 min ⁻¹ |

! Prepínanie otáčok sa môže vykonať len, keď nástroj stojí.

B Nastavenie smeru otáčania



Prepínačom smeru otáčania môžete zvoliť smer otáčania náradia (doprava, doľava) a zaistiť proti neúmyselnému zapnutiu. Šípka na prepínači smeru otáčania udáva smer práce.

1. Počkejte na zastavenie zariadenia.
2. **Otáčanie doprava:** Stlačte prepínač smeru otáčania (4) doľava. 
3. **Otáčanie doľava:** Stlačte prepínač smeru otáčania (4) doprava. 
4. **Blokovanie zapnutia:** Prepínač smeru otáčania (4) prepnite do strednej polohy.

! Prepínač smeru otáčania sa môže prepínať len, keď náradie stojí.

Nastavenie ťahovacieho momentu

Otáčaním krúžku pre nastavenie ťahovacieho momentu (2) môžete nastaviť maximálny ťahovací moment. K dispozícii je 20+1 stupňov ťahovacieho momentu.

1. Otáčaním nastavovacieho krúžku (2) zvolíte požadovaný moment:
Stupeň 1 -> najnižší krútiaci moment,
Stupeň  -> najvyšší krútiaci moment.
Skrutkovanie: Stupeň 1 - 20
Vírtanie: Stupeň 
2. Začínajte na nižšom stupni krútiaceho momentu a postupne ho podľa potreby zvyšujte.

! Krúžok pre nastavenie ťahovacieho momentu sa môže prepínať len, keď náradie stojí.

i Dosiahnutie nastavenej medze ťahovacieho momentu je sprevádzané zreteľným rapkaním. Tento zvuk je vyvolaný klznou spojkou.

B Výmena nástroja

Vďaka automatickej aretácii vretena je možné vymeniť nástroj aj pri zastavení motora.

1. Otáčajte rýchlopínacie skľučovadlo (1) do smeru **RELEASE**, kým otvor skľučovadla (11) nebude dostatočne veľký, aby ste mohli uchytiť nástroj.
2. Zasuňte nástroj na doraz do rýchlopínacieho skľučovadla (1).
3. Otáčajte rýchlopínacie skľučovadlo do smeru **GRIP**, aby ste nástroj pevne upli.
4. Aby ste nástroj znova vybrali, odkrúčajte rýchlopínacie skľučovadlo (1) a nástroj vytiahnite.

Zapínanie a vypínanie

S vypínačom zap/vyp (8) môžete otáčky stupňovite nastavovať. Čím viac stlačíte vypínač zap/vyp, tým vyššie sú otáčky.

1. Nástrodie zapnete stlačením vypínača zap/vyp (8). Počas práce svieti LED pracovné svetidlo (10).
2. Vypnite uvoľnením vypínača zap/vyp (8). Pracovné svetlo (10) svieti ešte približne 10 sekúnd potom, čo pustíte vypínač zap/vyp (8). Keď prepínač smeru otáčania (4) je v strednej polohe, je nástrodie zaistené proti zapnutiu.

Čistenie a údržba

 Opravy a údržbárske práce, ktoré nie sú uvedené v tomto návode, nechajte vykonať v našom servisnom stredisku. Používajte iba originálne diely. Nebezpečenstvo zranenia!



Vypnite prístroj a pred každou prácou vyberte z prístroja batériu.

Nasledovné čistenie a údržbárske práce vykonávajte pravidelne. Tým sa zaručí dlhé a spoľahlivé používanie.

Čistenie



Prístroj sa nesmie vystriekať vodou, ani sa ponárať do vody. Hrozí nebezpečenstvo elektrického úderu!

- Vetracie otvory, kryt motora a rukoväť prístroja udržiavajte vždy čisté. K tomu použite vlhkú handričku alebo kefu. Nepoužívajte žiadne čistiace prostriedky alebo rozpúšťadlá. Mohli by ste tak nenapraviteľne poškodiť prístroj.

Údržba

Prístroj si nevyžaduje údržbu.

Uskladnenie

- Prístroj uschovávajte na suchom a bezprašnom mieste a mimo dosahu detí.
- Teplota shranjovania za akumulátor in napravo znaša med 0 °C in 45 °C. Med shranjovanjem preprečite izreden mraz ali vročino, da akumulátor ne izgubi moči.

Likvidácia/ochrana životného prostredia

Z prístroja vyberte akumulátor a prístroj, akumulátor, príslušenstvo a balenie prinesite na ekologické zhodnotenie.



Elektrické prístroje nepatria do domového odpadu.



Akumulátor neodhadzujte do domového odpadu, ohňa (nebezpečnosť výbuchu) alebo vody. Poškodené akumulátory môžu škodiť životnému prostrediu a vášmu zdraviu, keď unikajú jedovaté pary alebo kvapaliny.

Smernica 2012/19/EÚ o odpade z elektrických a elektronických zariadení: Použité elektrické prístroje sa musia zbierať oddelene a recyklovať spôsobom šetrným k životnému prostrediu.

V závislosti od národných zákonov, máte tieto možnosti:

- **vrátenie na predajnom mieste:** Predajcovia potravín s celkovou predajnou plochou minimálne 800 metrov štvorcových, ktorí viackrát v kalendárnom roku alebo trvalo ponúkajú elektrické a elektronické prístroje a pripravujú ich na predajni, sú povinní staré elektrické a elektronické prístroje zobrať bezodplatne späť. Títo musia pri odovzdaní nového elektrického alebo elektronického prístroja koncovému používateľovi zobrať bezodplatne späť na mieste odovzdania alebo v bezprostrednej blízkosti starý prístroj koncového používateľa rovnakého druhu, ktorý spĺňa v podstate rovnaké funkcie ako nový prístroj, ako aj bez kúpy elektrického alebo elektronického prístroja na požiadanie koncového používateľa zobrať bezodplatne späť v maloobchode alebo v bezprostrednej blízkosti až tri staré prístroje na druh prístroja, ktoré v žiadnom vonkajšom rozmere nie sú väčšie ako 25 centimetrov.
- **odovzdanie na oficiálnom zbernom mieste:** Prístroj odovzdajte na zbernom mieste na ďalšie zhodnotenie. Použité plastové a kovové diely sa môžu vytriediť a tak odovzdať na ekologické zhod-

notenie. Informujte sa o tom v našom servisnom centre.

- **zaslanie späť výrobcovi/distribútorovi:** Likvidáciu vašich zaslaných chybných prístrojov vykonáme bezplatne. Informujte sa o tom v našom servisnom centre.

Netýka sa to dielov príslušenstva a pomocných prostriedkov bez elektrických komponentov, pripojených k starým prístrojom.

Akumulátory likvidujte podľa miestnych predpisov. Chybné alebo opotrebované akumulátory sa musia recyklovať podľa smernice 2006/66/ES. Akumulátory odovzdajte na zberné miesto starých batérií, kde sa ekologicky zhodnotia. O tom sa informujte na vašom miestnom zbernom mieste alebo v našom servisnom centre. Akumulátory likvidujte vo vybitom stave. Odporúčame póly obaliť lepiacou páskou na ochranu pred skratom. Akumulátor neotvárajte.

Náhradné diely / Príslušenstvo

Náhradné diely a príslušenstvo nájdete na strane www.grizzlytools.shop

Ak by sa mali vyskytnúť problémy s procesom objednávky, použite, prosím, kontaktný formulár. Pri ďalších otázkach sa obráťte na „Service-Center“ (pozri stranu 100).

- 1 Rýchlopínacie
skľučovadlo 91105891

Záruka

Vážená zákazníčka, vážený zákazník,
Na tento prístroj dostávate záruku 5 rokov od dátumu kúpy. Ak je prístroj poškodený, podľa zákona máte právo ho reklamovať u výrobcu produktu. Tieto práva vyplývajúce zo zákona nie sú našou následne opísanou zárukou obmedzené.

Záručné podmienky

Záručná doba začne s dátumom kúpy. Uchovajte, prosím, dobre originálny pokladničný doklad. Tento doklad bude potrebný ako doklad o kúpe.

Ak sa v rámci piatich rokov od dátumu kúpy tohto produktu vyskytne chyba materiálu alebo výroby, produkt – podľa našej voľby – pre vás bezplatne opravíme alebo vymeníme. Toto poskytnutie záruky predpokladá, že v rámci päťročnej lehoty sa predloží chybný prístroj a doklad o kúpe (pokladničný doklad) a krátko sa písomne opíše, v čom existuje nedostatok a kedy sa vyskytol.

Ak sa v rámci našej záruky chyba pokryje, obdržíte späť opravený alebo nový prístroj. S opravou alebo výmenou produktu sa nezačína nová záručná doba.

Záručná doba a nárok na odstránenie vady

Záručná doba sa poskytnutím záruky nepredlžuje. To platí aj pre nahradené a opravené diely. Prípadné škody a nedostatky vzniknuté už pri zakúpení sa musia ihneď po vybalení ohlásiť. Opravy vykonané po uplynutí záručnej doby sú spoplatnené.

Rozsah záruky

Prístroj bol vyrobený podľa prísnych smerníc kvality a pred dodaním bol svedomite kontrolovaný.

Záruka sa týka materiálových alebo výrobných chýb. Táto záruka sa nevzťahuje na diely produktu, ktoré sú vystavené normálnemu opotrebeniu a preto sa môžu považovať za opotrebované diely (napr. vrtákov) alebo na poškodenia na krehkých dieloch (napr. vypínač).

Táto záruka zaniká, ak bol produkt používaný poškodený, neodborne alebo nebola vykonávaná údržba. Pre odborné používanie produktu je nutné presne dodržiavať všetky návody uvedené v návode na obsluhu. Bezpodmienečne sa vyhnite používaniu, ktoré sa v návode na obsluhu neodporúča alebo pred ktorým ste boli varovaní.

Produkt je určený len pre súkromné použitie a nie v oblasti podnikania. Záruka zaniká pri nesprávnom a neodbornom používaní, pri násilnom používaní a pri zásahoch, ktoré neboli vykonané v našej servisnej pobočke.

Postup v prípade reklamácie

Pre zabezpečenie rýchleho spracovania vašej žiadosti postupujte prosím podľa nasledujúcich pokynov:

- Pri všetkých požiadavkách predložte pokladničný doklad a číslo artiklu (IAN 392982_2201) ako dôkaz o zakúpení.
- Číslo artiklu nájdete na typovom štítku.
- Ak sa vyskytnú chyby funkcie alebo iné nedostatky, kontaktujte najskôr následne uvedené servisné oddelenie **telefonicky** alebo **emailom**. Následne obdržíte ďalšie informácie o priebehu vašej reklamácie.
- Produkt evidovaný ako poškodený môžete po dohode s našim zákaznickým servisom, s priloženým dokladom o zakúpení (pokladničný doklad) a s údajmi, v čom chyba spočíva a kedy vznik-



la, zaslať bez poštovného na adresu servisu, ktorá vám bude oznámená. Pre zabránenie dodatočných nákladov a problémov pri prevzatí použite len tú adresu, ktorá vám bude oznámená. Nezasielajte prístroj ako nadmerný tovar na náklady príjemcu, expresne alebo s iným špeciálnym nákladom. Prístroj zašlite so všetkými časťami príslušenstva dodanými pri zakúpení a zabezpečte dostatočne bezpečné prepravné balenie.

Servisná oprava

Opravy, ktoré **nepodliehajú záruke**, môžeme nechať vykonať v našej servisnej pobočke za úhradu. Radi vám poskytneme predbežnú kalkuláciu nákladov.

Môžeme spracovať len prístroje, ktoré boli doručené dostatočne zabalené a so zaplateným poštovným.

Pozor: Prístroj zašlite do našej servisnej pobočky vyčistený a s informáciami o chybe. Neprevzeme prístroje zaslané ako nadmerný tovar na náklady príjemcu, expresne alebo s iným špeciálnym nákladom. Likvidáciu vašich poškodených zaslaných prístrojov vykonáme bezplatne.

Service-Center



Servis Slovensko

Tel.: 0850 232001

E-Mail: grizzly@lidl.sk

IAN 392982_2201

Dovozca

Nasledujúca adresa nie je adresa servisu. Najskôr kontaktujte hore uvedené servisné centrum.

Grizzly Tools GmbH & Co. KG

Stockstädter Straße 20

63762 Großostheim

NEMECKO

www.grizzlytools.de

Indhold

Introduktion	101
Anvendelse	101
Generel beskrivelse	102
Leveringsomfang	102
Oversigt.....	102
Funktionsbeskrivelse	102
Tekniske data	102
Opladningstid	103
Sikkerhedsinformationer	103
Symboler og billedtegn.....	103
Generelle sikkerhedsinformationer for el-værktøjer	104
Sikkerhedsanvisninger til boremaskiner.....	107
Operation	108
Udtagelse/indsætning af batteriet ...	108
Kontrol af akku'ens ladetilstand.....	108
Opladning af akku	108
Gearvalg	108
Indstilling af drejeretning.....	109
Indstilling af drejningsmoment.....	109
Værktøjsskift	109
Tænd/sluk	109
Rengøring og vedligeholdelse ..	110
Rengøring	110
Vedligeholdelse	110
Opbevaring	110
Bortskaffelse/miljøbeskyttelse .	110
Reserve dele/Tilbehør	111
Garanti	112
Reparations-service	113
Service-Center	113
Importør	113
Oversættelse af den originale CE-konformitetserklæring	178
Ekspllosionstegning	184

Introduktion

Hjertelig tillykke med købet af dit nye apparat. Du har besluttet dig for et produkt af højeste kvalitet.

Dette apparats kvalitet blev kontrolleret under produktionen og det blev underkastet en slutkontrol. Dermed er dit apparats funktionsevne garanteret.



Betjeningsvejledningen er bestanddel af dette produkt. Den indeholder vigtige informationer vedrørende sikkerhed, brug, vedligeholdelse og bortskaffelse. Gør dig inden brugen af produktet fortrolig med alle betjenings- og sikkerhedsinformationer. Benyt kun produktet som beskrevet og kun til de anførte indsatsområder. Opbevar vejledningen godt og lad alle dokumenter følge med ved videregivelse af produktet til tredje.

Anvendelse

Apparatet er beregnet til indskruining og frigørelse af skruer samt til boring i træ, metal eller plast.

Enhver anden anvendelse, som ikke udtrykkeligt er tilladt iht. denne vejledning, kan medføre skader på boreskruemaskine og alvorlige farer for brugeren.

Producenten påtager sig intet ansvar for skader, der forårsages på grund af ukorrekt brug eller forkert betjening.

Dette apparat er ikke egnet til erhvervs-mæssig brug. Ved erhvervs-mæssig brug bortfalder garantien.

Dette apparat er del af Parkside X 12 V TEAM-serien og kan bruges med genopladelige batterier fra X 12 V TEAM-serien. De genopladelige batterier må kun oplades med opladere fra Parkside X 12 V TEAM-serien.

Generel beskrivelse

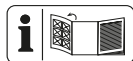

De vigtigste funktionsdele er vist på den forreste udfoldningsside

Leveringsomfang

- Batteridrevet boreskruemaskine
- 7 Træbor (3/4/5/6/7/8/10 mm)
- Bitsæt med 25 dele
- Opbevaringstaske
- Akku
- Oplader
- Betjeningsvejledning

Oversigt

- 1 Hurtigspændeborepatron
- 2 Indstillingsring til drejningsmoment
- 3 Gearvalgkontakt
- 4 Drejeretningskontakt
- 5 Akku
- 6 Oplåsningsknap akku
- 7 håndtag
- 8 Tænd/sluk kontakt
- 9 Ladetilstandsindikator akku
- 10 LED-arbejdslys
- 11 Borepatronåbningen
- 12 Bitholder
- 13 Bits
- 14 Træbor
- 15 Opbevaringstaske
- 16 Oplader

Funktionsbeskrivelse

Den batteridrevne boreskruemaskine med 2-gears drev har en 20+1 trins drejningsmomentindstilling, højre-/venstreløb, en aftagelig hurtigspændeborepatron, en sekskant-bitoptagelse og et LED-arbejdslys. Betjeningsdelenes funktion beskrives i det følgende.

Tekniske data

Batteridrevet bore-/skruemaskine PBSPA 12 B2

Motorspænding U	12 V \equiv
Omdrejningstal n_0	
1. gear	0-460 min $^{-1}$
2. gear	0-1750 min $^{-1}$
Maksimalt drejningsmoment	35 Nm
Spændvidde for borepatron Ø..	0,8-10 mm
Vægt	ca. 0,945 kg
Vægt (kun tilbehør)	ca. 1,3 kg
Borediameter for træ	maks. 19 mm
Lydtryksniveau (L_{pA})	76,8 dB(A); K_{pA} = 5 dB
Lydeffektniveau (L_{WA})	87,8 dB(A); K_{WA} = 5 dB
Vibration (a_h)	
Skruning	< 2,5 m/s 2
	$K = 1,5$ m/s 2
Temperatur	max. 50 °C
Opladning	4 - 40 °C
Drift	-20 - 50 °C
Opbevaring	0 - 45 °C
Akku	Li-Ion

Den angivne samlede vibrationsværdi og den angivne samlede støjemissionsværdi er målt iht. til en standardiseret afprøvningsproces og kan anvendes til sammenligning af elværktøjer.

Den angivne samlede vibrationsværdi og den angivne samlede støjemissionsværdi kan også anvendes til en foreløbig vurdering af belastningen.



Advarsel:

Vibrations- og støjemissioner kan under brugen af elværktøjet afvige fra de angivne værdier afhængigt af måden, som elværktøjet anvendes på, særligt arbejdsemnetypen, der bearbejdes.

Det er nødvendigt at fastsætte sikkerhedsforanstaltninger til beskyttelse

af brugeren, som er baseret på en svingningsbelastning under de faktiske brugsbetingelser (her skal der tages hensyn til alle dele af driftscyklussen, eksempelvis tidspunkter, hvor elværktøjet er slukket, og tidspunkter, hvor det ganske vist er tændt, men kører uden belastning).

Opladningstid

Dette produkt er en del af Parkside X 12 V TEAM-serien og kan anvendes sammen med genopladelige batterier fra Parkside X 12 V TEAM-serien.

De genopladelige batterier fra Parkside X 12 V TEAM-serien må kun oplades med opladere fra Parkside X 12 V TEAM-serien.

Dette produkt kan kun anvendes med følgende genopladelige batterier: PAKP 12 A3; PAKP 12 B3; PAKP 12 D1. Vi anbefaler, at du oplader disse batterier med følgende opladere: PLGK 12 A2; PLGK 12 A3; PLGK 12 B2, PDSLK 12 A1, PDSLK 12 A2.

Den aktuelle liste over kompatibiliteten af det genopladelige batteri kan du finde på: www.lidl.de/akku

Opladningstid (min.)	PAKP 12 A1 PAKP 12 A3	PAKP 12 A2	PAKP 12 B1 PAKP 12 B2 PAKP 12 B3	PAKP 12 D1
PLGK 12 A1	60	60	120	150
PLGK 12 A2	60	60	120	150
PLGK 12 A3	60	60	120	150
PLGK 12 B2	30	45	60	80
PDSLK 12 A1 PDSLK 12 A2	60	45	60	80

Sikkerhedsinformationer

Dette afsnit beskriver de grundlæggende sikkerhedsforskrifter ved arbejdet med elektrisk havekultivatoren.

Symboler og billedtegn

Påskrifter på maskinen:



Læs betjeningsvejledningen.



Ladetilstandsindikator



Boring



El-apparater må ikke komme i husholdningsaffaldet.

Billedsymboler på tilbehøret:



Bær beskyttelsesbriller



Bær høreværn



Bær mundbeskyttelse

Billedtegn i vejledningen:



Faretegn med angivelser til forebyggelse af person- eller materiel skade



Advarselsskilt med angivelser til forhindring af personskader på grund af elektrisk stød



Påbudstegn med angivelser til forebyggelse af skader



Henvisningstegn med informationer til bedre omgang med apparatet

Generelle sikkerhedsinformationer for el-værktøjer



ADVARSEL! Læs alle sikkerhedsanvisninger, anvisninger, illustrationer og tekniske data, der følger med dette elværktøj. Forsømmelighed ved overholdelse af sikkerhedsinformationer og anvisninger kan forårsage elektrisk stød, brand og/eller alvorlige kvæstelser.

Opbevar alle sikkerhedsinformationer og anvisninger.

Det i sikkerhedsinformationerne anvendte udtryk "el-værktøj" vedrører netdrevne el-værktøjer (med forsyningskabel) og akku-drevne el-værktøjer (uden forsyningskabel).

1) SIKKERHED PÅ ARBEJDSPLADSEN:

a) Sørg for at dit arbejdsområde er rent og godt belyst. Uorden og

uoplyste arbejdsområder kan medføre ulykker.

- b) El-værktøjet må ikke benyttes i eksplosionstruede omgivelser, hvor der er brændbare væsker, gasser eller støv.** El-værktøj kan slå gnister, som kan antænde støvet eller dampene.
- c) Sørg for at børn og andre personer holdes væk fra arbejdsområdet, når el-værktøjet er i brug.** Hvis man distraheres, kan man miste kontrollen over maskinen.

2) ELEKTRISK SIKKERHED:

- a) El-værktøjets stik skal passe til kontakten. Stikket må ikke ændres på nogen måde. Brug ikke adapterstik sammen med jordforbundet el-værktøj.** Unændrede stik, der passer til kontakterne, nedsætter risikoen for elektrisk stød.
- b) Undgå kropskontakt med jordforbundne overflader som f.eks. rør, radiatorer, komfurer og køleskabe.** Hvis din krop er jordforbundet, øges risikoen for elektrisk stød.
- c) El-værktøjet må ikke udsættes for regn eller fugt.** Indtrængning af vand i et el-værktøj øger risikoen for elektrisk stød.
- d) Brug ikke ledningen til formål, den ikke er beregnet til, ved f.eks. at bære el-værktøjet i ledningen, hænge den op i ledningen eller rykke i ledningen for at trække stikket ud af kontakten. Beskyt ledningen mod varme, olie, skarpe kanter eller maskindele, der er i bevægelse.** Beskadigede eller indviklede ledninger øger risikoen for elektrisk stød.
- e) Hvis el-værktøjet bruges i det**

fri, må der kun benyttes en forlængerledning, der er egnet til udendørs brug. Anvendelsen forlængerledning til udendørs brug nedsætter risikoen for elektrisk stød.

- f) Hvis arbejde med elværktøjet i fugtige omgivelser ikke kan undgås, skal der anvendes en fejlstrømsafbryder.** Brugen af en fejlstrømsafbryder reducerer risikoen for elektrisk stød.

3) PERSONLIG SIKKERHED:

- a) Det er vigtigt at være opmærksom, se hvad man laver og bruge el-værktøjet fornuftigt. Brug aldrig el-værktøjet hvis du er træt, har nydt alkohol eller er påvirket af medicin eller euforiserende stoffer.** Et øjeblik uopmærksomhed ved brug af el-værktøjet kan medføre alvorlige personskader.

- b) Brug personligt beskyttelsesudstyr og hav altid beskyttelsesbriller på.** Brug af personligt beskyttelsesudstyr som f.eks. skridsikre sikkerhedssko, beskyttelseshjelm eller høreværn reducerer faren for personskader.

- c) Undgå utilsigtet igangsætning. Forvis dig om at el-værktøjet er slukket, før stikket sættes i stikkontakten og før du løfter eller bærer den.** Undgå at bære el-værktøjet med fingeren på afbryderen og sørg for, at maskinen ikke er tændt når den sluttes til nettet, fordi dette kan medføre ulykker.

- d) Fjern indstillingsværktøj og skruenøgler, inden el-værktøjet tændes.** Hvis et stykke værktøj eller en nøgle sidder i en roterende maskindel, kan dette medføre personskader.

- e) Undgå unormale kropsholdninger. Sørg for at stå sikkert og hold altid balancen.** Det gør det lettere at kontrollere el-værktøjet i uventede situationer.

- f) Brug egnet arbejdstøj. Undgå løse beklædningsgenstande eller smykker.** Hold hår, tøj og handsker væk fra dele, der bevæger sig. Dele, der er i bevægelse, kan gribe fat i løstsiddende tøj, smykker eller langt hår.

- g) Hvis der kan monteres støvudsugnings- og opsamlingsudstyr, skal dette anbringes og anvendes korrekt.** Brug af støvudsugning kan reducere farerne ved støv.

- h) Føl dig ikke for sikker, og sæt dig ikke ud over sikkerhedsreglerne for elværktøjer, heller ikke når du er fortrolig med elværktøjet, efter at have brugt det mange gange.** Skødesløs adfærd kan på brøkdelen af sekunder medføre alvorlige kvæstelser.

4) BRUG OG HÅNDTERING AF EL-VÆRKTØJET:

- a) Overbelast ikke maskinen. Brug altid det el-værktøj, der er beregnet til det arbejde, der skal udføres.** Med det passende el-værktøj arbejder man bedst og mest sikkert inden for det angivne effektområde.

- b) Brug ikke et el-værktøj, hvis afbryder er defekt.** Et el-værktøj, der ikke kan startes og stoppes, er farligt og skal repareres.

- c) Træk stikket ud af stikkontakten og/eller fjern det aftagelige batteri, før du foretager indstillinger på maskinen, udskifter indsatsværktøjsdele eller lægger**

elværktøjet fra dig. Denne sikkerhedsforanstaltning forhindrer utilsigtet start af el-værktøjet.

- d) Opbevar el-værktøjet uden for børns rækkevidde, når det ikke benyttes. Lad aldrig personer, der ikke er fortrolige med maskinen eller ikke har gennemlæst disse instrukser, benytte maskinen.** El-værktøj er farligt, hvis det benyttes af ukyndige personer.
- e) Vedligehold elværktøjet og indsatsværktøjet omhyggeligt. Kontrollér om bevægelige dele fungerer korrekt og ikke sidder fast, og om delene er brækket eller beskadiget, således at el-værktøjets funktion påvirkes.** Få beskadigede dele repareret, inden maskinen tages i brug. Mange ulykker skyldes dårligt vedligeholdte maskiner.
- f) Sørg for, at skæreværktøjer er skarpe og rene.** Omhyggeligt vedligeholdte skæreværktøjer med skarpe skærekanter sætter sig ikke så hurtigt fast og er nemmere at føre.
- g) Brug el-værktøjet, tilbehør, indsatsværktøj osv. iht. disse instrukser. Tag herved hensyn til arbejdsforholdene og det arbejde, der skal udføres.** Brug af el-værktøjet til andre end de fastsatte formål kan medføre farlige situationer.
- h) Hold greb og grebsoverflader tørre, rene og fri for olie og fedt.** Hvis greb og grebsoverflader er glatte, er en sikker betjening af og kontrol over elværktøjet i uforudselige situationer ikke givet.
- 5) OMHYGGELIG HÅNDTERING OG BRUG AF APPARATER MED AKKU**

- a) Oplad kun akku'erne i oplad-**

dere, der er anbefalet af fabrikanten. Opladere, der er beregnet til en bestemt type akku'er, udsættes for brandfare, hvis der anvendes andre akku'er.

- b) Anvend kun de dertil beregnede akku'er i elværktøjerne.** Brug af andre akku'er kan medføre kvæstelser og brandfare.
- c) Hold den ubenyttede akku væk fra clips, mønter, nøgler, søm, skruer eller andre små metalgenstande, der evt. kan forårsage en kortslutning af kontakterne.** En kortslutning mellem akku'ens kontakter kan medføre forbrændinger eller brand.
- d) Ved forkert anvendelse kan der løbe væske ud af batteriet. Undgå kontakt med denne. Ved tilfældig kontakt skal der skylles med vand. Skulle du få væske i øjnene, skal du yderligere op-søge læge.** Udløbet akku-væske kan medføre hudirritationer eller forbrændinger.
- e) Anvend ikke beskadigede eller ændrede batterier.** Beskadigede eller ændrede batterier kan udvise uforudsigelig adfærd og resultere i brand, eksplosion eller risiko for skader.
- f) Udsæt ikke batterier for ild eller for høje temperaturer.** Ild eller temperaturer over 130 °C kan resultere i eksplosioner.
- g) Følg anvisningerne til opladning, og oplad aldrig batteriet eller det batteridrevne værktøj uden for temperaturområdet, der er angivet i driftsvejledningen.** Forkert opladning eller opladning uden for det tilladte temperaturområde kan ødelægge batteriet og øge brandfaren.

6) SERVICE:

- a) **Sørg for, at dit el-værktøj kun reparerer af kvalificerede fagfolk, og at der kun benyttes originale reservedele.** Dermed sikrer man sig at el-værktøjets sikkerhed opretholdes.
- b) **Vedligehold aldrig beskadigede batterier.** Enhver vedligeholdelse af batterier bør udelukkende udføres af producenten eller kundeservicesteder, der er autoriseret af producenten.

Sikkerhedsanvisninger til boremaskiner

1) Sikkerhedsanvisninger til alle arbejdsopgaver

- a) **Hold elværktøjet i de isolerede gribeplader, når du udfører arbejde, hvor indsatsværktøjet eller skrueerne kan ramme skjulte elkabler.** Kontakt med en spændingsførende ledning kan også sætte apparatets metaldele under spænding og medføre elektrisk stød.
- b) **Anvend ikke tilbehør, som ikke er anbefalet af PARKSIDE.** Dette kan føre til elektrisk stød eller brand.

2) Sikkerhedshenvisninger ved anvendelse af lange bor

- a) **Arbejd aldrig med et højere omdrejningstal, end det omdrejningstal som er tilladt for boret.** Ved høje omdrejningstal, kan boret bøjes en smule, hvis den kan rotere ukontrolleret uden kontakt med arbejdsområdet, og derved kan der opstå personskader.

- b) **Start altid boringen ved et lavt omdrejningstal og mens boret har kontakt med arbejdsområdet.**

Ved høje omdrejningstal, kan boret bøjes en smule, hvis den kan rotere ukontrolleret uden kontakt med arbejdsområdet, og derved kan der opstå personskader.

- c) **Påfør ikke et for kraftigt tryk og tryk kun i længderetning af boret.** Boret kan blive bøjet og knække eller du kan miste kontrollen over det og påføre dig kvæstelser.

3) RESTRISICI

Også hvis du betjener dette elværktøj korrekt, vil der altid være restrisici. Følgende risici kan optræde i forbindelse med dette elværktøjs konstruktion og udførelse:

- a) Snitlæsioner
- b) Høreskader, hvis der ikke bruges et egnet høreværn.
- c) Sundhedsskader, der stammer fra hånd/arm vibrationer, hvis apparatet bruges i længere tid eller ikke bruges og vedligeholdes korrekt.



Advarsel! Dette elværktøj genererer et elektromagnetisk felt under brug. Dette felt kan under visse omstændigheder påvirke aktive eller passive medicinske implantater. For at reducere risikoen for alvorlige eller dødelige kvæstelser, anbefaler vi personer med medicinske implantater at konsultere deres læge eller producenten af det medicinske implantat, inden de bruger maskinen.



Følg sikkerhedsanvisningerne og henvisningerne vedrørende opladning og korrekt brug, som fremgår

af betjeningsvejledningen til dit genopladelige batteri og din oplader i Parkside X 12 V Team-serien. En detaljeret beskrivelse af opladningen og yderligere oplysninger findes i den separate betjeningsvejledning.

Operation



Tag det genopladelige batteri ud af apparatet, for at forhindre en utilsigtet ibrugtagning. Der er risiko for kvæstelser!



Sørg for, at omgivelsestemperaturen under arbejdet ikke overstiger 50 °C og ikke er lavere end -20 °C.

Udtagelse/indsætning af batteriet

1. Tryk på frigivelsesknappen (6) af det genopladelige batteri (5) og træk batteriet ud.
2. Skub det genopladelige batteri (5) langs styreskinnen ind i redskabet for at sætte det i. Du kan høre, når det går i hak.

Kontrol af akku'ens ladetilstand

Ladetilstandsindikatoren (9) viser akku'ens (5) ladetilstand.

- Akku'ens ladetilstand vises ved at den tilsvarende LED-lampe lyser, når maskinen er i brug. Hold dertil tænd-kontakten (8) trykket.

rød-gul-grøn => Batteri fuldt opladet
rød-gul => Batteri ca. halvt opladet
rød => Batteriet skal oplades

Opladning af akku



Lad en opvarmet akku køle af inden opladning.



Lad batteriet (5) op, når det kun er den røde LED på ladetilstandsindikatoren, der lyser.

1. Tag i givet fald akku'en (5) ud af apparatet.
2. Skub akku'en (5) ind i ladeskaktens på opladeren (16).
3. Tilslut opladeren (16) til en stikdåse.
4. Efter opladningen adskiller du opladeren (16) fra nettet.
5. Træk akku'en (5) ud af opladeren (16).

Oversigt over LED-kontrolvisninger på opladeren (16):

Den grønne LED lyser, selvom batteriet ikke er sat i: Opladeren er driftsklar

Den grønne LED lyser: Batteriet er opladet

Den røde LED lyser: Batteriet oplades

Den røde LED blinker: Fejl

Gearvalg

Skub gearvalgkontakten (3) til **1** eller **2**, og vælg dermed et lavt eller højt omdrejningstal.

1. gear 0-460 min⁻¹
2. gear 0-1750 min⁻¹



Gearskift må kun foretages under stilstand.

A Indstilling af drejeretning

Med drejeretningskontakten kan produktets drejeretning (højre- eller venstreløb) vælges, og produktet kan sikres mod uønsket tilslutning.

Pilen på drejeretningskontakten angiver arbejdsretningen.

1. Vent til produktet står stille.
2. **Højreløb:** Stil drejeretningskontakten (4) til venstre.
3. **Venstreløb:** Stil drejeretningskontakten (4) til højre.
4. **Startspærre:** Stil drejeretningskontakten på midterstillingen.



Drejeretningskontakten må kun betjenes under stilstand.

Indstilling af drejningsmoment

Det maksimale drejningsmoment kan forudindstilles ved at dreje på indstillingsringen (2) til drejningsmomentet. Der findes 20+1 trin for drejningsmomentet.

1. Vælg det ønskede drejemoment ved at dreje på indstillingsringen (2):
Trin 1 -> laveste drejemoment,
Trin 20 -> højeste drejemoment.
Skruing: Trin 1 - 20
Boring: Trin 20
2. Start med et af de mindste drejemomenttrin, og sæt det op efterhånden.



Indstillingsringen til drejningsmomentet må kun betjenes under stilstand.



Når den forudindstillede drejningsmomentgrænse nås, høres der en tydelig skraldende lyd. Denne lyd forårsages af glidekoblingen.

B Værktøjsskift

På grund af den automatiske spindellås kan værktøjet også skiftes, når motoren står helt stille.

1. Drej hurtigspændeborepatronen (1) mod **RELEASE**, indtil borepatronåbningen (11) er tilstrækkelig stor til at optage værktøjet.
2. Skyd værktøjet så langt ind i hurtigspændepatronen (1) som muligt.
3. Drej hurtigspændeborepatronen mod **GRIP** for at klemme værktøjet fast.
4. Når værktøjet skal tages af igen, løsnes hurtigspændepatronen (1), så værktøjet kan trækkes ud.

Tænd/sluk

Omdrejningstallet kan reguleres trinløst med tænd/sluk-knappen (8). Jo længere der trykkes på tænd/sluk-knappen, desto højere er omdrejningstallet.

1. Tryk på tænd/sluk-knappen (8) for at tænde for produktet. LED-arbejdslyset (10) lyser under driften.
2. Slip tænd/sluk-knappen (8) for at slukke.
Arbejdslyset (10) lyser fortsat i ca. 10 sekunder, efter at tænd/sluk-knappen (8) er sluppet.
Når du sætter drejeretningskontakten (4) i midterstilling, er apparatet sikret mod tilkobling.

Rengøring og vedligeholdelse



Lad istandsættelses- og vedligeholdelsesarbejder, der ikke er beskrevet i denne vejledning, udføre af vores servicecenter. Anvend kun originaldele. Fare for tilskadekomst!



Sluk for apparatet og tag akku'en ud før alle arbejder.

Gennemfør regelmæssigt følgende rengørings- og vedligeholdelsesarbejder. Derigennem er en lang og tilfredsbringende brug garanteret.

Rengøring



Apparatet må hverken sprøjtevaske med eller dyppes i vand. Der er fare for at få et elektrisk stød!

Hold ventilationslidsler, motorhus og håndtag rene. Brug en fugtig klud eller en børste. Brug ingen rengørings- eller opløsningsmidler. Derved kan du beskadige apparatet irreparabelt.

Vedligeholdelse

Batteridrevet boreskruemaskine er vedligeholdelsesfri.

Opbevaring

- Opbevar maskinen et tørt og støvbeskyttet sted uden for børns rækkevidde.
- Opbevaringstemperaturen for det genopladelige batteri og apparatet ligger på mellem 0 °C og 45 °C. Undgå

ekstrem kulde eller varme under opbevaringen, så det genopladelige batteris ydeevne ikke forringes.

Bortskaffelse/ miljøbeskyttelse

Tag det genopladelige batteri ud af apparatet, og aflever apparatet, det genopladelige batteri, tilbehør og emballage til miljøvenlig genanvendelse.



Elektriske apparater må ikke bortskaffes som husholdningsaffald.



Genopladelige batterier må ikke bortskaffes via husaffaldet, må ikke kastes ind i ild (eksplosionsfare) eller vand. Beskadigede genopladelige batterier kan være til skade for miljøet og helbredet, hvis der slipper giftige dampe eller væsker ud.

Direktiv 2012/19/EU om affald af elektrisk og elektronisk udstyr: Brugt elektrisk udstyr skal indsamles separat og afleveres til miljøvenlig genanvendelse.

Afhængigt af hvordan det implementeres i national lovgivning, har du følgende muligheder:

- **at give det tilbage til salgsstedet:** Fødevaredistributører med et samlet salgsareal på mindst 800 kvadratmeter, der udbyder elektrisk og elektronisk udstyr flere gange om året eller permanent og gør det tilgængeligt på markedet, er forpligtet til at tilbagetage gammelt elektrisk og elektronisk udstyr gratis. Ved overdragelse af en ny elektrisk eller elektronisk enhed til en slutbruger skal distributøren uden vederlag tilbagetage slutbrugerens gamle enhed af samme type, som i det

væsentlige opfylder de samme funktioner som den nye enhed på slagstedet eller i nærheden af det uden at slutbrugerne er forpligtet til at købe en ny elektrisk enhed - eller elektroniske enheder og at tage op til tre gamle enheder pr. type enhed tilbage, der ikke er større end 25 centimeter i enhver ekstern dimension.

- **at aflevere det til et officielt indsamlingssted:** Indlever apparatet på en genbrugsstation. De anvendte plast- og metaldele kan rensorteres og derefter genanvendes. Kontakt vores servicecenter for nærmere informationer.
- **at sende det tilbage til producenten/distributøren:** Defekte produkter, som du indsender til os, bortskaffer vi uden vederlag. Kontakt vores service-center for nærmere informationer.

Tilbehørsdele og hjælpemidler uden elektriske bestanddele, der følger med det udtjente udstyr, er ikke omfattet heraf.

Bortskaf genopladelige batterier efter de lokale bestemmelser. Defekte eller brugte genopladelige batterier skal genanvendes i overensstemmelse med 2006/66/EF.

Aflever genopladelige batterier på et indsamlingssted, hvor de sendes til miljørigtig genanvendelse. Rådfør dig med dit lokale renovationsselskab eller vores service-center.

Bortskaf det genopladelige batteri i afladet tilstand. Vi anbefaler, at polerne afdækkes med tape for at undgå en kortslutning. Åbn ikke det genopladelige batteri.

Reserve dele/Tilbehør

Reserve dele og tilbehør kan bestilles på
www.grizzlytools.shop

Hvis du har problemer med bestillingsprocessen, bedes du bruge kontaktformularen. Hvis du har yderligere spørgsmål, bedes du kontakte "Service-Center" (se side 113).

1 Hurtigspændeborepatron 91105891

Garanti

Kære kunde, du får 5 års garanti fra købsdatoen på dette apparat.

Skulle der forekomme defekter på dette produkt har du lovpligtige rettigheder mod sælgeren af produktet. Disse lovpligtige rettigheder bliver ikke indskrænket af den efterfølgende anførte garanti.

Garantibetingelser

Garantifristen begynder med købsdatoen. Opbevar den originale kassebon omhyggeligt. Dette bilag bruges til at dokumentere købet.

Hvis der inden for fem år fra købsdato opstår materiale- eller fabrikationsfejl, bliver produktet - efter vores valg - repareret omkostningsfrit eller erstattet. Denne garantiydelse forudsætter, at det defekte apparat samt købsbeviset (kassebon) forelægges inden for de fem år, og at det kort beskrives, hvori manglen består, og hvornår den er opstået.

Hvis defekten er dækket af vores garanti, får du apparatet repareret eller ombyttet. Med reparationen eller ombytningen begynder garantiperioden ikke forfra

Garantiperiode og lovpligtige produktansvarskrav

Garantiperioden bliver ikke forlænget af garantien. Dette gælder også for ombyttede og reparerede dele. Eventuel allerede ved købet eksisterende skader og defekter skal meldes straks efter udpakningen. Efter udløb af garantiperioden forefaldende reparationer er omkostningspligtige.

Garantiens omfang

Apparatet blev produceret meget omhyggeligt efter strenge kvalitetsretningslinjer og kontrolleret grundigt inden det forlod fabrikken.

Garantiydelsen gælder for materiale- eller fabrikationsfejl. Denne garanti gælder ikke for produktdele som er udsat for en normal nedslidning og derfor kan anses som sliddele (f.eks. hurtigspændeborepatron) eller for beskadigelser på skrøbelige dele (f.eks. kontakter).

Garantien bortfalder, hvis produktet bliver beskadiget, ikke-formålsbestemt anvendt eller ikke vedligeholdt. For en korrekt brug af produktet skal alle i betjeningsvejledningen anførte anvisninger følges nøje. Anvendelsesformål og handlinger, som der frarådes eller advares imod i betjeningsvejledningen, skal ubetinget undgås.

Produktet er kun beregnet til privat og ikke til erhvervsmæssig brug. Ved misbrug og usagkyndig håndtering vold og ved indgreb, der ikke er foretaget på vores autoriserede servicested, bortfalder garantien.

Afvikling af et garantitilfælde

For at garantere en hurtig behandling af dit anliggende, bedes du følge følgende henvisninger:

- Hav ved alle forespørgsler kassebonen og artikelnummeret (IAN 392982_2201) parat som dokumentation for købet.
- Artikelnummeret fremgår af mærkepladen.
- Skulle der optræde funktionsfejl eller andre defekter bedes du først kontakte den efterfølgende anførte serviceafdeling, **telefonisk** eller pr. **e-mail**. Der får du så yderligere informationer om afviklingen af din reklamation.
- Et som defekt registreret produkt kan du, efter aftale med vores kundeservice og med vedlagt købsbilag (kassebon) samt en kort beskrivelse af, hvori defekten består og hvornår denne defekt er optrådt indsende portofrit til den serviceadresse, som du får meddelt. For

at undgå problemer med modtagelsen og ekstra omkostninger, bedes du ubetinget benytte den adresse, som du får meddelt. Sørg for, at forsendelsen ikke sker ufrankeret, som voluminøs pakke, ekspres eller som en anden specialfor- sendelse. Indsend apparatet inkl. alle ved købet medfølgende tilbehørsdele og sørg for en tilstrækkelig sikker trans- portemballage.

Reparations-service

Du kan lade reparationer, der ikke er omfattet af garantien, udføre hos vores ser- vice-filial mod betaling. Denne udfærdiger dig gerne et omkostningsoverslag. Vi kan kun bearbejde apparater, der er indsendt tilstrækkeligt emballeret og frankeret.

OBS: Indsend dit apparat rengjort og med en beskrivelse af defekten til vores ser- vice-filial.

Ufrankerede - som voluminøs pakke, eks- pres eller som en anden specialfor- sendelse – indsendte apparater bliver ikke mod- taget. Vi bortskaffer dine defekte indsendte apparater gratis.

Service-Center



Service Danmark

Tel.: 32 710005

E-Mail: grizzly@lidl.dk

IAN 392982_2201

Importør

Vær opmærksom på, at følgende adresse ikke er en serviceadresse. Kontakt først det ovenfor nævnte servicecenter.

Grizzly Tools GmbH & Co. KG

Stockstädter Straße 20

D-63762 Großostheim

TYSKLAND

www.grizzlytools.de

Contenido

Introducción	114
Uso previsto	114
Descripción general	115
Volumen de suministro	115
Vista sinóptica	115
Áreas de aplicación	115
Datos técnicos	115
Tiempo de carga.....	116
Instrucciones de seguridad	117
Símbolos y pictogramas.....	117
Instrucciones generales de seguridad para herramientas eléctricas.....	117
Indicaciones de seguridad para taladradoras	121
Manejo	122
Retirar/insertar la batería	122
Verificación del estado de carga de la batería recargable	122
Cargar batería	122
Elección de marcha.....	122
Selector del sentido de rotación	123
Ajuste del par de giro.....	123
Cambio de útil.....	123
Limpieza y mantenimiento	123
Limpieza	124
Mantenimiento.....	124
Almacenaje	124
Eliminación/protección del medio ambiente	124
Piezas de repuesto / Accesorios	125
Garantía	126
Servicio de reparación	127
Service-Center	127
Importador	127
Traducción de la Declaración de conformidad CE original	179
Plano de explosión	184

Introducción

¡Felicitaciones por la compra de su nueva aspiradora! Con ello se ha decidido por un producto de suprema calidad.

Este aparato fue examinado durante la producción con respecto a su calidad y sometido a un control final. Con ello queda garantizada la capacidad de funcionamiento de su aparato.



Las instrucciones de servicio forman parte de este producto. Éstas contienen importantes indicaciones para la seguridad, el uso y la eliminación del aparato. Familiarícese con todas las indicaciones de manejo y seguridad antes de usar el producto. Utilice el producto sólo como se describe y para los campos de aplicación indicados. Guarde bien estas instrucciones y entréguelas al dar este producto a terceros.

Uso previsto

El aparato está previsto para apretar y soltar tornillos, así como para taladrar madera, metal o material sintético.

Cada utilización divergente que no se menciona expresamente en estas instrucciones, puede causar daños en el aparato y presentar un peligro serio para el usuario.

El fabricante no asume la responsabilidad por daños derivados de una utilización fuera del uso previsto o en caso de un uso equivocado.

Este aparato no es idóneo para fines profesionales. En caso de uso profesional, se extingue la garantía.

Este aparato forma parte de la Serie Parkside X 12 V TEAM, y puede utilizarse

con baterías de la serie Parkside X 12 V TEAM. Las baterías solo pueden cargarse con cargadores de la serie Parkside X 12 V TEAM.

- 14 Brocas para madera
- 15 Estuche de almacenamiento
- 16 Cargador

Descripción general

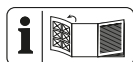

En la página desplegable encontrará imágenes de los componentes más importantes.

Volumen de suministro

Desembale el aparato y compruebe que esté completo:

- Atornilladora taladradora recargable
- 7 brocas para madera (3/4/5/6/7/8/10 mm)
- set de puntas de 25 piezas
- Estuche de almacenamiento
- Batería recargable
- Cargador
- Manual de instrucciones

Vista sinóptica

- 1 Mandril de sujeción rápida
- 2 Anillo de ajuste del par de giro
- 3 Selector de marcha
- 4 Selector del sentido de rotación
- 5 Batería recargable
- 6 Botón de desbloqueo de la batería recargable
- 7 Superficie del mango
- 8 Interruptor
- 9 Indicador del estado de carga de la batería recargable
- 10 LED luz de trabajo
- 11 Apertura del portabrocas
- 12 Portapunta
- 13 Puntas

Áreas de aplicación

El taladro atornillador con batería con engranaje de dos velocidades tiene un ajuste del par de giro de 20+1 niveles, marcha a la derecha e izquierda, mandril de sujeción rápida extraíble, suplemento de rosca para broca hexagonal extraíble y luz de trabajo LED. El funcionamiento de los elementos de mando se describe en las siguientes páginas.

Datos técnicos

Atornilladora taladradora recargable PBSPA 12 B2

Tensión del motor U..... 12 V==

Velocidad de giro n_0

1.ª velocidad..... 0-460 min^{-1}

2.ª velocidad..... 0-1750 min^{-1}

Par de apriete máx..... 35 Nm

Rango de portabrocas 0,8-10 mm

Peso (con batería) ca. 0,945 kg

Peso (solo accesorios) ca. 1,3 kg

Diámetro de perforación para madera..... máx. 19 mm

Nivel de presión acústica (L_{pA}) 76,8 dB(A), $K_{pA} = 5$ dB

Nivel de potencia acústica (L_{WA}) 87,8 dB(A); $K_{WA} = 5$ dB

Vibración (a_h)

Atornillar < 2,5 m/s^2

$K = 1,5 \text{ m/s}^2$

Temperatura máx. 50 °C

Carga 4 - 40 °C

Funcionamiento..... -20 - 50 °C

Almacenamiento 0 - 45 °C

Batería recargable Li-Ion

El valor de emisión de vibraciones y el valor de emisiones sonoras indicados se obtienen mediante la medición en un procedimiento de ensayo normalizado y se pueden utilizar para hacer una comparación entre una herramienta eléctrica y otra. El valor de emisión de vibraciones y el valor de emisiones sonoras indicados también pueden utilizarse para una evaluación preliminar de la carga.



Advertencia:

Los valores de emisión de vibraciones y sonoras reales pueden variar frente a los valores indicados cuando se hace un uso real de la herramienta electrónica, dependiendo del tipo y forma en que se utiliza la herramienta y, en particular, del tipo de pieza de trabajo que se procesa. Deberán tomarse medidas de seguridad para proteger al operador basadas en una estimación de la vibración bajo condiciones de uso reales (deberán tenerse en cuenta todas las partes del ciclo de trabajo,

por ejemplo, el tiempo durante el cual la herramienta eléctrica está apagada, y cuando está encendida funcionando sin carga).

Tiempo de carga

Este aparato forma parte de la Serie Parkside X 12 V TEAM y puede utilizarse con baterías de la serie Parkside X 12 V TEAM.

Las baterías de la serie Parkside X 12 V TEAM solo pueden cargarse con cargadores de la serie Parkside X 12 V TEAM.

Le recomendamos utilizar este aparato únicamente con las siguientes baterías: PAPK 12 A3; PAPK 12 B3; PAKP 12 D1. Le recomendamos cargar estas baterías con los siguientes cargadores: PLGK 12 A2; PLGK 12 A3; PLGK 12 B2, PDSLK 12 A1, PDSLK 12 A2.

¡Atención! Encontrará una lista actual de la compatibilidad de la batería en: www.lidl.de/akku

Tiempo de carga (min.)	PAPK 12 A1 PAPK 12 A3	PAPK 12 A2	PAPK 12 B1 PAPK 12 B2 PAPK 12 B3	PAPK 12 D1
PLGK 12 A1	60	60	120	150
PLGK 12 A2	60	60	120	150
PLGK 12 A3	60	60	120	150
PLGK 12 B2	30	45	60	80
PDSLK 12 A1 PDSLK 12 A2	60	45	60	80

Instrucciones de seguridad

Esta sección trata de las normas de seguridad básicas cuando se trabaja con este aparato.

Símbolos y pictogramas

Símbolos en las instrucciones:



Lea atentamente las instrucciones de uso antes de utilizar el aparato.



Taladrar



Indicador del estado de carga



Máquinas no deben ir a la basura doméstica. Entregue su aparato a un centro de reciclaje.

Gráficos en el accesorio:



Use gafas de protección



Utilice protección auditiva



Utilice mascarilla

Símbolos en las instrucciones



Símbolos de riesgo con indicaciones para prevención de daños personales y materiales



Símbolo de peligro con indicaciones para evitar daños personales por descarga eléctrica



Señal prescriptiva con indicaciones para la prevención de accidentes y daños



Señal de indicación con información para un mejor manejo del equipo

Instrucciones generales de seguridad para herramientas eléctricas



¡ATENCIÓN! Lea todas las indicaciones de seguridad, instrucciones, ilustraciones y datos técnicos que acompañan a esta herramienta electrónica. Si se incumplen las instrucciones de seguridad o de procedimiento, puede sufrirse una descarga eléctrica, un incendio o graves lesiones.

Guarde todas las instrucciones de seguridad y de procedimiento, para poderlas consultar en un momento dado.

El concepto de "herramienta eléctrica", usado en las instrucciones de seguridad, se refiere a las que funcionan enchufadas a la corriente (con cable de alimentación) y también a las que funcionan con baterías recargables (sin cable de alimentación).

1) SEGURIDAD EN EL PUESTO DE TRABAJO:

- a) **Mantener el puesto de trabajo limpio y bien iluminado.** El desorden y las zonas de trabajo no iluminadas pueden producir accidentes.
- b) **No trabajar con la herramienta eléctrica en zonas bajo peligro de explosión, donde se encuentren líquidos, gases o polvos inflamables.** Los aparatos eléctricos generan chispas que podrían encender el polvo o los vapores.

- c) **Mantener alejados de la herramienta eléctrica a los niños y otras personas mientras la use.**

Si se despistase podría perder el control de la herramienta eléctrica.

2) SEGURIDAD ELÉCTRICA:

- a) **El enchufe conector de la herramienta eléctrica debe caber en la caja de empalme. No debe modificarse el enchufe de ninguna manera. No utilizar adaptadores junto a aparatos eléctricos con toma de tierra.** Los enchufes genuinos y las cajas de empalme adecuadas disminuyen el riesgo de descarga eléctrica.
- b) **Evite el contacto físico con superficies puestas a tierra como tuberías, calefacciones, hornos y neveras.** Existe un mayor riesgo de descarga eléctrica cuando el cuerpo está puesto a tierra.
- c) **Mantener la herramienta eléctrica alejada de la lluvia y la humedad.** Si penetra agua en el aparato eléctrico, aumenta el riesgo de descarga eléctrica.
- d) **No utilizar el cable para llevar o colgar la herramienta eléctrica, ni para sacar el enchufe de la caja de empalme. Mantener el cable alejado del calor, aceite, bordes afilados o piezas de aparatos en movimiento.** Los cables deteriorados o bobinados aumentan el riesgo de descarga eléctrica.
- e) **Si trabaja con la herramienta eléctrica en el exterior, utilice solamente cables de alargo que estén autorizados para exterior.** El uso de cables de alargo adecuados para exterior disminuye el riesgo de descarga eléctrica.

- f) **Cuando no sea posible evitar el uso de la herramienta eléctrica en entornos húmedos, utilice un interruptor de protección contra corriente residual.** El uso de un interruptor de protección contra corriente residual reduce el riesgo de descarga eléctrica.

3) SEGURIDAD DE PERSONAS:

- a) **Esté atento, observe lo que hace y utilice la herramienta eléctrica con esmero. No utilice la herramienta eléctrica cuando esté cansado o se encuentra bajo los efectos de drogas, alcohol o medicamentos.** Un momento de distracción al utilizar la herramienta eléctrica puede producir graves accidentes.
- b) **Lleve un equipo protector personal y siempre unas gafas protectoras.** Al llevar un equipo protector personal, como zapatos de seguridad antideslizantes, casco protector o protección contra el ruido disminuye el riesgo de sufrir daños.
- c) **Evite la puesta en marcha inadvertida. Asegúrese de que la herramienta eléctrica esté desconectada antes de conectarla a la corriente, recogerla o llevarla a cuestras.** Si al llevar a cuestras la herramienta eléctrica mantiene el dedo en el interruptor o conecta el aparato accionado a la corriente, pueden producirse accidentes.
- d) **Extraiga todas las herramientas de ajuste y llaves inglesas antes de trabajar con la herramienta eléctrica.** Las herramientas y llaves que se encuentran en piezas giratorias del aparato, pueden producir accidentes.
- e) **Evite adoptar una posición del**

cuerpo anómala. Procure estar firmemente erguido y mantenga en todo momento el equilibrio.

De esta forma podrá controlar mejor la herramienta eléctrica en situaciones inesperadas.

- f) **Lleve ropa adecuada. No lleve ropa amplia ni joyería. Mantener el pelo, la ropa y los guantes alejados de las piezas móviles.** La ropa suelta, las joyas y el pelo largo podrían ser atrapados por las piezas móviles.
- g) **Cuando se puedan montar dispositivos para aspirar polvo o colectores, estos se deberán colocar y utilizar correctamente.** Si se utiliza la aspiración de polvo, se pueden reducir los peligros provocados por el polvo.
- h) **No se deje llevar por una falsa sensación de seguridad y no ignore las reglas de seguridad para herramientas eléctricas, aun estando familiarizado con la herramienta después de usarla con frecuencia.** Un uso negligente puede provocar lesiones graves en una fracción de segundo.

4) UTILIZACIÓN Y TRATAMIENTO DE LA HERRAMIENTA ELÉCTRICA:

- a) **No sobrecargue el aparato. Utilice para trabajar la herramienta eléctrica adecuada en cada caso.** Con las herramientas eléctricas trabajará mejor y de forma más segura dentro de la gama de potencias indicada.
- b) **No utilice herramientas eléctricas que tengan el interruptor defectuoso.** Las herramientas eléctricas que ya no se pueden conectar o desconectar son peligrosas y deben ser reparadas.
- c) **Saque el enchufe de la toma de corriente y/o quite la batería extraíble antes de realizar ajustes en la herramienta, cambiar piezas intercambiables de la herramienta o guardar la herramienta eléctrica.** Esta medida de precaución evitará que la herramienta eléctrica se ponga en marcha de forma inadvertida.
- d) **Guardar la herramienta eléctrica fuera del alcance de los niños cuando no la utilice. No permita que utilicen el aparato personas que no estén familiarizadas con él o que no hayan leído estas instrucciones.** Las herramientas eléctricas son peligrosas cuando son utilizadas por personas sin experiencia.
- e) **Conserve con cuidado la herramienta eléctrica y piezas de la misma. Compruebe que las piezas móviles funcionen perfectamente y no estén atascadas, que no haya piezas rotas o tan dañadas que se inhiba la funcionalidad de la herramienta eléctrica. Haga reparar las piezas dañadas antes de utilizar el aparato.** Muchos accidentes tiene su origen en herramientas eléctricas mal mantenidas.
- f) **Mantener las herramientas cortantes afiladas y limpias.** Las herramientas cortantes bien cuidadas con un borde afilado se atascan menos y son más fáciles de dirigir.
- g) **Utilizar la herramienta eléctrica, los accesorios, las herramientas correspondientes, etc. según estas instrucciones. Tener en cuenta también las condiciones de**

trabajo y la actividad a realizar.

El uso de la herramienta eléctrica para otros fines que los previstos puede producir situaciones peligrosas.

- h) Mantenga las empuñaduras y las zonas de agarre secas, limpias y libres de aceite y grasa.** Las empuñaduras y zonas de agarre resbaladizas impiden un manejo seguro y pueden hacer perder el control de la herramienta eléctrica en situaciones imprevistas.

5) MANEJO Y USO CUIDADOSO DE APARATOS CON PILAS RECARGABLES

- a) Cargue las pilas recargables sólo con los cargadores que hayan sido recomendados por el fabricante.** Existe peligro de incendio si se utiliza el cargador para tipos extraños de pilas, que no son adecuadas para el mismo.
- b) Utilice por ello solamente las pilas recargables previstas para cada herramienta eléctrica.** El uso de otros tipos de pilas recargables puede producir lesiones y provocar incendios.
- c) Mantenga la pila recargable no usada, alejada de clips de oficina, monedas, llaves, clavos, tornillos y demás pequeños objetos metálicos que podrían causar el puenteo de los contactos.** Un cortocircuito entre los contactos de la pila recargable puede causar quemaduras o provocar incendios.
- d) Si se usa la pila recargable de forma equivocada, puede emanar líquido. Evite todo contacto con ese líquido. En caso de contacto casual, aclarar con agua.**

Si el líquido penetrase en los ojos, deberá solicitar además ayuda médica. El líquido emanado de las pilas recargables puede producir irritación o quemaduras cutáneas.

- e) No utilice una batería dañada o modificada.** Las baterías dañadas o modificadas pueden comportarse de forma impredecible y provocar incendios, explosiones o lesiones.
- f) No exponga las baterías al fuego o a temperaturas elevadas.** El fuego o las temperaturas superiores a 130 °C pueden provocar una explosión.
- g) Siga todas las instrucciones de carga y nunca cargue la batería o la herramienta a batería fuera del rango de temperatura especificado en las instrucciones de uso.** Una carga incorrecta o fuera del rango de temperatura permitido puede destruir la batería y aumentar el riesgo de incendio.

6) ASISTENCIA:

- a) Haga reparar la herramienta eléctrica solamente por personal técnico cualificado y sólo con piezas de recambio originales.** De esta forma se asegura el mantenimiento de la seguridad de la herramienta eléctrica.
- b) Nunca realice tareas de mantenimiento en una batería dañada.** El mantenimiento íntegro de la batería debe ser efectuado únicamente por el fabricante o por centros de asistencia autorizados.

Indicaciones de seguridad para taladradoras

- 1) **Indicaciones de seguridad para todas las tareas**
- a) **Sujete el aparato por las empuñaduras aisladas cuando realice trabajos en los que la herramienta pueda entrar en contacto con líneas de cableado no visibles.** El contacto con un conducto bajo tensión puede transmitir la tensión a las partes metálicas del aparato y provocar una descarga eléctrica.
- b) **Utilice exclusivamente accesorios recomendados por PARKSIDE.** De lo contrario, existe el riesgo de descarga eléctrica o fuego.

2) INDICACIONES DE SEGURIDAD DURANTE EL USO DE BROCAS LARGAS

- a) **Nunca trabaje a una velocidad superior a la velocidad máxima permitida para la broca.** A velocidades más altas, la broca puede doblarse fácilmente si esta puede girar libremente sin contacto con la pieza de trabajo y provocar lesiones.
- b) **Comience siempre a taladrar a baja velocidad mientras la broca está en contacto con la pieza de trabajo.** A velocidades más altas, la broca puede doblarse fácilmente si esta puede girar libremente sin contacto con la pieza de trabajo y provocar lesiones.
- c) **No ejerza presión excesiva y solo longitudinalmente hacia la broca.** Las brocas pueden doblarse y romperse o provocar una pérdida del control y lesiones.

3) RIESGOS RESIDUALES

Aunque usted maneje esta herramienta eléctrica de acuerdo a las normas, siempre permanecen riesgos residuales. En relación con la forma constructiva y el acabado de esta herramienta eléctrica, pueden presentarse los siguientes riesgos:

- Cortaduras
- Daños auditivos, en caso de no llevar protección para los oídos
- Daños para la salud, derivados de las vibraciones transmitidas al sistema mano-brazo, en caso de que el aparato se utilice durante un tiempo prolongado, no se lleve de forma correcta o no esté en las condiciones de mantenimiento debidas.



Aviso: Esta herramienta eléctrica genera durante su uso un campo electromagnético. En determinadas circunstancias, este campo puede dañar implantes médicos activos o pasivos. Para reducir el riesgo de lesiones serias o mortales, recomendamos a las personas con implantes médicos que consulten a su médico o a su fabricante antes de utilizar la máquina.



Observe las indicaciones de seguridad y las indicaciones de carga y de uso seguro que aparecen en las instrucciones de funcionamiento de su batería y cargador de la serie Parkside X 12 V Team. Para una descripción más detallada sobre el proceso de carga y para más información, consulte este manual de instrucciones separado.

Manejo



Extraiga la batería del aparato para evitar una puesta en marcha involuntaria. ¡Existe peligro de lesiones!



Asegúrese de que la temperatura ambiente no supera los 50 °C y no desciende por debajo de -20 °C durante el trabajo.

Retirar/insertar la batería

1. Para sacar la batería (5) del aparato tiene que presionar la tecla de desbloqueo (6) en la batería y sacarla.
2. Para insertar la batería (5) deberá introducirla deslizándola por la guía correspondiente. Al encajar hará un sonido.

Verificación del estado de carga de la batería recargable

El indicador (9) señala el estado de carga de la batería recargable (5).

- El estado de carga de la batería recargable se indica por la iluminación del piloto LED correspondiente, cuando el aparato está en funcionamiento. Para ello, mantenga pulsado el interruptor de encendido (8).

rojo-amarillo-verde => Batería cargada
rojo-amarillo => Batería cargada casi a la mitad
rojo => Cargar batería

Cargar batería



Si la pila recargable está caliente, antes de cargarla, hay que dejar que se enfríe.



Cargue la batería cuando se ilumine en rojo el LED del indicador de carga de la batería (5).

1. En tal caso, saque la batería (5) del cargador.
2. Conecte el cargador (16) a un enchufe.
3. Introduzca la batería (5) en el receptáculo del cargador (16).
4. Cuando se haya cargado retire el cargador (16) de la corriente.
5. Saque la batería (5) del cargador (16).

Resumen de los LED de control del cargador (16):

El LED verde se ilumina sin tener la batería insertada:

El cargador está listo para funcionar.

El LED verde se ilumina:

La batería está cargada.

El LED rojo se ilumina:

La batería se está cargando.

El LED rojo parpadea: Error.

Elección de marcha

Ponga el selector de marcha (3) en **1** o **2**, si quiere que el par de giro sea bajo o alto.

- 1.º velocidad..... 0-460 min⁻¹
- 2.º velocidad..... 0-1750 min⁻¹





El cambio de marcha sólo puede accionarse cuando el aparato está apagado.

A Selector del sentido de rotación

Con el selector del sentido de rotación puede elegir en qué sentido quiere que gire (derecha e izquierda) y asegurar el aparato para que no se encienda de manera descontrolada.



La flecha del selector del sentido de rotación indica el sentido de funcionamiento.

1. Espere a que el aparato se haya detenido.
2. **Giro a la derecha:** Presionar el selector del sentido de rotación (4)  hacia la derecha.
3. **Giro a la izquierda:** Presionar el selector del sentido de rotación  (4) hacia la izquierda.
4. **Bloqueo de encendido:** Colocar el selector del sentido de rotación (4) en la posición central.

 Sólo puede accionarse el selector del sentido de rotación si el aparato está apagado.

Ajuste del par de giro

Girando el anillo de ajuste del par de giro (2) puede preajustar el par de giro máximo. Hay 20+1 posiciones de par de giro previstas.

1. Seleccione el par de giro que desea girando el anillo de ajuste (3):
 Nivel 1 → par de giro más bajo,
 Nivel  → par de giro más alto
Atornillar: Nivel 1 - 20
Taladrar: Nivel 
2. Comience con un par de giro bajo y, si es necesario, vaya aumentándolo.

 Sólo puede accionarse el anillo de ajuste del par de giro si el aparato está apagado.

 Alcanzar el límite de par de giro preajustado va acompañado de un sonido identificativo. El sonido lo provoca un acoplamiento deslizante.

B Cambio de útil

El bloqueo automático del husillo permite cambiar la herramienta incluso cuando el motor no está en marcha.

1. Abra el portabrocas de sujeción rápida (1) girándolo en dirección RELEASE hasta que la apertura del portabrocas (11) sea lo suficientemente grande para introducir la herramienta.
2. Introduzca el útil tanto como sea posible dentro del mandril de sujeción rápida (1).
3. Gire el portabrocas de sujeción rápida en dirección GRIP para aprisionar la herramienta.
4. Para volver a quitarlo gire el mandril de sujeción rápida (1) y saque el útil.

Limpieza y mantenimiento

 Los trabajos de reparación y mantenimiento no descritos en estas instrucciones, deben ejecutarse por nuestro Centro de Servicio Utilice exclusivamente piezas originales.

 Desconecte el aparato y, antes de realizar cualquier trabajo, extraiga la batería recargable de su interior.

Realice las siguientes operaciones de limpieza y mantenimiento de forma regular

(de esta forma se garantiza la capacidad funcional y una larga vida útil).

Limpieza



No debe salpicarse el aparato con agua ni sumergirse en ella, pues existe peligro de recibir una descarga eléctrica.

- Mantenga las ranuras de ventilación, el armazón del motor y las asas del aparato limpias. Utilice para ello un paño húmedo o un cepillo. No utilizar detergentes ni disolventes para limpiarlo. Con ello podría dañar el aparato de forma irremediable.

Mantenimiento

El dispositivo está libre de mantenimiento.

Almacenaje

- Cuando no use el equipo, debe guardarse éste en un lugar seco y protegido de polvo, asegurando que está fuera del alcance de niños.
- La temperatura de almacenamiento de la batería oscila entre 0 °C y 45 °C. Durante el almacenamiento evite el frío o calor extremos para que la batería no pierda potencia.

Eliminación/protección del medio ambiente

Retire la batería del aparato y lleve el aparato, la batería, los accesorios y el embalaje a un punto verde para su reciclaje.



Los aparatos eléctricos no han de desecharse junto con la basura doméstica.



No tire la batería a la basura doméstica, tampoco al fuego (peligro de explosión) o al agua. Las baterías deterioradas pueden provocar daños en el medio ambiente y en su salud cuando desprenden vapores o líquidos venenosos.

Directiva 2012/19/UE sobre residuos de aparatos eléctricos y electrónicos: Los aparatos eléctricos usados deben eliminarse por separado y reciclarse de forma respetuosa con el medio ambiente.

Dependiendo de las normas estatales, puede tener las siguientes opciones:

- **devolverlo a un punto de venta:** Los distribuidores de alimentos con una superficie total de venta de al menos 800 metros cuadrados que ofrezcan y pongan en el mercado aparatos eléctricos y electrónicos varias veces al año natural o de forma permanente están obligados a recoger gratuitamente los aparatos eléctricos y electrónicos antiguos. Los distribuidores están obligados a recoger de manera gratuita en sus instalaciones o inmediaciones aparatos eléctricos o electrónicos antiguos de un cliente cuando este adquiera un nuevo aparato eléctrico o electrónico del mismo tipo y con funciones similares. También están obligados a recoger en sus instalaciones o inmediaciones hasta tres

aparatos eléctricos o electrónicos por tipo, con unas dimensiones exteriores que no superen los 25 centímetros, bajo petición de un usuario final sin necesidad de que este último compre ningún aparato eléctrico o electrónico.

- **entregarlo a un punto de recogida oficial:** Entregue el aparato en un punto de reciclaje. Las piezas de plástico y metal utilizadas pueden separarse según el material y llevarse a un punto de reciclaje. Si tiene cualquier duda, puede preguntarle a nuestro centro de servicio.
- **devolver al fabricante/distribuidor:** Nosotros nos encargaremos de eliminar gratuitamente los aparatos defectuosos que recibamos. Si tiene cualquier duda, puede preguntarle a nuestro centro de servicio.

Esto no afecta a los accesorios y a otros medios sin componentes electrónicos.

Elimine las baterías según las disposiciones locales. Las baterías defectuosas o gastadas deben ser recicladas de acuerdo con la directiva 2006/66/CE. Entregue las baterías en un punto de reciclaje donde sean tratadas para su reutilización respetando el medio ambiente. Pregunte en la empresa municipal de gestión de residuos o en nuestro centro de servicio. Elimine las baterías descargadas. Recomendamos que ponga sobre los polos tiras adhesivas para evitar que se cortocircuiten. No abra la batería.

Piezas de repuesto / Accesorios

Encontrará las piezas de repuesto y accesorios en www.grizzlytools.shop

Si tiene problemas con el proceso de pedido, utilice el formulario de contacto. Si tiene más preguntas, póngase en contacto con el «Service-Center» (ver página 127).

1 Mandril de sujeción rápida .. 91105891

Garantía

Estimada clienta, estimado cliente:

Este aparato tiene una garantía de 5 años a partir de la fecha de compra.

En caso de defectos de este producto, le corresponden derechos legales contra el vendedor del producto. Estos derechos no serán limitados por la garantía expuesta a continuación.

Condiciones de garantía

El plazo de la garantía empieza a partir de la fecha de compra. Guarde el recibo de caja original, ya que se necesita como comprobante de compra.

Si se produce un defecto de material o de fabricación en el plazo de cinco años a partir de la fecha de compra de este producto, procederemos a la reparación o sustitución del producto, según consideremos oportuno, sin cargo alguno para usted. Para poder hacer uso de la garantía, es necesario presentar el aparato defectuoso y el comprobante de compra (recibo de caja) en el plazo de cinco años y entregar una breve descripción por escrito de la naturaleza del defecto y de cuándo se produjo.

Si el defecto está cubierto por nuestra garantía, le devolveremos el aparato reparado o uno nuevo. Con la reparación o la sustitución del producto no se inicia un nuevo período de garantía.

Período de garantía y exigencias legales en caso de defectos

El período de garantía no será prolongado por la prestación de garantía. Esto se aplica igualmente a las partes sustituidas y reparadas. Daños y defectos ya existentes eventualmente al comprar el aparato, tienen que ser notificados inmediatamente después de haberlo desempacado. Las re-

paraciones a efectuar al cabo del período de garantía están sujetas a pago.

Volumen de la garantía

El aparato fue producido cuidadosamente según las directivas estrictas de la calidad y examinado concienzudamente antes de la entrega.

La prestación de garantía tiene validez para defectos de material o fabricación. Esta garantía no se extiende a partes del producto que están sometidas a un desgaste natural y, por lo tanto, pueden ser consideradas como piezas de desgaste (p. ej. brocas), o a daños en partes frágiles (p. ej. interruptores).

Esta garantía caduca si el producto fue dañado, utilizado impropia o no sometido a mantenimiento. Para un uso apropiado del producto, se han de cumplir exactamente todas las indicaciones contenidas en las instrucciones de manejo. Se tienen que evitar absolutamente fines de aplicación y manejos, de los cuales desaconsejan o advierten las instrucciones de servicio.

El producto está previsto solamente para el uso privado y no comercial. La garantía caducará en el caso de un tratamiento abusivo e impropio, uso de la fuerza o manipulaciones que no fueron efectuadas por una filial de servicio autorizada.

Gestión en caso de garantía

Para garantizar una gestión rápida de su reclamación, le rogamos seguir las siguientes indicaciones:

- Para todas las consultas, tenga preparado por favor el resguardo de caja y el número de artículo (IAN 392982_2201) como prueba de la compra.
- Por favor, saque el número de artículo de la placa de características.

- Si surgen fallas en el funcionamiento o cualquier defecto, contacte primeramente a la sección de servicio indicada a continuación por **teléfono** o vía **E-Mail**. Se le darán otras informaciones acerca de la gestión de su reclamación.
- Tras consultar con nuestro servicio de postventa, un aparato identificado como defectuoso puede ser enviado libre de franqueo a la dirección de servicio ya conocida por usted, adjuntando el comprobante de compra (resguardo de caja) e indicando en qué consiste el defecto y cuándo surgió. Para evitar problemas de recepción y costes adicionales, utilice de todas maneras sólo la dirección que se le comunicará. Asegúrese de que el envío no se efectúe sin franqueo, como mercancía voluminosa, exprés u otro tipo de transporte especial. Envíe por favor el aparato incluyendo todos los accesorios entregados con la compra y garantice un embalaje de transporte lo suficientemente seguro.

Servicio de reparación

Reparaciones **que no están cubiertas por la garantía**, las puede dejar efectuar por nuestra filial de servicio por cuenta suya. Ésta le elaborará gustosamente un presupuesto.

Sólo atenderemos aparatos que hayan sido enviados en un embalaje suficiente y franqueados.

Atención: Por favor, envíe el aparato limpio, señalando el defecto a nuestra filial de servicio.

No aceptaremos aparatos que hayan sido enviados sin franqueo, como mercancía voluminosa, exprés o cualquier tipo de transporte especial.

Nos encargamos gratuitamente de la

eliminación de sus aparatos defectuosos enviados.

Service-Center



Servicio España

Tel.: 900 984 989

E-Mail: grizzly@lidl.es

IAN 392982_2201

Importador

Por favor, observe que la siguiente dirección no es una dirección de servicio. Contacte primeramente al centro de servicio mencionado arriba.

Grizzly Tools GmbH & Co. KG

Stockstädter Straße 20

63762 Großostheim

ALEMANIA

www.grizzlytools.de

Contenuto

Introduzione	128
Utilizzo	128
Descrizione generale	129
Contenuto della confezione	129
Sommaro	129
Descrizione del funzioni.....	129
Dati tecnici	129
Tempo di ricarica.....	130
Consigli di sicurezza.....	130
Simboli	130
Indicazioni di sicurezza generali per utensili elettrici	131
Avvertenze di sicurezza per trapani	134
Comando	135
Estrazione/inserimento della batteria.....	135
Controllo dello stato di carica della batteria.....	135
Ricarica della batteria	136
Velocità	136
Impostare il senso di rotazione	136
Regolazione coppia	136
Sostituzione punta.....	137
Accensione/spegnimento.....	137
Pulizia e manutenzione	137
Pulizia	137
Manutenzione	137
Conservazione	138
Smaltimento/Rispetto dell'ambiente.....	138
Pezzi di ricambio/Accessori	139
Garanzia	140
Servizio di riparazione	141
Service-Center	141
Importatore	141
Traduzione della dichiarazione di conformità CE originale	180
Vista esplosa	184

Introduzione

Congratulazioni per l'acquisto del Suo nuovo apparecchio. Ha scelto un prodotto altamente pregiato. Le istruzioni per l'uso costituiscono parte integrante di questo prodotto. Questo apparecchio è stato sottoposto a un controllo di qualità durante la produzione e quindi sottoposto a un controllo finale. Quindi è garantito il funzionamento del vostro apparecchio.



Contengono indicazioni importanti per la sicurezza, l'uso e lo smaltimento. Prima dell'uso del prodotto, si raccomanda di familiarizzare con tutte le indicazioni di comando e di sicurezza. Usare il prodotto solo come descritto e per i campi d'impiego specificati. Conservare le istruzioni in un luogo sicuro e consegnare la documentazione in caso di cessione del prodotto a terzi.

Utilizzo

L'apparecchio è indicato per avvitare e svitare viti e per eseguire fori in materiali quali legno, metallo o plastica.

Qualsiasi altro utilizzo non espressamente autorizzato nelle presenti istruzioni, può causare danni all'apparecchio e rappresentare un serio pericolo per l'utilizzatore. Il produttore declina ogni responsabilità per danni causati da un uso improprio o un comando errato.

Questo apparecchio non è adatto per l'uso industriale. In caso di un impiego per uso industriale decade la garanzia.

L'apparecchio fa parte della serie Parkside X 12 V TEAM e funziona mediante le batterie della serie Parkside X 12 V TEAM.

Le batterie possono essere caricate solo con i caricabatterie della serie Parkside X 12 V TEAM.

Descrizione generale

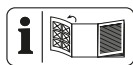

Le immagini si trovano sulla parte anteriore dell'apertura ribaltabile.

Contenuto della confezione

Rimuovere l'apparecchio dalla confezione e controllare se è completo:

- Set trapano avvitatore ricaricabile
- 7 punte per legno (3/4/5/6/7/8/10 mm)
- Set di bit da 25
- Custodia
- Accumulatore
- Caricabatteria
- Istruzioni per l'uso

Sommario

- 1 Mandrino a serraggio rapido
- 2 Anello di regolazione coppia
- 3 Selettore velocità
- 4 Selettore senso di rotazione
- 5 Accumulatore
- 6 Tasto di sblocco batteria
- 7 Superficie di impugnatura
- 8 Interruttore di accensione/ spegnimento
- 9 Indicatore dello stato di carica della batteria
- 10 Luce di lavoro LED
- 11 Apertura dello stesso
- 12 Supporto bit
- 13 Bit
- 14 Punta per legno
- 15 Custodia
- 16 Caricabatteria

Descrizione del funzioni

L'avvitatore a batteria con due marce possiede un'impostazione di coppia a 20+1 livelli, rotazione destrorsa/sinistrorsa e una luce da lavoro LED.

La seguente descrizione illustra il funzionamento dei componenti.

Dati tecnici

Set trapano avvitatore ricaricabile **PBSPA 12 B2**

Tensione del motore U 12 V==

Numero di giri a vuoto n_0

1a velocità 0460 min⁻¹

2a velocità 0-1750 min⁻¹

Coppia massima 35 Nm

Campata mandrino 0,8-10 mm

Peso (con batteria) ca. 0,945 kg

Peso (solo accessori) ca. 1,3 kg

Diametro di foratura

per legno max. 19 mm

Livello di pressione sonora

(L_{pA}) 76,8 dB(A); K_{pA} =5 dB

Livello di potenza sonora

(L_{WA}) 87,8 dB(A); K_{WA} =5 dB

Vibrazione (a_h)

Avvitamento < 2,5 m/s²

K = 1,5 m/s²

Temperatura max. 50 °C

Processo di carica 4 - 40 °C

Funzionamento -20 - 50 °C

Conservazione 0 - 45 °C

Batteria Ioni di litio

Il valore di emissione delle oscillazioni specificato è stato misurato secondo un metodo di prova standardizzato e può essere usato per il confronto di un elettrodomestico con un altro.

Il valore di emissione delle oscillazioni specificato può anche essere usato per una valutazione introduttiva dell'interruzione.



Avvertenza: Il valore di emissione delle oscillazioni può variare dal valore specificato durante l'uso effettivo dell'elettrodomestico, a seconda del tipo e del modo di utilizzo dell'elettrodomestico.

Cercare di limitare il più possibile l'esposizione alle vibrazioni. Per attenuare l'esposizione alle vibrazioni si possono ad esempio limitare l'orario di lavoro. In tal senso occorre tenere conto di tutte le componenti del ciclo operativo (ad esempio i momenti in cui l'apparecchio elettrico è spento e quelli in cui è acceso, ma opera senza carico).

Tempo di ricarica

L'apparecchio è parte della serie Parkside X 12 V TEAM e può essere utilizzato con le batterie della serie Parkside X 12 V TEAM.

Le batterie della serie Parkside X 12 V TEAM possono essere caricate solo con i caricabatterie della serie Parkside X 12 V TEAM.

Consigliamo di utilizzare questo apparecchio esclusivamente con le seguenti batterie: PAKP 12 A3; PAKP 12 B3; PAKP 12 D1.

Consigliamo di caricare queste batterie con i seguenti caricabatterie: PLGK 12 A2; PLGK 12 A3; PLGK 12 B2, PDSLK 12 A1, PDSLK 12 A2.

Un elenco aggiornato della compatibilità della batteria è disponibile al link: www.lidl.de/akku

Tempo di ricarica (min)	PAKP 12 A1 PAKP 12 A3	PAKP 12 A2	PAKP 12 B1 PAKP 12 B2 PAKP 12 B3	PAKP 12 D1
PLGK 12 A1	60	60	120	150
PLGK 12 A2	60	60	120	150
PLGK 12 A3	60	60	120	150
PLGK 12 B2	30	45	60	80
PDSLK 12 A1 PDSLK 12 A2	60	45	60	80

Consigli di sicurezza

Osservare le indicazioni di sicurezza durante l'uso dell'apparecchio.

Simboli

Raffigurazioni sull'apparecchio:





Prima dell'uso dell'apparecchio, leggere attentamente e interamente le istruzioni per l'uso.

 Spia dello stato di carica

 Foratura

 Le apparecchiature non si devono smaltire insieme ai rifiuti domestici.

Simboli sull'accessorio:

-  Indossare occhiali protettivi
-  Indossare protezione acustica
-  Indossare la protezione per la bocca

Simboli nelle istruzioni

 **Simboli dei pericoli con apposite indicazioni per prevenire danni a persone o cose**

 **Simboli di pericolo con indicazioni per prevenire danni alle persone dovuti a una scossa elettrica**

 Simboli dei divieti con indicazioni relative alla prevenzione di danni

 Simboli di avvertenza con informazioni relative ad un migliore trattamento dell'apparecchio

Indicazioni di sicurezza generali per utensili elettrici

 **AVVERTENZA! Leggere tutte le avvertenze di sicurezza, le istruzioni, le diciture e i dati tecnici di cui è provvisto questo utensile elettrico.** La mancata osservanza delle indicazioni di sicurezza e delle istruzioni possono provocare scosse elettriche, incendi e/o lesioni gravi.

Conservare tutte le indicazioni di sicurezza e le istruzioni per una consultazione futura.

Il termine usato nelle indicazioni di sicurezza „Utensile elettrico“ si riferisce a utensili elettrici azionati con tensione di rete (con cavo di rete) e a utensili elettrici azionati con accumulatori (senza cavo di rete).

1) Sicurezza sul posto di lavoro

- a) Tenere la zona di lavoro pulita e ben illuminata.** Disordine o zone di lavoro non sufficientemente illuminate possono causare infortuni.
- b) Non lavorare con l'utensile elettrico in un ambiente a rischio di esplosioni, nel quale sono presenti liquidi, gas o polveri infiammabili.** Utensili elettrici generano scintille che possono infiammare la polvere o i vapori.
- c) Tenere bambini e altre persone lontane durante l'uso dell'utensile.** In caso di distrazioni si può perdere il controllo dell'apparecchio.

2) Sicurezza elettrica:

- a) La spina di allacciamento dell'utensile elettrico deve essere adatto alla presa. La spina non deve essere modificata in alcun modo. Non usare un adattatore insieme a utensili elettrici collegati a massa.** Spine non modificate riducono il rischio di scosse elettriche.
- b) Evitare il contatto del corpo con superfici collegate a massa, come anche da tubi, termosifoni, fornelli e frigoriferi.** Aumento del pericolo di scosse elettriche, quando il corpo è collegato a massa.
- c) Tenere gli utensili elettrici lonta-**

ni dalla pioggia e dall'umidità.

L'infiltrazione di acqua nell'utensile elettrico aumenta il pericolo di scosse elettriche.

- d) Non usare il cavo per trasportare, appendere l'utensile elettrico o per staccare la spina dalla presa. Tenere il cavo lontano da calore, olio, spigoli vivi o componenti in movimento.** Cavi danneggiati o attorcigliati aumentano il rischio di una scossa elettrica.
- e) Quando si lavora con un utensile elettrico all'aperto, usare solo prolunghe adatte anche per l'esterno.** L'uso di una prolunga adatta per l'esterno riduce il rischio di scosse elettriche.
- f) Se non è possibile evitare l'utilizzo dell'elettrodotto in ambiente umido, usare un interruttore differenziale.** L'impiego di un interruttore differenziale riduce il rischio di scossa elettrica.

3) Sicurezza delle persone:

- a) Prestare attenzione ai propri movimenti e lavorare con l'utensile elettrico usando raziocinio. Non usare un utensile elettrico, quando si è stanchi o si è sotto effetto di droghe, alcol o farmaci.** Un attimo di disattenzione durante l'uso dell'utensile elettrico può causare lesioni gravi.
- b) Indossare un'attrezzatura di sicurezza personale e sempre occhiali protettivi.** Indossando un'attrezzatura di sicurezza personale, come maschera antipolvere, scarpe di sicurezza antiscivolo, casco o protezione dell'udito a seconda dell'impiego dell'utensile elettrico si riduce il pericolo di lesioni.

- c) Evitare la messa in esercizio incustodita. Assicurarsi che l'utensile elettrico sia spento, prima di allacciarlo all'alimentazione elettrica e/o all'accumulatore, di sollevarlo o trasportarlo.** Se durante il trasporto dell'utensile elettrico si tiene il dito sull'interruttore oppure si allaccia l'apparecchio all'alimentazione elettrica in condizioni accese, possono verificarsi infortuni.
- d) Rimuovere gli strumenti di regolazione o i cacciaviti, prima di accendere l'utensile elettrico.** Un utensile o un cacciavite che si trova in un componente rotante dell'apparecchio, può provocare lesioni.
- e) Evitare una postura anormale. Garantire una posizione stabile e mantenere l'equilibrio in ogni momento.** In questo modo l'utensile elettrico può essere controllato meglio in situazioni impreviste.
- f) Indossare abbigliamento adeguato. Non indossare abiti larghi o gioielli. Tenere i capelli, l'abbigliamento e i guanti lontani dalle parti in movimento.** Capi di abbigliamento larghi, gioielli o capelli lunghi possono essere catturati dalle parti in movimento.
- g) Se è possibile montare apparecchi aspirapolvere o di raccolta della polvere, applicarli e utilizzarli in modo corretto.** Il ricorso all'aspirapolvere può ridurre i danni dovuti alla polvere.
- h) Non lasciarsi ingannare da un falso senso di sicurezza e rispettare regole di sicurezza per gli utensili elettrici, anche se dopo aver utilizzato più volte l'utensile elettrico si ha acquisito una certa confidenza.** Una movimentazione

accidentale può causare gravi lesioni nell'arco di una frazione di secondo.

4) **Uso e trattamento dell'utensile elettrico**

- a) **Non sovraccaricare l'apparecchio. Usare l'utensile elettrico destinato al tipo di lavoro da svolgere.** Con l'utensile elettrico adatto si lavora in modo migliore e più sicuro nel campo di potenza specificato.
- b) **Non usare utensili elettrici con l'interruttore difettoso.** Un utensile elettrico che non può essere acceso o spento è pericoloso e deve essere riparato.
- c) **Tirare la spina dalla presa e/o rimuovere una batteria rimovibile, prima di apportare modifiche all'apparecchio, sostituire pezzi di utensili a inserto o rimuovere l'utensile elettrico.** Questa misura previene l'avviamento involontario dell'utensile elettrico.
- d) **Conservare gli utensili elettrici non usati fuori dalla portata di bambini. Non lasciare usare l'apparecchio a persone che non hanno familiarizzato con lo stesso o che non hanno letto le istruzioni.** Utensili elettrici sono pericolosi se usati da persone inesperte.
- e) **Pulire l'utensile elettrico e l'utensile a inserto con accuratezza. Controllare se le parti in movimento funzionano perfettamente e non si inceppano, se sono presenti parti spezzate o danneggiate che possono compromettere il funzionamento dell'utensile elettrico. Fare riparare le parti danneggiate prima dell'impiego dell'apparecchio.**

Le cause di molti infortuni risiedono in una scarsa manutenzione degli utensili elettrici.

- f) **Tenere gli utensili da taglio appuntiti e puliti.** Utensili da taglio curati con bordi taglienti appuntiti si inceppano meno facilmente e sono più facili da maneggiare.
 - g) **Usare l'utensile elettrico, gli accessori e i ricambi ecc. conformemente alle istruzioni. A tale proposito tenere in considerazione le condizioni di lavoro e l'attività da svolgere.** L'uso di utensili elettrici per scopi diversi da quelli previsti può generare situazioni pericolose.
 - h) **Mantenere le impugnature e le relative superfici asciutte, pulite e prive di olio e grasso.** Le impugnature e le relative superfici scivolose non consentono un uso e un controllo sicuri dell'utensile elettrico in situazioni imprevedibili.
- #### 5) **Rattamento e uso accurato di apparecchi a batteria**
- a) **Ricaricare le batterie solo con caricabatteria consigliati dal produttore.** Un caricabatteria adatto per un determinato tipo di batterie è a rischio di incendio se viene usato con altri tipi di batteria.
 - b) **Usare solo batterie previste per gli elettrodomestici.** L'uso di altre batterie può causare lesioni e pericolo di incendio.
 - c) **Tenere la batteria non usata lontana da graffe, monete, chiodi, viti o altri oggetti di minuteria metallici che possono causare un cavallottamento dei contatti.** Un corto circuito tra i contatti

della batteria può causare ustioni o incendi.

- d) In caso di un'applicazione non corretta possono verificarsi fuoriuscite di liquidi dalla batteria. Evitare il contatto. In caso di contatto involontario, sciacquare con acqua. Se il liquido viene a contatto con gli occhi, consultare anche un medico.** Fuoriuscite di liquido della batteria può causare irritazioni della pelle o ustioni.
- e) Non usare batterie danneggiate o modificate.** Le batterie danneggiate o modificate possono comportarsi in modo imprevedibile e causare incendi, esplosione o pericolo di lesioni.
- f) Non esporre le batterie a fiamme o a temperature troppo elevate.** Le fiamme o temperature superiori a 130 °C possono essere causa di un'esplosione.
- g) Seguire tutte le indicazioni sulla ricarica e non caricare mai la batteria o l'utensile a batteria al di fuori dell'intervallo di temperatura indicato nelle istruzioni per l'uso.** Una ricarica errata o al di fuori dell'intervallo di temperatura ammesso può danneggiare irreparabilmente la batteria e aumentare il pericolo di incendio.
- 6) Assistenza tecnica**
- a) Fare riparare l'utensile elettrico da personale specializzato qualificato e solo con ricambi originali.** In questo modo si garantisce il mantenimento della sicurezza dell'utensile elettrico.
- b) Non effettuare mai la manutenzione di batterie danneggiate.** È opportuno far eseguire tutti gli interven-

ti di manutenzione delle batterie esclusivamente dal produttore o da centri di assistenza autorizzati.

Avvertenze di sicurezza per trapani

- 1) Avvertenze di sicurezza per tutti i lavori**
- a) Durante l'esecuzione di lavori in cui l'utensile elettrico può entrare a contatto con cavi elettrici nascosti, afferrare l'utensile elettrico o le viti dalle superfici isolate previste per l'impugnatura.** Per effetto del contatto con un cavo conduttore di tensione, i componenti metallici dell'apparecchio possono trovarsi sotto tensione e rilasciare una scossa elettrica.
- b) Non utilizzare alcun accessorio diverso da quelli consigliati da PARKSIDE.** Ciò può causare scossa elettrica o incendi.
- 2) Avvertenze di sicurezza per l'uso di punte lunghe**
- a) Non lavorare assolutamente con un numero di giri superiore al numero di giri massimo ammesso per la punta.** In caso di numeri di giri superiori la punta può cedere leggermente, se può ruotare liberamente senza contatto con il pezzo, e portare a lesioni.
- b) Iniziare la foratura sempre con un ridotto numero di giri e mentre la punta è in contatto con il pezzo.** In caso di numeri di giri superiori la punta può cedere leggermente, se può ruotare liberamente senza contatto con il pezzo, e portare a lesioni.

- c) **Non esercitare alcuna pressione eccessiva e solo in direzione longitudinale rispetto alla punta.** Le punte possono cedere e quindi rompersi o portare a una perdita del controllo e a lesioni.

3) RISCHI RESIDUI

Anche se questo utensile elettrico viene usato conformemente alle disposizioni, rimangono sempre rischi residui. I seguenti pericoli possono verificarsi in relazione alla tipologia costruttiva e al tipo di esecuzione di questo elettrodomestico:

- a) Lesioni da taglio
- b) Danni all'udito, qualora non venga indossata un'adeguata protezione dell'udito.
- c) Danni alla salute risultanti dalle oscillazioni mano-braccio, quando l'apparecchio viene usato per un periodo prolungato o non viene condotto o mantenuto conformemente alle disposizioni.



Avvertenza! Questo utensile elettrico genera un campo magnetico durante il funzionamento. In determinate condizioni questo campo può compromettere gli impianti medici attivi o passivi. Per ridurre il pericolo di lesioni gravi o letali, consigliamo alle persone con impianti medici di consultare il medico e il produttore dell'impianto medico prima di azionare la macchina.



Rispettare le avvertenze di sicurezza e le indicazioni per la ricarica e l'uso corretto indicato nelle istruzioni per l'uso delle batterie e del cari-

cabatterie della serie Parkside X 12 V Team. Una descrizione dettagliata sul processo di carica e altre informazioni sono riportate nelle istruzioni per l'uso accluse separatamente.

Comando



Rimuovere la batteria dal dispositivo, per evitare che entri involontariamente in funzione. Sussiste pericolo di lesioni!



Durante il lavoro verificare che la temperatura ambiente non sia superiore a 50 °C, né inferiore a -20 °C.

Estrazione/inserimento della batteria

1. Per estrarre la batteria (5) dall'apparecchio, premere il tasto di sblocco (6) della batteria ed estrarla.
2. Per inserire la batteria (5) nell'apparecchio, spingerla al suo interno agendo lungo la barra di guida. Si dovrà udire lo scatto in posizione.

Controllo dello stato di carica della batteria

L'indicatore dello stato di carica (9) segnala lo stato di carica della batteria (5).

Lo stato di carica della batteria viene visualizzato mediante accensione dell'apposita spia a LED, quando l'apparecchio è pronto. A tal fine tenere premuto l'interruttore di accesso (8).

rosso-giallo-verde =>

Abatteria completamente carica.

rosso-giallo => batteria carica per ca. la metà.

rosso => la batteria deve essere caricata.

Ricarica della batteria



Lasciare raffreddare una batteria surriscaldata prima di ricaricarla.



Caricare la batteria (5) quando è accesa ormai solo la spia a LED rossa dello stato di carica.

1. All'occorrenza rimuovere la batteria (5) dall'apparecchio.
2. Infilare la batteria (5) nel vano del caricabatterie (16).
3. Collegare il caricabatterie (16) a una presa elettrica.
4. Scollegare il caricabatterie (16) dalla presa.
5. Al termine del processo di ricarica staccare la batteria (5) dal caricabatterie (16).

Panoramica delle spie di controllo a LED sul caricabatterie (16):

LED verde acceso senza batteria inserita:

Il caricabatterie è pronto

LED verde acceso: La batteria è carica

LED rosso acceso: La batteria è in carica

LED rosso lampeggiante: Errore

Velocità

Spostare il selettore velocità (3) su **1** o **2**, a seconda del numero di giri desiderato (basso o alto).

1a velocità.....0-460 min⁻¹

2a velocità.....0-1750 min⁻¹





Modificare la velocità solo ad apparecchio fermo.



Impostare il senso di rotazione

Con il selettore senso di rotazione è possibile selezionare il senso di rotazione dell'apparecchio (orario o antiorario) e assicurare l'apparecchio contro un'accensione involontaria.

La freccia sul commutatore del senso di rotazione indica la direzione di lavorazione.



1. Attendere che l'apparecchio si arresti.
2. **Senso di rotazione orario:**  premere il selettore senso di rotazione (4) verso destra.
3. **Senso di rotazione antiorario:**  premere il selettore senso di rotazione (4) verso sinistra.
4. **Blocco accensione:** portare il selettore senso di rotazione (4) in posizione centrale.





Modificare il senso di rotazione solo ad apparecchio fermo.

Regolazione coppia

Ruotando l'anello di regolazione coppia (2) è possibile impostare la coppia massima. Sono disponibili 20+1 livelli.

1. Selezionare la coppia desiderata ruotando l'anello di regolazione (2):
Livello 1 -> coppia più bassa,
Livello  -> coppia più elevata.
Avvitamento: Livello 1 - 20
Foratura: Livello 
2. Iniziare con una coppia ridotta e aumentarla in base alle necessità.

 Regolare l'anello di regolazione coppia solo ad apparecchio fermo.

 Il raggiungimento della soglia di coppia impostata è accompagnato da un chiaro suono stridulo. Questo rumore è causato dalla coppia.

B Sostituzione punta

Grazie al bloccaggio automatico del mandrino è possibile sostituire l'utensile anche a motore spento.

1. Ruotare il mandrino a chiusura rapida (1) in direzione **RELEASE** finché l'apertura del mandrino (11) è abbastanza grande da poter alloggiare l'utensile.
2. Infilare la punta nel mandrino a serraggio rapido (1) per quanto possibile.
3. Ruotare il mandrino a chiusura rapida in direzione **GRIP** per bloccare l'utensile.
4. Per rimuovere la punta, ruotare il mandrino a serraggio rapido (1) ed estrarre la punta.

Accensione/spengimento

L'interruttore di accensione/spengimento (8) consente di regolare il numero di giri in maniera continua. Premendo l'interruttore di accensione/spengimento aumenta il numero di giri.

1. Per l'accensione dell'apparecchio, premere l'interruttore di accensione/spengimento (8). La luce di lavoro a LED (10) si accende durante l'esercizio.
2. Per spegnere, rilasciare l'interruttore di accensione/spengimento (8). La luce di lavoro (10) continua a illuminare per circa 10 secondi dal rilascio dell'interruttore ON/OFF (8).

Portando il selettore senso di rotazione (4) in posizione centrale viene attivata la sicura dell'apparecchio e non è possibile accenderlo.

Pulizia e manutenzione

 Lasciare eseguire i lavori di riparazione e di manutenzione non descritti nelle presenti istruzioni d'uso dal nostro centro di assistenza tecnica. Usare solo ricambi originali. Pericolo di lesioni!

 Spegnerare l'apparecchio ed estrarre la batteria dall'apparecchio prima di eseguire lavori all'apparecchio.

Eeguire i seguenti lavori di pulizia e manutenzione. In questo modo si garantisce un uso duraturo e affidabile.

Pulizia



L'apparecchio non deve essere spruzzato con acqua né immerso nell'acqua. Pericolo di scosse elettriche!

- Tenere le feritoie di ventilazione, l'alloggiamento del motore e le impugnature dell'apparecchio pulite. A tale scopo usare un panno umido o una spazzola. Non usare detersivi o solventi. Possono causare danni irreparabili all'apparecchio.

Manutenzione

L'apparecchio non richiede interventi di manutenzione.

Conservazione

- Conservare l'apparecchio in un luogo asciutto e privo di polvere, lontano dalla portata dei bambini
- La temperatura di conservazione per la batteria è compresa tra 0 °C e 45 °C. Evitare durante il processo di ricarica freddo o caldo estremo, affinché la batteria non perda la potenza.

Smaltimento/Rispetto dell'ambiente

Rimuovere la batteria dall'apparecchio e smaltire l'apparecchio, la batteria, gli accessori e l'imballaggio in modo da garantirne il corretto riciclaggio nel rispetto dell'ambiente.



Gli apparecchi elettrici non vanno smaltiti con i rifiuti domestici.



Non smaltire la batteria con i rifiuti domestici, nel fuoco (pericolo di esplosione) o in acqua. In caso di fuoriuscita di fumi o liquidi tossici, le batterie danneggiate possono essere nocive per l'ambiente e per la salute delle persone.

Direttiva 2012/19/UE sui rifiuti di apparecchiature elettriche ed elettroniche: i dispositivi elettrici usati devono essere raccolti separatamente e riciclati secondo procedure ecologicamente corrette.

A seconda del recepimento nel diritto nazionale, le possibilità sono le seguenti:

- **restituzione a un punto vendita:** i distributori di generi alimentari con una superficie di vendita complessiva di almeno 800 metri quadrati, che offrono più volte nell'anno di calendario o permanentemente apparecchi elettrici

o elettronici e li mettono in commercio, sono tenuti a ritirare a titolo gratuito apparecchi elettrici o elettronici usati. I distributori, al momento della consegna di un nuovo apparecchio elettrico o elettronico a un utente finale, devono ritirare a titolo gratuito nel luogo della consegna o nelle immediate vicinanze un suo apparecchio vecchio dello stesso tipo, che svolge essenzialmente le stesse funzioni di quello nuovo. Inoltre, devono ritirare nel negozio di vendita al dettaglio o nelle immediate vicinanze, a titolo gratuito e su richiesta dell'utente finale, fino a tre apparecchi vecchi per tipo che non superino i 25 centimetri in dimensioni esterne, anche senza l'acquisto di un apparecchio elettrico o elettronico.

- **conferimento a un centro di raccolta ufficiale:** conferire l'apparecchio a un centro di riciclaggio. I componenti in plastica e metallo usati possono essere raccolti in modo differenziato e consegnati a un apposito centro di riciclaggio. Contattare a tale proposito il nostro centro di assistenza.
- **restituzione al produttore/commerciante:** ci occupiamo gratuitamente dello smaltimento dei vostri apparecchi difettosi. Contattare a tale proposito il nostro centro di assistenza.

Tali disposizioni non contemplano gli accessori e i dispositivi ausiliari privi di componenti elettrici, a corredo dell'apparecchio da smaltire.

Smaltire le batterie conformemente alle disposizioni locali. Le batterie difettose o esauste devono essere riciclate secondo la direttiva 2006/66/CE. Conferire le batterie ad un centro di raccolta di batterie usate, dove verranno sottoposte a un corretto riciclaggio nel rispetto dell'ambiente. Per

informazioni in merito rivolgersi al servizio di raccolta locale o al nostro centro di assistenza.

Smaltire le batterie quando sono scariche.

Si consiglia di coprire i poli con nastro adesivo come protezione contro il cortocircuito. Non aprire la batteria.

Pezzi di ricambio/ Accessori

È possibile ordinare pezzi di ricambio e accessori all'indirizzo www.grizzlytools.shop

In caso di problemi con la procedura d'ordine, utilizzare il modulo di contatto. Per ulteriori domande rivolgersi al „Service-Center“ (vedere pagina 141).

1 Mandrino a serraggio rapido 91105891

Garanzia

Gentile cliente, il prodotto ha una garanzia di 5 anni dalla data di acquisto. In caso di difetti di questo prodotto può avanzare diritti legali nei confronti del venditore del prodotto. Tali diritti legali non vengono limitati dalla nostra garanzia qui di seguito rappresentata.

Condizioni di garanzia

Il termine di garanzia inizia con la data di acquisto. La preghiamo di conservare in un luogo sicuro lo scontrino fiscale originale. Questo documento viene richiesto come prova d'acquisto.

Qualora subentrasse un difetto di materiale o di fabbricazione entro tre anni a partire dalla data di acquisto di questo prodotto, il prodotto verrà riparato o sostituito – a nostra discrezione - gratuitamente da noi. Questa garanzia presuppone che l'apparecchio difettoso venga presentato entro cinque anni unitamente allo scontrino d'acquisto (scontrino) con una breve descrizione del difetto e di quando si è riscontrato. Se il difetto è coperto dalla nostra garanzia, riceverà il prodotto riparato oppure un prodotto nuovo. Con la riparazione o la sostituzione del prodotto non inizia un nuovo periodo di garanzia.

Tempo di garanzia e diritti legali per vizi della cosa

Il periodo di garanzia non viene prolungato. Questo vale anche per parti sostituite e riparate. Difetti e vizi presenti già al momento dell'acquisto devono essere segnalati immediatamente dopo la rimozione dall'imballaggio. Riparazioni che accorrono dopo il periodo di garanzia sono a pagamento.

Volume di garanzia

L'apparecchio è stato prodotto accuratamente secondo severe direttive di qualità e controllato con coscienza prima della consegna.

La prestazione di garanzia vale per difetti di materiale o di fabbricazione. Questa garanzia non si estende ai componenti del prodotto che sono soggetti a normale usura e che quindi possono essere visti come parti di usura (p. es. Punte da trapano) oppure per danneggiamenti delle parti fragili (p. es. interruttori).

Questa garanzia decade se il prodotto è stato danneggiato, non usato correttamente o non mantenuto. Per un uso corretto del prodotto devono essere osservate tutte le indicazioni riportate nelle istruzioni per l'uso. Destinazioni d'uso e azioni sconsigliate nelle istruzioni d'uso o dalle quali si viene avvertiti, sono tassativamente da evitare.

Il prodotto è destinato solo per i privati e non per uso commerciale. In caso di uso improprio, esercizio della forza e interventi non effettuati dalla nostra filiale di assistenza tecnica autorizzata, decade la garanzia.

Svolgimento in caso di garanzia

Per garantire una rapida elaborazione della Sua pratica, La preghiamo di seguire le seguenti indicazioni:

- per tutte le richieste tenere a portata di mano lo scontrino fiscale e il codice articolo (IAN 392982_2201) come prova d'acquisto.
- I codici articolo sono riportati sulla targhetta del tipo.
- Nel caso in cui si dovessero verificare difetti funzionali o altri vizi, La preghiamo di contattare **telefonticamente** o per

e-mail. Riceverà ulteriori informazioni sullo svolgimento del Suo reclamo.

- Un prodotto rilevato come difettoso può essere inviato con porto franco all'indirizzo di assistenza comunicato, previa consultazione del nostro servizio di assistenza tecnica, allegando la prova d'acquisto (scontrini fiscali) e l'indicazione, in che cosa consiste il difetto e quando si è verificato. Per evitare problemi di accettazione e costi aggiuntivi, usare tassativamente solo l'indirizzo che Le è stato comunicato. Assicurarsi che la spedizione non avvenga in porto assegnato, con merce ingombrante, corriere espresso o altro carico speciale. Spedire l'apparecchio inclusi tutti gli accessori forniti insieme al momento dell'acquisto e garantire un imballaggio di trasporto sufficientemente sicuro.

Servizio di riparazione

Riparazioni **non soggette alla garanzia** possono essere effettuate dietro fattura dalla nostra filiale di assistenza tecnica previo preventivo gratuito da parte della stessa. Possiamo lavorare solo apparecchi che vengono spediti sufficientemente imballati e affrancati.

Attenzione: Spedire l'apparecchio alla nostra filiale in condizioni pulite e con l'indicazione del difetto.

Apparecchi spediti in porto assegnato - con merce ingombrante, corriere espresso o altro carico speciale - non vengono accettati. Lo smaltimento degli apparecchi difettosi spediti viene effettuato da noi gratuitamente.

Service-Center



Assistenza Italia

Tel.: 800781188

E-Mail: grizzly@lidl.it

IAN 392982_2201



Assistenza Malta

Tel.: 80062230

E-Mail: grizzly@lidl.com.mt

IAN 392982_2201

Importatore

Non dimenticare che il seguente indirizzo non è un indirizzo di assistenza tecnica. Contattare prima di tutto il centro di assistenza tecnica sopra nominato.

Grizzly Tools GmbH & Co. KG

Stockstädter Straße 20

63762 Großostheim

GERMANIA

www.grizzlytools.de

Sadržaj

Bevezető	142
Rendeltetés	142
Általános leírás	143
Szállítási terjedelem	143
Áttekintés	143
Működésleírás	143
Műszaki adatok	143
Töltési idő.....	144
Biztonsági tudnivalók	144
Szimbólumok és ábrák.....	144
Általános biztonsági tudnivalók elektromos szerszámgépekhez.....	145
Biztonsági utasítások fűrógépekhez	148
Kezelés	149
Az akkumulátor behelyezése/ kivétele	149
Az akkumulátor töltésszintjének ellenőrzése.....	150
Az akkumulátor feltöltése	150
Sebességfokozat választás	150
Forgásirány beállítása	150
Forgatónyomaték beállítása.....	151
Szerszámcsere.....	151
Be- és kikapcsolás	151
Tisztítás és karbantartás	151
Tisztítás.....	151
Karbantartás	152
Tárolás	152
Ártalmatlanítás/ Környezetvédelem	152
Pótalkatrészek / Tartozékok	153
HU JÓTÁLLÁSI TÁJÉKOZTATÓ	155
Az eredeti CE megfelelőségi nyilatkozat fordítása	181
Robbantott ábra	184

Bevezető

Gratulálunk az Ön által megvásárolt új berendezéshez. Ezzel egy kiváló minőségű termék mellett döntött. A jelen készülék minőségét a gyártás alatt ellenőrizték és alávetették egy végső ellenőrzésnek. Ezzel a készülék működőképessége biztosított.



A használati útmutató a termék részét képezi. Fontos utasításokat tartalmaz a biztonságra, a használatra és a hulladékeltávolításra vonatkozóan. A termék használata előtt ismerkedjen meg az összes kezelési és biztonsági útmutatással. A terméket csak a leírtaknak megfelelően és a megadott használati területen lehet alkalmazni. Őrizze meg jól az útmutatót és a termék harmadik személynek való továbbadása esetén mellékelje az összes dokumentumot.

Rendeltetés

A készülék csavarok be-, illetve kicsavarására, valamint fa, fém vagy műanyag fúrására készült. Jelen útmutatóban nem nyomattékkal megengedett alkalmazásoktól eltérő minden egyéb használat a gép károsodását okozhatja, és komoly veszélyt jelenthet a kezelő számára.

A kezelő vagy a használó felelős a személyekkel vagy azok tulajdonával történt balesetekért vagy károkért. A gyártó nem felel a rendeltetésellenes használatból vagy a hibás kezelésből adódó károkért. Ez a berendezés nem alkalmas ipari használatra. Ipari alkalmazás esetén megszűnik a garancia.

A készülék a Parkside X 12 V TEAM sorozat része és a Parkside X 12 V TEAM sorozat akkumulátoraival üzemeltethető.

Az akkumulátorokat csak a Parkside X 12 V TEAM sorozat töltőivel szabad tölteni.

Általános leírás

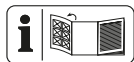

A fontosabb komponensek ábrája a kihajtható oldalon található.

Szállítási terjedelem

Csomagolja ki a készüléket és ellenőrizze teljességét:

- Akkus fúró-csavarozó
- 7 fafúró (3/4/5/6/7/8/10 mm)
- 25 darabos bitkészlet
- tárolótáska
- Akkumulátor
- Töltő
- Használati utasítás

Áttekintés

- 1 Gyorstokmány
- 2 Forgatónyomaték beállító gyűrű
- 3 Sebességfokozat kapcsoló
- 4 Forgásirány kapcsoló
- 5 Akkumulátor
- 6 Akkumulátor kireteszelő gomb
- 7 Berendezés markolatait
- 8 Be-/kikapcsoló gomb
- 9 Akkumulátor töltésszintkijelző
- 10 Munkafolyamatot jelző LED lámpa
- 11 Tokmány nyílása
- 12 bittartó
- 13 bitek
- 14 fafúró
- 15 tárolótáska
- 16 Töltő

Működésleírás

Az akkumulátoros kétebeesésű fúró-csavarozó készülék 20+1 fokozatú nyomaték-szabályozással, jobbra/balra forgási irány lehetőséggel, a munkafolyamatot jelző LED lámpával rendelkezik. A kezelőelemek funkciója az alábbi leírásban található.

Műszaki adatok

Akkus fúró-csavarozó PBSPA 12 B2

Motorfeszültség U	12 V==
Üresjárat fordulatszám n_0	
1. sebesség	0-460 min ⁻¹
2. sebesség	0-1750 min ⁻¹
Maximális forgatónyomaték	35 Nm
Tokmánykapacitás Ø	0,8 -10 mm
Súly	kb. 0,945 kg
Súly (csak tartozékok)	kb. 1,3 kg
Furatátmérő fához	max. 19 mm
Hangnyomásszint	
(L_{pA})	76,8 dB(A); K_{pA} = 5 dB
Hangteljesítményszint	
(L_{WA})	87,8 dB(A); K_{WA} = 5 dB
Vibráció (a_h)	
Csavarok	< 2,5 m/s ²
	K = 1,5 m/s ²
Hőmérséklet	max. 50 °C
Töltés	4 - 40 °C
Üzemeltetés	-20 - 50 °C
Tárolás	0 - 45 °C
Akkumulátor	Li-Ion

A megadott rezgés-összérték és a megadott zajkibocsátási érték szabványosított mérési eljárással lett meghatározva és felhasználható az elektromos kéziszerszám egy másik készülékkel történő összehasonlítására.

A megadott rezgés-összérték és a megadott zajkibocsátási érték a terhelés előzetes megbecsüléséhez is felhasználható.



Figyelmeztetés:

A rezgés- és zajkibocsátási értékek az elektromos kéziszerszám tényleges használata során eltérhetnek a megadott értékektől az elektromos kéziszerszám használatától és különösen attól függően, hogy milyen munkadarab kerül megmunkálásra. A kezelő védelme érdekében biztonsági intézkedéseket kell hozni, amelyek a tényleges felhasználási körülmények során történő rezgésterhelés becslésén alapulnak (ugyanakkor a működési ciklus minden részét, például azokat az időszakokat is figyelembe kell venni, amikor az elektromos kéziszerszám ki van kapcsolva, és amikor bár be van kapcsolva, de terhelés nélkül fut).

Töltési idő

A készülék a Parkside X 12 V TEAM sorozat része és a Parkside X 12 V TEAM sorozat akkumulátoraival üzemeltethető. A Parkside X 12 V TEAM sorozat akkumulátorait csak a Parkside X 12 V TEAM sorozat töltőivel szabad tölteni.

Javasoljuk, hogy ezt a készüléket kizárólag az alábbi akkumulátorokkal üzemeltesse: PAKP 12 A3; PAKP 12 B3; PAKP 12 D1. Javasoljuk, hogy ezeket az akkumulátorokat az alábbi töltőkkel töltsse: PLGK 12 A2; PLGK 12 A3; PLGK 12 B2, PDSLIG 12 A1, PDSLIG 12 A2.

Figyelem! A kompatibilis akkumulátorok aktuális listája az alábbi oldalon található: www.lidl.de/akku

Töltési idő (perc)	PAKP 12 A1 PAKP 12 A3	PAKP 12 A2	PAKP 12 B1 PAKP 12 B2 PAKP 12 B3	PAKP 12 D1
PLGK 12 A1	60	60	120	150
PLGK 12 A2	60	60	120	150
PLGK 12 A3	60	60	120	150
PLGK 12 B2	30	45	60	80
PDSLIG 12 A1 PDSLIG 12 A2	60	45	60	80

Biztonsági tudnivalók

A készülék használata során figyelembe kell venni a biztonsági tudnivalókat.

Szimbólumok és ábrák

A készüléken található képek:



Figyelmesen olvassa végig a kezelési utasítást.



Akkumulátor töltésszintkijelző



Fúrás



Az elektromos készülékek nem tartoznak a háztartási hulladékok közé

Szimbólumok a tartozékon:



Viseljen védőszemüveget



Viseljen hallásvédőt



Viseljen arcvédő maszkot

Szimbólumok az utasításban:



Veszélyjelek a személyi sérülés vagy anyagi kár elhárítására vonatkozó utasításokkal



Figyelmeztető jelzés áramütés okozta személyi sérülések megelőzésére vonatkozó információval



Utasító jelzések az anyagi kár elhárítására vonatkozó utasításokkal



Tájékoztató jelzések, amelyek a szerszámgép optimális kezeléséről informálnak

Általános biztonsági tudnivalók elektromos szerszámgépekhez



FIGYELMEZTETÉS! Olvassa el az elektromos kéziszerszámhoz tartozó összes biztonsági utasítást, tudnivalót, illusztrációt és műszaki adatot. A biztonsági tudnivalók és utasítások betartásának elmulasztása áramütést, tüzet és/vagy súlyos sérüléseket okozhat.

A jövőbeni használat érdekében őrizzen meg minden biztonsági tudnivalót és útmutatót.

A biztonsági tudnivalókban alkalmazott „elektromos szerszámgép” fogalom hálózatról működtetett elektromos szerszám-

gépekre (hálózati kábellel) és akkuval működtetett elektromos szerszámgépekre (hálózati kábel nélkül) vonatkozik.

1) Munkahelyi biztonság

- Munkaterületét mindig tartsa tisztán és jól megvilágítva.** A rendtelenség vagy a megvilágítatlan munkaterületek balesetekhez vezethetnek.
- Ne dolgozzon az elektromos szerszámgéppel robbanásveszélyes környezetben, ahol éghető folyadékok, gázok vagy porok találhatóak.** Az elektromos szerszámgépek szikrákat hoznak létre, melyek meggyújthatják a port vagy a gőzöket.
- Az elektromos szerszámgép használata közben tartsa távol a gyermekeket és az egyéb személyeket.** Ha elvonják a figyelmét, elveszítheti a szerszámgép feletti uralmat.

2) Elektromos biztonság

- Az elektromos szerszámgép csatlakozó dugójának passzolnia kell a dugaszoló aljzatba. A dugót semmilyen módon sem szabad módosítani. Ne használjon adapterdugókat védőföldelt elektromos szerszámgépekkel együtt.** A módosítás nélküli dugók és a megfelelő dugaszoló aljzatok csökkentik az áramütés kockázatát.
- Kerülje teste érintkezését a földelt felületekkel, mint pl. csövekkel, fűtőtestekkel, tűzhelyekkel és hűtőszekrényekkel.** Megnő az áramütés veszélyének kockázata, ha az Ön teste földelve van.
- Az elektromos szerszámgépeket esőtől és nedvességtől távol kell**

tartani. Nő az áramütés kockázata, ha víz hatol be az elektromos szerszámgépbe.

- d) Ne használja a kábelt rendeltetésétől eltérő célokra, az elektromos szerszámgép hordozásához, felakasztásához vagy a dugó dugaszoló aljzatból történő kihúzásához. Tartsa távol a kábelt hőtől, olajtól, éles peremektől vagy mozgásban lévő készülékelemektől.** A sérült vagy összegabalyodott kábelek növelik az áramütés kockázatát.
- e) Ha egy elektromos szerszámgéppel a szabadban akar dolgozni, csak olyan hosszabbító kábelt használjon, amely külső terekben is alkalmazható.** A kültéri használatra alkalmas hosszabbító kábel alkalmazása csökkenti az áramütés kockázatát.
- f) Ha az elektromos kéziszerszám nedves helyen történő használata elkerülhetetlen, használjon áram-védőkapcsolót.** Az áram-védőkapcsoló használata csökkenti az áramütés kockázatát.

3) Személyek biztonsága

- a) Legyen figyelmes, ügyeljen arra, hogy mit csinál és végezze a munkát racionálisan az elektromos szerszámgéppel. Soha ne használjon elektromos szerszámgépet, ha fáradt, illetve kábítószerek, alkohol vagy gyógyszerek hatása alatt áll.** Egy elektromos szerszámgép használata közben egyetlen figyelmetlen pillanatot is komoly sérülésekhez vezethet.
- b) Hordjon személyi védőfelszerelést és mindig egy védőszem-**

üveget. A személyi védőfelszerelés, mint a pormaszk, a csúszásálló biztonsági cipők, a védősisak vagy a hallásvédő viselése, az elektromos szerszámgép mindenkor fajtája és alkalmazása függvényében, csökkenti a sérülések kockázatát.

- c) Kerülje a véletlen üzembe helyezést. Győződjön meg arról, hogy az elektromos szerszámgép ki van kapcsolva, mielőtt áramellátásra és/vagy akkura csatlakoztatja, felemeli vagy hordozza.** Balesetekhez vezethet, ha az elektromos szerszámgép hordozása közben a kapcsolón tartja az ujját, vagy a készüléket bekapcsolva csatlakoztatja az áramellátásra.
- d) Az elektromos szerszámgép bekapcsolása előtt távolítsa el a beállító szerszámokat vagy a csavarkulcsot.** A forgó készülékrészekben lévő szerszám vagy kulcs sérülésekhez vezethet.
- e) Kerülje az abnormális testtartást. Gondoskodjon a stabil álló helyzetről és mindenkor tartsa meg egyensúlyát.** Így váratlan helyzetekben jobban tudja kontrollálni az elektromos szerszámgépet.
- f) Viseljen megfelelő ruházatot. Ne viseljen bő ruházatot vagy ékszereket. Haját, ruházatát és kesztyűit tartsa távol a mozgásban lévő alkotóelemektől.** A mozgásban lévő alkotóelemek elkapathatják a laza ruházatot, az ékszereket vagy a hosszú haját.
- g) Amennyiben a készülékhez porelszívó és porgyűjtő berendezés is szerelhető, akkor azokat fel kell helyezni és megfelelően használni kell.** Porelszívó alkalmazása csökkentheti a por miatti veszé-

lyeztetéseket.

- h) Ne gondolja, hogy biztonságban van és ne hagyja figyelmen kívül az elektromos kéziszerszámokra vonatkozó biztonsági előírásokat akkor sem, ha többszöri használat után jól ismeri az elektromos kéziszerszám használatát.** A figyelmetlenség már a másodperc törtrésze alatt is súlyos sérülésekhez vezethet.
- 4) Az elektromos szerszám gép alkalmazása kezelése**
- a) Ne terhelje túl a készüléket. Munkájához használja az annak megfelelő elektromos szerszám gépet.** A megfelelő elektromos szerszám géppel jobban és biztonságosabban dolgozhat a megadott teljesítménytartományban.
- b) Ne használjon olyan elektromos szerszám gépet, melynek meghibásodott a kapcsolója.** A nem be- vagy kikapcsolható elektromos szerszám gép veszélyes és meg kell javíttatni.
- c) Húzza ki a hálózati csatlakozódugót a csatlakozóaljzatból és/vagy távolítsa el a levehető akkumulátort, mielőtt beállításokat végez a készüléken, betétszerszámokat cserél vagy az elektromos kéziszerszámot elteszi.** Ez az óvintézkedés megakadályozza az elektromos szerszám gép véletlen beindulását.
- d) A használaton kívül lévő elektromos szerszám gépek tárolása gyermekek által el nem érhető helyen történjen. Ne engedje, hogy olyan személyek használják a készüléket, akik azt nem ismerik és jelen utasításokat nem olvasták el.** Az elektromos szerszám gépek veszélyesek, ha azokat tapasztalatlan személyek használják.
- e) Gondosan ápolja az elektromos kéziszerszámot és a betétszerszámokat. Ellenőrizze, hogy a mozgatható alkotóelemek kifogástalanul működjenek, és ne szoruljanak, illetve hogy ne legyenek eltörve vagy olyan mértékben megsérülve alkotóelemek, hogy az csorbítsa az elektromos szerszám gép működését.** A készülék használata előtt a sérült alkotóelemeket javíttassa meg. Számos baleset okát a rosszul karbantartott elektromos szerszám gépek képezik.
- f) A vágószerszámokat tartsa élesen és tisztán.** A gondosan ápolt, éles vágóélekkel rendelkező vágószerszámok kevésbé szorulnak be és könnyebben vezethetők.
- g) Az elektromos szerszám gépet, a tartozékokat, a behelyezhető szerszámokat stb. alkalmazza jelen utasításoknak megfelelően. Eközben vegye figyelembe a munkafeltételeket és a kivittelezendő tevékenységet.** Az elektromos szerszám gépek rendeltetés szerinti alkalmazásoktól eltérő célra történő használata veszélyes szituációkat teremthet.
- h) A markolatokat és fogófelületeket tartsa szárazon, tisztán és olaj- illetve zsírinteszen.** A csúszós markolatok és fogófelületek nem teszik lehetővé az elektromos kéziszerszám biztonságos használatát és irányítását váratlan helyzetekben.

5) Akkus készülékek gondos kezelése és használata

- a) **Az akkukat csak a gyártó által javasolt akkutöltőkben töltsse fel.** Meghatározott fajtájú akkukhoz készült akkutöltő eltérő fajtájú akkukkal történő használata esetén tűzveszély áll fenn.
- b) **Az elektromos szerszámgépekben mindig csak az azokkal történő használat céljára rendeltetett akkukat használja.** Az eltérő akkuk használata sérüléseket okozhat és tűzveszélyt rejt magában.
- c) **A használaton kívüli akkut tartsa távol gemkapcsoktól, érméktől, kulcsoktól, szögektől, csavaroktól és egyéb olyan apró fémtárgyaktól, melyek az érintkezők áthidalását okozhatják.** Az akku érintkezői között fellépő rövidzárlat égési sérüléseket okozhat és tűzveszélyes.
- d) **Hibás alkalmazás esetén folyadék juthat ki az akkuból. Kerülje az azzal való érintkezést. Véletlen érintkezés esetén vízzel alaposan le kell öblíteni.** Ha a folyadék szembe kerül, kérje orvos segítségét is. A kifolyt akkufolyadék irritálhatja a bőrt vagy égési sérüléseket okozhat.
- e) **Ne használjon sérült vagy átalakított akkumulátort.** A sérült vagy átalakított akkumulátorok előre nem látható módon viselkedhetnek, és tüzet, robbanást vagy személyi sérülést okozhatnak.
- f) **Ne tegyen ki akkumulátort tűznek vagy magas hőmérsékletnek.** Tűz vagy 130 °C feletti hőmérséklet robbanást okozhat.

- g) **Kövesse a töltésre vonatkozó utasításokat és soha ne töltsse az akkumulátort vagy az akkumulátoros szerszámot a használati útmutatóban megadott hőmérsékleti tartományon kívül.** A helytelen vagy a megengedett hőmérsékleti tartományon kívüli töltés tönkre teheti az akkumulátort és növeli a tűzveszélyt.

6) Vevőszolgálat

- a) **Elektromos szerszámgépe javíttatásához csak szakképzett szakszemélyzetet és csak eredeti pótalkatrészeket vegyen igénybe.** Ezzel biztosított, hogy az elektromos szerszámgép biztonságos marad.
- b) **Soha ne végezzen karbantartást sérült akkumulátorokon.** Az akkumulátorok valamennyi karbantartását csak a gyártó vagy hivatalos vevőszolgálatok végezhetik.

Biztonsági utasítások fűrógépekhez

1) Mindenféle munkavégzésre vonatkozó biztonsági utasítások

- a) **Az elektromos kéziszerszámot csak a szigetelt markoló felületénél fogja meg, ha olyan munkát végez, amely során a betétszerszám vagy a csavarok rejtett áramvezetékekhez érhetnek.** A feszültség alatt álló kábellel való érintkezés a készülék fém részeit is feszültség alá helyezheti és áramütést okozhat.
- b) **Ne használjon olyan tartozékot, amelyeket a PARKSIDE nem ajánl.** Ez áramütést vagy tüzet okozhat.

2) Biztonsági utasítások hosszú fúrószerszámok használata esetén

a) Semmiképpen ne dolgozzon a fúrószerszám legnagyobb megengedett fordulatszámánál magasabb fordulatszámmal.

Nagyobb fordulatszám esetén a fúrószerszám könnyen elgörbülhet, ha nem ér a munkadarabhoz és szabadon tud forogni, valamint sérüléseket okozhat.

b) Kezdje a fúrást mindig alacsony fordulatszámon és ha a fúró a munkadarabhoz ér.

Nagyobb fordulatszám esetén a fúrószerszám könnyen elgörbülhet, ha nem ér a munkadarabhoz és szabadon tud forogni, valamint sérüléseket okozhat.

c) Ne gyakoroljon túl nagy nyomást a fúrószerszámra és csak hosszanti irányban gyakoroljon rá nyomást.

A fúrószerszámok elgörbülhetnek és ezáltal eltörhetnek vagy Ön elveszítheti uralmát a kéziszerszám fölött és ez sérülést okozhat.

3) MARADÉK RIZIKÓ

Akkor is, ha Ön az elektromos szerszámát az előírásoknak megfelelően használja, mindig fennáll egy bizonyos maradék rizikó. A következő veszélyek léphetnek fel az elektromos szerszám felépítésével és kivitelezésével kapcsolatban:

- vágási sérülések
- halláskárosodás, amennyiben nem viselne megfelelő fülvédőt.
- egészségkárosodás, amely a kéz és a kar rezgéséből következik, amennyiben a berendezést hosszabb időn keresztül használná vagy azt nem az előírásoknak megfelelően vezetné vagy karbantartaná.



Figyelem! A jelen elektromos szerszám üzem közben elektromágneses mezőt gerjeszt. Ez a mező bizonyos körülmények között aktív vagy passzív módon orvosi implantátumokat befolyásolhat. Annak érdekében, hogy a komoly vagy halálos sérülések veszélyét csökkentsék, az orvosi implantátumokat viselő személyeknek ajánljuk, konzultáljanak orvosukkal és az orvosi implantátum gyártójával, mielőtt használnák a gépet.



Vegye figyelembe a Parkside X 12 V Team akkumulátor és töltő használati útmutatójában lévő töltésre és helyes használatra vonatkozó biztonsági utasításokat és tudnivalókat. A töltés részletes leírása és további információk ebben a külön használati útmutatóban találhatóak.

Kezelés



Vegye ki az akkumulátort a készülékből a véletlen indítás megelőzése érdekében. Sérülésveszély áll fenn!



Ügyeljen arra, hogy a környezeti hőmérséklet a munkavégzés során ne haladja meg az 50 °C-ot és ne legyen kevesebb, mint -20 °C.

Az akkumulátor behelyezése/kivétele

- Az akkumulátor (5) berendezésből való kivételéhez nyomja meg a kireteszelő gombot (6) az akkumulátoron és húzza ki az akkumulátort.

- Az akkumulátor (5) behelyezéséhez tolja be az akkumulátort a vezetősínen a berendezésbe. Az hallhatóan bekattan.

Az akkumulátor töltésszintjének ellenőrzése

A töltésszintkijelző (9) jelzi az akkumulátor (5) feltöltésének állapotát.

- Az akkumulátor feltöltésének állapotát a megfelelő LED-lámpa felvilánásával jelzik ki ha a készülék működik. Ehhez tartsa lenyomva a bekapcsoló gombot (8).

piros-sárga-zöld =>

Az akkumulátor teljesen fel van töltve

piros-sárga =>

Az akkumulátor kb. félig van feltöltve

piros => Az akkumulátort tölteni kell

Az akkumulátor feltöltése

i A felmelegedett akkut töltés előtt hagyja lehűlni.

i Töltse fel az akkumulátort (5), ha az akkumulátor töltésszintjelzőjének már csak a piros LED-je világít.

- Adott esetben vegye ki az akkumulátort (5) a berendezésből.
- Tolja be az akkumulátort (5) a töltő (16) töltőüregébe.
- Csatlakoztassa a töltőt (16) egy csatlakozó aljzatra.
- A sikeres töltési folyamat után vegye le a töltőt (16) a hálózatról.
- Húzza ki az akkumulátort a töltőből (16).

A töltőn (16) lévő LED-kijelzések áttekintése:

Zöld LED világít behelyezett akkumulátor nélkül: A töltő használatra kész

Zöld LED világít:

Az akkumulátor fel van töltve

Piros LED világít:

Az akkumulátor töltése folyamatban van

Piros LED villog: Hiba

Sebességfokozat választás

Tolja a sebességfokozat kapcsolót (3) **1** vagy **2** fokozatra, alacsony, illetve magas fordulatszám beállításához.

1. sebesség..... 0-460 min⁻¹
2. sebesség..... 0-1750 min⁻¹



A sebességfokozat választás kizárólag üzemen kívüli készüléken végezhető.



Forgásirány beállítása

A forgásirány-kapcsolóval a készülék forgásirányát módosíthatja (jobb- és balmenet) és a készüléket biztosíthatja az akaratlan bekapcsolással szemben. A forgásirány-kapcsolón lévő nyíl a munka irányát jelzi.



- Várja meg, amíg a készülék teljesen leáll.
- Jobbmenet:** Forgásiránykapcsoló (4) balra nyomása.
- Balmenet:** Forgásiránykapcsoló (4) jobbra nyomása.
- Kapcsolózár: Forgásiránykapcsoló középállásba állítása.



A forgásirány váltás kizárólag üzemen kívüli készüléken végezhető.

Forgatónyomaték beállítása

A nyomaték beállító gyűrű (2) forgatásával előre be lehet állítani a maximális forgatónyomatékot. A készülékre 20+1 forgatónyomatékot terveztek.

1. A beállítógyűrű (2) elforgatásával válassza ki a kívánt forgatónyomatékot:
1. fokozat -> legalacsonyabb forgatónyomaték,
 fokozat -> legmagasabb forgatónyomaték.
Csavarozás: 1 - 20. fokozat
Fúrás:  fokozat.
2. A munkát mindig alacsonyabb forgatónyomatékkal kezdje, és szükség szerint növelje meg.



A forgatónyomaték beállítás ki-zárólag üzemen kívüli készüléken végezhető.



Az előre beállított nyomatékhatár elérését egy jelentős kerepelő hang kíséri. Ezt a zajt a csúszó kuplung okozza.

B

Szerszámcsere

Az automatikus orsóreteszelésnek köszönhetően a szerszám leállított motor esetén is cserélhető.

1. Forgassa el a gyorstokmányt (1) **RELEASE** irányba, amíg a tokmány-nyílás (11) elég nagy a szerszám befogásához.
2. Tolja a szerszámot, amennyire csak lehetséges, a gyorstokmányba (1).
3. Forgassa el a gyorstokmányt **GRIP** irányba a szerszám stabil rögzítéséhez.
4. A szerszám eltávolításához ismét forgassa el a gyorstokmányt (1) és húzza ki az eszközt.

Be- és kikapcsolás

A be-/kikapcsolóval (8) fokozatmentesen szabályozható a fordulatszám. Minél tovább tartja nyomva a be-/kikapcsolót, annál magasabb a fordulatszám.

1. A készülék bekapcsolásához nyomja meg a be-/kikapcsolót (8). Üzem közben világít a LED-munkavilágítás (10).
2. A kikapcsoláshoz engedje el a be-/kikapcsoló gombot (8).
A LED-munkavilágítás (10) még 10 másodpercig világít, miután elengedte a be-/kikapcsolót (8).
Ha a forgásirány kapcsolót (4) középpállásba állítja, akkor a készülék biztosítva van bekapcsolás ellen.

Tisztítás és karbantartás



Az olyan javítási és karbantartási munkálatokat, amelyeket nem írnak le a jelen útmutatóban, a szervizközpontunkkal kell elvégeztetni. Csak eredeti alkatrészeket használjon. Sérülésveszély!



Kapcsolja ki a berendezést és minden a munkavégzés előtt vegye ki a berendezésből az akkumulátort.

Rendszeresen végezze el a következő tisztító és karbantartási munkálatokat. Ezzel biztosítja a hosszú és megbízható használatot.

Tisztítás



A berendezést nem szabad sem vízzel lespriccelni, sem vízbe mártani. Áramütés veszélye áll fenn!

- Tartsa tisztán a légréseket, a motorházat és a berendezés markolatait (7). Használjon ehhez egy nedves rongyot vagy egy kefét. Ne használjon tisztítószert ill. higítót. Azzal a berendezést visszavonhatatlanul megrongálhatja.

Karbantartás

A berendezés nem igényel karbantartást.

Tárolás

- A készülék tárolása száraz és portól védett, gyermekek által el nem érhető helyen történjen.
- Az akkumulátor tárolási hőmérséklete 0 °C és 45 °C között van. A tárolás során kerülje a túlzott hideget vagy meleget, hogy az akkumulátor ne veszítsen a teljesítményéből.

Ártalmatlanítás/ Környezetvédelem

Vegye ki az akkumulátort a készülékből és juttassa el a készüléket, az akkumulátort, a tartozékokat és a csomagolást környezetbarát újrahasznosításra.



Az elektromos készülékek nem tartoznak a háztartási hulladéka.



Ne dobja az akkumulátort a háztartási hulladékba, tűzbe (robbanásveszély) vagy vízbe. A sérült akkumulátorok kárt tehetnek a környezetben és károsak lehetnek az egészségre, ha mérgező gőzök és folyadékok szivárognak ki belőlük.

Az elektromos és elektronikus berendezések hulladékairól szóló 2012/19/EU irányelv: Az elhasználandó elektromos készülékeket külön kell gyűjteni és környezetbarát módon újra kell hasznosítani. A nemzeti jogba való átültetéstől függően a következő lehetőségek állnak rendelkezésre:

- **visszaadás egy értékesítő helyen:** a legalább 800 négyzetméter összterületű élelmiszer-forgalmazó boltok, akik naptári évben többször vagy állandó jelleggel kínálnak és bocsátanak forgalomba elektromos és elektronikus berendezéseket, kötelesek a régi elektromos és elektronikus berendezéseket térítésmentesen visszavenni. Új elektromos vagy elektronikus eszköz végfelhasználó részére történő átadásakor köteles térítésmentesen átvenni az értékesítési helyen, ill. annak közvetlen közelében a végfelhasználó régi, azonos típusú készülékét, amely lényegében az új készülékkel azonos funkciókat látja el, valamint elektromos vagy elektronikus eszköz vásárlása nélkül a végfelhasználó kérésére készüléktípusonként legfeljebb három olyan régi készüléket, amely bármely külső méretben nem haladja meg a 25 centimétert a kiskereskedelmi üzletben, ill. annak közvetlen közelében.
- **leadás hivatalos gyűjtőhelyen:** Adja le a készüléket egy hulladékkezelő gyűjtőhelyen. A felhasznált műanyag és fém alkatrészek külön válogathatók és újrahasznosíthatók. Ezzel kapcsolatban érdeklődjön szervizközpontunkban.
- **visszaküldés a gyártónak/forgalmazónak:** Meghibásodott beküldött készüléke ártalmatlanítását ingyen elvégezzük. Ezzel kapcsolatban érdeklődjön szervizközpontunkban.

Ez nem érinti a hulladékká vált készülékek tartozékait és elektromos alkatrészek nélküli segédeszközeit.

Ártalmatlanítsa az akkumulátorokat a helyi előírásoknak megfelelően. A meghibásodott vagy elhasználódott akkumulátorokat a 2006/66/EK irányelv szerint újra kell hasznosítani. Az akkumulátorokat egy használt-akkumulátor gyűjtőhelyen adhatja le, ahol azok környezetbarát újrahasznosításra kerülnek. Érdeklődjön a helyi hulladékkezelő szolgáltatónál vagy szervizközpontunkban.

Ártalmatlanítsa az akkumulátorokat lemerült állapotban. Az javasoljuk, hogy takarja le a pólusokat ragasztószalaggal a rövidzárlat ellen. Ne nyissa fel az akkumulátort.

Pótalkatrészek / Tartozékok

**Pótalkatrészeket és tartozékokat
az alábbi honlapon rendelhet:
www.grizzlytools.shop**

Ha esetleg problémája akad a rendelési folyamattal kapcsolatban, kérjük, használja a kapcsolattvételi űrlapot.

További kérdések esetén forduljon a szervizközpontunkhoz (lásd a(z) 155. oldalon).

1 Gyorstokmány 91105891





HU JÓTÁLLÁSI TÁJÉKOZTATÓ

A termék megnevezése: Akkus fúró-csavarozó	Gyártási szám: IAN 392982_2201
A termék típusa: PBSPA 12 B2	
A gyártó cégneve, címe, e-mail címe: Grizzly Tools GmbH & Co. KG Stockstädter Straße 20 63762 Großostheim Germany E-Mail: service@grizzlytools.de	Szerviz neve, címe, telefonszáma: Szerviz Magyarország Tel.: 06800 21225 E-Mail: grizzly@lidl.hu W+T Környezetvédelmi és Szolgáltató Kft. Dunapart also 138 2318 Szigetszentmárton Tel.: 0624 456 672
Az importáló/ forgalmazó neve és címe: Lidl Magyarország Kereskedelmi Bt., H-1037 Budapest, Rádl árok 6.	

1. A jótállási idő a Magyarország területén, Lidl Magyarország Kereskedelmi Bt. üzletemben történt vásárlás napjától számított 5 év, amely jogvesztő. A jótállási idő a fogyasztó részére történő átadással, vagy ha az üzembe helyezést a forgalmazó, vagy annak megbízottja végzi, az üzembe helyezés napjával kezdődik.
2. A jótállási igény a jótállási jeggyel és/vagy a vásárlást igazoló blokkal érvényesíthető. A jótállási jegy szabálytalan kiállítása, vagy átadásának elmaradása nem érinti a jótállási kötelezettség-vállalás érvényességét. Kérjük, hogy a vásárlás tényének és időpontjának bizonyítására őrizze meg a pénztári fizetésnél kapott jótállási jegyetés a vásárlást igazoló blokkot.
3. A vásárlástól számított három munkanapon belül érvényesített csereigény esetén a forgalmazó köteles a terméket kicserélni, feltéve ha a hiba a rendeltetészerű használatot akadályozza. A jótállási jogokat a termék tulajdonosaként a fogyasztó érvényesítheti az áruházakban, valamint a jótállási tájékoztatóban feltüntetett szervizekben. (A magyar Polgári Törvénykönyv alapján fogyasztónak minősül a szakmája, önálló foglalkozása vagy üzleti tevékenysége körén kívül eljáró természetes személy.)

A jótállás ideje alatt a fogyasztó hibás teljesítés esetén kérheti a termék kijavítását, kicserélését, vagy ha a termék nem javítható vagy cserélhető, vagy az a forgalmazónak aránytalan többletköltséggel járna, illetve a fogyasztó kijavításhoz, kicseréléshez fűződő érdeke alapos ok miatt megszűnt, árleszállítást kérhet, vagy elállhat a szerződéstől és visszakérheti a vételárat. A kijavítás során a termékbe csak új alkatrész kerülhet beépítésre.
4. A fogyasztó a hiba felfedezése után a lehető legrövidebb időn belül köteles a hibát bejelenteni és a terméket a jótállási jogok érvényesítése céljából átadni. A hiba felfedezésétől számított két hónapon belül bejelentett jótállási igényt időben közöltnek kell

tekinteni. A közlés elmaradásából eredő kárért a fogyasztó felelős. A jótállási igény érvényesíthetőségének határideje a termék, vagy fődarabjának kicserélése esetén a csere napján újraindul.

5. A rögzített bekötésű, illetve a 10 kg-nál súlyosabb, vagy tömegközlekedési eszközön nem szállítható terméket az üzemeltetés helyén kell megjavítani. Abban az esetben, ha a javítás a helyszínen nem végezhető el, a termék ki- és visszaszereléséről, valamint szállításáról a forgalmazónak kell gondoskodnia.
6. A jótállás nem áll fenn, ha a hiba a nem rendeltetésszerű használatból, átalakításból, helytelen tárolásból, vagy a használati utasítástól eltérő kezeléssel, vagy bármely a vásárlást követő behatásból fakad, vagy elemi kár okozta, és azt a forgalmazó, vagy a szerviz bizonyítja. A jótállás nem vonatkozik a mozgó kopó alkatrészek (fűrő) rendeltetésszerű elhasználódására. A szerviz és a forgalmazó a kijavítás során nem felel a terméken a fogyasztó vagy harmadik személyek által tárolt adatokért vagy beállításokért.
7. Fogyasztói jogvita esetén a fogyasztó a megyei (fővárosi) kereskedelmi és iparkamrák mellett működő békéltető testület eljárását is kezdeményezheti.

A jótállás a fogyasztó törvényből eredő szavatossági jogait és azok érvényesíthetőségét nem érinti.

Kijavítást ellenőrző szelvény:

A jótállási igény bejelentésének időpontja:	A hiba oka:
Javításra átvétel időpontja:	A hiba javításának módja:
A fogyasztó részére történő visszaadás időpontja:	
A szerviz bélyegzője, kelt és aláírás:	

Kicserélést ellenőrző szelvény:

A jótállási igény bejelentésének időpontja:
Kicserelés időpontja:
A cserélő bolt bélyegzője, kelt és aláírás:

Kazalo

Predgovor.....	157
Namen uporabe	157
Splošen opis	158
Obseg dobave	158
Pregled	158
Opis funkcij.....	158
Tehnični podatki.....	158
Čas polnjenja.....	159
Varnostna opozorila	159
Simboli in oznake	159
Splošni varnostni predpisi za električna orodja.....	160
Varnostna navodila za vrtnalne stroje	163
Uporaba	164
Vstavljanje/odstranjevanje akumulatorske baterije	164
Preverjanje stanja na poljenosti akumulatorske baterije.....	164
Polnjenje akumulatorske baterije	164
Izbira prestave.....	165
Nastavitev smeri vrtenja.....	165
Nastavitev vrtilnega momenta.....	165
Menjava orodja.....	165
Vklop/izklop	166
Čiščenje in vzdrževanje	166
Čiščenje.....	166
Vzdrževanje	166
Shranjevanje.....	166
Garancijski list	167
Odstranjevanje med odpadke/ varstvo okolja.....	169
Nadomestni deli / Pribor	169
Prevod originalne izjave o skladnosti CE	182
Eksplozijska risba	184

Predgovor

Čestitke ob nakupu vaše nove naprave. Odlčili ste se za visokokakovosten izdelek.

Kakovost naprave je bila preverjena med postopkom proizvodnje in pri končnem preverjanju, s čimer je zagotovljeno pravilno delovanje vaše naprave. Kljub temu ni mogoče izključiti, da so v posameznih primerih v napravi oz. v ceveh ostanki vode ali maziv. To ni napaka ali pomanjkljivost in ni vzrok za skrb.



Izdelku so priložena navodila za uporabo. Vsebujejo pomembna navodila glede varnosti uporabe in odstranitve. Pred uporabo izdelka se seznanite z navodili za uporabo in varnostnimi navodili. Izdelek uporabljajte zgolj na opisani način in v našete namene.

Navodila skrbno shranite in pri predaji naprave tretji osebi priložite tudi vso dokumentacijo.

Namen uporabe

Orodje je zasnovano za privijanje in odvijanje vijakov, kakor tudi za vrtnanje v les, kovino ali plastiko. Vsakršna uporaba, ki ni izrecno dovoljena v teh navodilih za uporabo, lahko povzroči škodo na orodju in predstavlja resno nevarnost za uporabnika. Orodje je namenjeno odraslim osebam. Mladoletne osebe, starejše od 16 let, lahko orodje uporabljajo le pod nadzorom odrasle osebe.

Uporabnik je odgovoren za nezgode ali poškodbe drugih ljudi ali njihove lastnine. Proizvajalec ne jamči za škodo, nastalo zaradi nenamenske ali napačne uporabe. To orodje ni primerno za uporabo v komercialne namene.

V primeru uporabe v komercialne namene ugasne pravica do uveljavljanja garancije. Orodje sodi v serijo Parkside X 12 V TEAM in ga lahko uporabljate z akumulatorskimi baterijami za serijo Parkside X 12 V TEAM. Akumulatorske baterije lahko polnite samo s polnilniki iz serije Parkside X 12 V TEAM.

Splošen opis

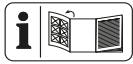

Slike poiščite na sprednji zložljivi strani.

Obseg dobave

Orodje vzemite iz embalaže in preverite, ali je popolno:

- Komplet akumulatorskega vrtnega vijacnika
- 7 svedrov za les (3/4/5/6/7/8/10 mm)
- 25-delni komplet nastavkov
- torba za shranjevanje
- Akumulatorska baterija
- Polnilnik
- Navodila za uporabo

Pregled

- 1 Hitrovpenjalna glava
- 2 Prstan za nastavljanje vrtilnega momenta
- 3 Stikalo za izbiro prestave
- 4 Stikalo za izbiro smeri vrtenja
- 5 Akumulatorska baterija
- 6 Tipka za sprostitve akumulatorske baterije
- 7 Površina ročaja
- 8 Stikalo za vklop/izklop
- 9 Prikaz stanja napoljenosti akumulatorske baterije (3 LED-diode)
- 10 Delovna LED-svetilka

- 11 Odprtina vpenjalne glave
- 12 Držalo za nastavke
- 13 Nastavki
- 14 Sveder za les
- 15 Torba za shranjevanje
- 16 Polnilnik

Opis funkcij

Akumulatorski vrtni vijacnik z dvema prestavama gonila ima 20+1-stopenjsko nastavitev navora, vrtenje v desno/levo in delovno lučko LED.

Funkcije posameznih delov so opisane v nadaljevanju.

Tehnični podatki

Komplet akumulatorskega vrtnega vijacnika PBSPA 12 B2

Napetost orodja U 12 V==

Število vrtljajev v prostem teku n_0

1. prestava..... 0-460 min⁻¹

2. prestava..... 0-1750 min⁻¹

Maks. vrtilni moment 35 Nm

Odprtina vpenjalne glave 0,8-10 mm

Teža (z akumulatorjem) pribl. 0,945 kg

Teža (samo pribor) pribl. 1,3 kg

Premer vrtenja v les maks. 19 mm

Raven zvočnega tlaka

(L_{pA}) 76,8 dB(A), K_{pA} = 5 dB

Raven zvočne moči

(L_{WA}) 87,8 dB(A); K_{WA} = 5 dB

Tresljaji (a_h)

Vijačenje < 2,5 m/s²,

K = 1,5 m/s²

Temperatura najv. 50 °C

Postopek polnjenja 4 – 40 °C

Delovanje -20 – 50 °C

Shranjevanje 0 – 45 °C

Akumulator..... litij-ionski

Navedena vrednost vibracij je izmerjena po standardiziranem postopku ter jo je

možno uporabiti za medsebojno primerjavo električnih orodij.

Navedeno vrednost vibracij je prav tako možno uporabiti za oceno izpostavljenosti uporabnika.



Opozorilo: Vrednost vibracij med dejansko uporabo se lahko razlikuje od navedene vrednosti, odvisno od načina uporabe električnega orodja. Poskušajte zagotoviti čim manjšo obremenitev s treslji. Raven tresljajev lahko zmanjšate, tako da med uporabo orodja nosite rokavice in da omejite čas uporabe orodja. Pri tem je treba upoštevati celoten čas uporabe orodja (na primer čas, v katerem je orodje izključeno, in čas, v katerem je vključeno, vendar deluje brez obremenitve).

Čas polnjenja

Naprava je del serije Parkside X 12 V TEAM in se lahko uporablja z akumulatorji serije Parkside X 12 V TEAM.

Akumulatorje serije Parkside X 12 V TEAM je dovoljeno polniti samo s polnilniki serije Parkside X 12 V TEAM.

Priporočamo vam, da to napravo uporabljate izključno z naslednjimi akumulatorji: PAKP 12 A3; PAKP 12 B3; PAKP 12 D1.

Priporočamo vam, da te akumulatorje polnite z naslednjimi polnilniki: PLGK 12 A2; PLGK 12 A3; PLGK 12 B2, PDSLK 12 A1, PDSLK 12 A2.

Veljaven seznam združljivosti akumulatorskih baterij najdete tu: www.lidl.de/akku

Čas polnjenja (min)	PAKP 12 A1 PAKP 12 A3	PAKP 12 A2	PAKP 12 B1 PAKP 12 B2 PAKP 12 B3	PAKP 12 D1
PLGK 12 A1	60	60	120	150
PLGK 12 A2	60	60	120	150
PLGK 12 A3	60	60	120	150
PLGK 12 B2	30	45	60	80
PDSLK 12 A1 PDSLK 12 A2	60	45	60	80

Varnostna opozorila

Med delom z orodjem upoštevajte varnostna opozorila.

Simboli in oznake

Simboli na orodju:



Pozorno preberite navodila za uporabo.



Prikaz napoljenosti



Vrtanje



Električnih orodij ne odvrzite med hišne odpadke.

Slikovne oznake na priboru:



Nosite zaščitna očala



Nosite zaščito sluha



Nosite zaščito za usta

Simboli v navodilih za uporabo



Znaki za nevarnost z napotki za preprečevanje osebne in materialne škode



Znak za nevarnost z navodili za preprečitev telesnih poškodb zaradi električnega udara



Znaki za navodilo z napotki za preprečevanje škode



Znaki za napotek z informacijami o primernem rokovanju z napravo

Splošni varnostni predpisi za električna orodja



OPOZORILO! Preberite vsa varnostna opozorila, navodila, ilustracije in tehnične podatke, s katerimi je opremljeno to električno orodje. Neupoštevanje varnostnih navodil in opozoril lahko povzroči električni udar, požar in/ali težke poškodbe.

Varnostna navodila in opozorila shranite za prihodnjo uporabo.

Pojem „električno orodje“, uporabljen v varnostnih navodilih, se nanaša na električna orodja s priklopom na omrežje (s priključnim kablom) in na akumulatorska električna orodja (brez priključnega kabla).

1) VARNOST NA DELOVNEM MESTU

- a) **Poskrbite, da bo vaše delovno mesto vedno čisto in dobro osvetljeno.** Nered ali neosvetljena delovna področja lahko povzročijo nezgode.
- b) **Električnega orodja ne uporabljajte v okolju, kjer obstaja nevarnost eksplozije in v katerem se nahajajo gorljive tekočine, plini ali prah.** Električna orodja povzročajo iskrenje, zato se gorljiv prah ali pare lahko vnamejo.
- c) **Ne dovolite otrokom in drugim osebam, da bi se med delom približale električnemu orodju.** Druge osebe lahko odvrnejo vašo pozornost in izgubili boste nadzor nad orodjem.

2) ELEKTRIČNA VARNOST:

- a) **Priključni vtič električnega orodja mora ustrezati vtičnici. V nobenem primeru vtiča ne smete spreminjati.** Uporaba adapterskih vtičev v kombinaciji z zaščitno ozemljenimi električnimi orodji ni dovoljena. Nespremenjen vtič in ustrezna vtičnica zmanjšujeta nevarnost električnega udara.
- b) **Izogibajte se telesnemu stiku z ozemljenimi površinami, na primer s cevmi, grelci, štedilniki in hladilniki.** Če je ozemljeno tudi vaše telo, obstaja povečano tveganje električnega udara.
- c) **Električno orodje zavarujte pred dežjem in vlago.** Vstop vode v električno orodje povečuje nevarnost električnega udara.
- d) **Električnega kabla ne uporabljajte za prenašanje ali obe-**

šanje električnega orodja in ne vlecite vtiča iz vtičnice tako, da vlečete za kabel. Kabel zavarujte pred vročino, oljem, ostrimi robovi in premikajočimi se deli orodja. Poškodovan ali zavozlan kabel povečuje nevarnost električnega udara.

- e) **Če električno orodje uporabljate na prostem, uporabljajte samo podaljšek,** ki je primeren za delo na prostem. Uporaba podaljševalnega kabla, ki je primeren za uporabo na prostem, zmanjšuje nevarnost električnega udara.
- f) **Če se uporabi električnega orodja v vlažnem okolju ni mogoče izogniti, uporabite zaščitno stikalo za udarne tokove.** Uporaba zaščitnega stikala za udarne tokove zmanjša tveganje električnega udara.

3) VARNOST OSEB

- a) **Bodite zbrani in pazite, kaj delate. Dela z električnim orodjem se lotite razumno.** Električnega orodja ne uporabljajte, ko ste utrujeni ali pod vplivom mamil, alkohola oziroma zdravil. En sam trenutek nepazljivosti pri uporabi električnega orodja ima lahko za posledico resne telesne poškodbe.
- b) **Uporabljajte osebno zaščitno opremo in vedno nosite zaščitna očala.** Nošenje osebne zaščitne opreme, na primer nedrsečih zaščitnih čevljev, zaščitne čelade ali glušnikov, zmanjšuje tveganje telesnih poškodb.
- c) **Izogibajte se nenamernemu vklopu orodja. Preden električno orodje priključite na električno omrežje, ga dvignete ali prenašate, se prepričajte, da je izključeno.** Če pri nošenju električnega orodja držite prst na stikalu ali če

vklopljeno orodje priključite na omrežje, lahko pride do nesreče.

- d) **Pred vklopom z električnega orodja odstranite nastavitvena orodja ali vijaki ključ.** Orodje ali ključ, ki se nahaja na vrtečem se delu orodja, lahko povzročita nezgodo.
 - e) **Izogibajte se nenormalni telesni drži. Poskrbite za varno stojšče in ohranite ravnotežje.** Tako boste lahko v nepričakovani situaciji bolje obvladali električno orodje.
 - f) **Uporabljajte primerno obleko. Ne nosite širokih oblačil ali nakita. Lasje, oblačila in rokavice naj se ne približujejo premikajočim se delom orodja.** Premikajoči se deli orodja lahko zagrabijo ohlapno obleko, nakit ali dolge lase.
 - g) **Če je mogoče namestiti naprave za odsesavanje in prestrezanje prahu, jih namestite in zagotovite njihovo pravilno uporabo.** Če so na voljo priključki za odsesavanje in lovnik prahu, se prepričajte, da so pravilno priključeni in da jih pravilno uporabljate.
 - h) **Ne pustite se preslepiti lažnemu občutku varnosti in ne zane-marjajte varnostnih navodil za električna orodja, tudi če po večkratni uporabi električno orodje dobro poznate.** Nepazljivo ravnanje lahko v nekaj delčkih sekunde povzroči hude poškodbe.
- ### 4) UPORABA IN RAVNANJE Z ELEKTRIČNIM ORODJEM
- a) **Ne preobremenjujte orodja. Uporabljajte samo električno orodje, ki je predvideno za opravljanje določenega dela.** Z ustreznim električnim orodjem boste

delali bolje in varneje v predvidenem območju zmogljivosti.

- b) Ne uporabljajte električnega orodja, ki ima pokvarjeno stikalo.** Električno orodje, ki ga ni možno vklopiti ali izklopiti, je nevarno in ga je treba popraviti.
- c) Izvlecite vtič iz vtičnice in/ali odstranite akumulatorsko baterijo, preden se lotite nastavitve orodja, zamenjate pribor ali odložite orodje.** Ta previdnostni ukrep onemogoča nenamerni zagon električnega orodja.
- d) Električno veržno orodje, ki ga ne uporabljate, shranjujte izven dosega otrok.** Osebam, ki orodja ne poznajo ali niso prebrale teh navodil, ne dovolite uporabljati orodja. Električna orodja so nevarna, če jih uporabljajo neizkušene osebe.
- e) Električno orodje in vpenjalne nastavke skrbno negujte. Prepričajte se, da gibljivi deli delujejo brezhibno in da niso stisnjeni. Prav tako ne smejo biti zlomljeni ali poškodovani do te mere, da ovirajo delovanje električnega orodja. Pred ponovno uporabo je treba poškodovani del orodja popraviti.** Vzrok za številne nezgode so prav slabo vzdrževana električna orodja.
- f) Rezalna orodja naj bodo ostra in čista.** Skrbno negovana rezalna orodja z ostrimi robovi se manj zatikajo in so lažje vodljiva.
- g) Električno orodje, pribor, nastavke itd. uporabljajte v skladu s temi navodili. Pri tem upoštevajte delovne pogoje in vrsto dela, ki ga nameravate opravljati.** Zaradi uporabe električnega orodja v druge, nepredvidene namene, lahko nastanejo nevarne situacije.

- h) Skrbite za to, da so ročaji in prijemalne površine suhi, čisti in brez olja ali masti. Spolzki ročaji in prijemalne površine ne omogočajo varne uporabe in nadzora nad električnim orodjem v nepredvidenih situacijah.**

5) SKRIBNO RAVNANJE Z AKUMULATORSKIMI ORODJI IN NJIHOVA UPORABA

- a) Akumulatorske baterije polnite samo v polnilnikih, ki jih priložila proizvajalec.** Na polnilniku, predvidenem za polnjenje določene vrste akumulatorskih baterij, lahko pride do požara, če ga uporabite za polnjenje drugih vrst akumulatorskih baterij.
- b) Za pogon električnih orodij uporabljajte samo zanje predvidene akumulatorske baterije.** Uporaba drugačnih akumulatorskih baterij lahko povzroči telesne poškodbe in požar.
- c) Akumulatorska baterija, ki ni v uporabi, ne sme priti v stik s pisarniškiimi sponkami, kovanci, ključi, žblji, vijaki ali z drugimi kovinskimi predmeti, ki bi lahko povzročili premostitev kontaktov.** Kratek stik med kontakti akumulatorske baterije lahko povzroči opekline ali požar.
- d) Pri napačni uporabi lahko iz akumulatorske baterije izteče tekočina. Izogibajte se kontaktu z njo. Če vseeno pride do stika, prizadeto mesto spirajte z vodo.** Če pride tekočina v oči, po spiranju poiščite zdravniško pomoč. Iztekajoča tekočina lahko povzroči draženje kože in opekline.
- e) Ne uporabljajte poškodovanih**

ali predelanih akumulatorskih baterij. Poškodovane ali predelane akumulatorske baterije se lahko obnašajo nepredvidljivo in povzročijo požar, eksplozije ali poškodbe.

- f) Akumulatorskih baterij ne postavljajte ognju ali previsokim temperaturam.** Ogenj ali temperatura, višje od 130 °C, lahko povzročijo eksplozijo.
- g) Upoštevajte vsa navodila za polnjenje in akumulatorske baterije ali akumulatorskega orodja nikoli ne polnite izven temperaturnega območja, navedenega v navodilih za uporabo.** Nepravilno polnjenje ali polnjenje izven dovoljenega temperaturnega območja lahko uniči akumulatorsko baterijo in poveča nevarnost požara.

6) SERVIS

- a) Električno orodje lahko popravlja samo usposobljen strokovnjak, in to izključno z originalnimi nadomestnimi deli.** Le tako bo tudi vnaprej zagotovljena varna raba električnega orodja.
- b) Poškodovanih akumulatorjev ne popravljajte.** Kakršna koli popravila akumulatorskih baterij lahko izvaja samo proizvajalec ali njegovi pooblašeni serviserji.

Varnostna navodila za vrtalne stroje

1) Varnostna navodila za vsa dela

- a) Kadar izvajate dela, pri katerih bi lahko delovno orodje ali vijaki prišli v stik s skritimi električnimi napeljavami, držite**

električno orodje za izolirane površine ročaja. Stik z napeljavo pod napetostjo lahko spravi pod napetost tudi kovinske dele naprave in povzroči električni udar.

- b) Ne uporabljajte pribora, ki ni priporočen s strani PARKSIDE.** Sicer lahko pride do električnega udara ali požara.

2) VARNOSTNA OPOZORILA ZA UPORABO DOLGIH SVEDROV

- a) Pri delu nikakor ne prekoračite največjega števila vrtljajev, ki je dovoljeno za sveder.** Pri višjih številih vrtljajev se lahko sveder nekoliko zviije, če se prosto vrti brez stika z obdelovancem, kar lahko povzroči poškodbe.
- b) Vedno začnite vrtati z nižjim številom vrtljajev in ko je sveder v stiku z obdelovancem.** Pri višjih številih vrtljajev se lahko sveder nekoliko zviije, če se prosto vrti brez stika z obdelovancem, kar lahko povzroči poškodbe.
- c) Na sveder pritiskajte le v vzdolžni smeri in pri tem ne uporabljajte prevelike sile.** Svedri se lahko zviijejo in se posledično zlozmijo ali povzročijo izgubo nadzora in telesne poškodbe.

3) DRUGA TVEGANJA

Tudi če to električno orodje uporabljate v skladu s predpisi, se pri njegovi uporabi pojavlja nekaj tveganj. Naslednje nevarnosti se lahko pojavijo v povezavi s konstrukcijo in izvedbo tega električnega orodja:

- a) ureznine,
- b) poškodbe sluha, če ne uporabljate ustrezne zaščite za sluh,

- c) vpliv na zdravje zaradi tresljajev, ki se prenašajo na dlani in roke, če orodje uporabljate dlje časa oziroma ga ne uporabljate in vzdržujete pravilno.



Opozorilo! Električno orodje med delovanjem ustvarja elektromagnetno polje. To polje lahko v določenih pogojih vpliva na aktivne in pasivne medicinske vsadke. Da bi zmanjšali nevarnost resnih ali smrtnih poškodb, osebam z medicinskimi vsadki priporočamo, da se pred uporabo orodja posvetujejo s svojim zdravnikom in proizvajalcem medicinskega vsadka.



Upoštevajte varnostna opozorila in navodila za polnjenje in pravilno uporabo v navodilih za uporabo polnilnika serije Parkside X 12 V Team. Podroben opis postopka polnjenja in druge informacije najdete v ločenih navodilih za uporabo.

Uporaba



Vzemite akumulator iz izdelka, da preprečite nenameren zagon. Obstaja nevarnost telesnih poškodb!



Pazite, da temperatura okolja med delom ne preseže 50 °C in ne pade pod -20 °C.

Vstavljanje/odstranjevanje akumulatorske baterije

1. Če želite akumulatorsko baterijo (5) odstraniti iz orodja, pritisnite tipko za

sprostitev (6) na akumulatorski bateriji in izvlecite akumulatorsko baterijo.

2. Akumulatorsko baterijo (5) vstavite ob vodilo v orodje. Slišno se zaskoči.

Preverjanje stanja na polnjenosti akumulatorske baterije

Prikaz stanja napolnjenosti (9) prikazuje stanje napolnjenosti akumulatorske baterije (5).

- Prižge se ustrezna LED-dioda, ki prikazuje stanje napolnjenosti akumulatorske baterije med delovanjem orodja. V ta namen držite pritisnjeno stikalo za vklop (8).

rdeča-rumena-zelena = akumulatorska baterija je napolnjena
 rdeča-rumena = akumulatorska baterija je napolnjena pribl. do polovice
 rdeča = akumulatorsko baterijo je treba napolniti

Polnjenje akumulatorske baterije



Pred polnjenjem počakajte, da se segreta akumulatorska baterija ohladi.



Akumulatorsko baterijo (5) napolnite, ko sveti le še rdeča LED-dioda indikatorja napolnjenosti.

1. Po potrebi vzemite akumulatorsko baterijo (5) iz orodja.
2. Potisnite akumulatorsko baterijo (5) v odprtino polnilnika (16).
3. Polnilnik (16) priklopite v vtičnico. Rdeča LED-dioda indikatorja napolnjenosti na polnilniku (16) sveti, dokler se

akumulatorska baterija (5) polni. Ko zasveti zelena LED-dioda na polnilniku (16), je akumulatorska baterija (5) na-polnjena.

- Po polnjenju odklopite polnilnik (16) z električnega omrežja.
- Odstranite akumulatorsko baterijo (5) iz polnilnika (16).

Pregled kontrolnih LED-prikazov na polnilniku (16):

Zelena LED-lučka sveti brez vstavljenega akumulatorja:

Polnilnik je pripravljen za uporabo

Zelena LED-lučka sveti:

Akumulator je napolnjen

Rdeča LED-lučka sveti: Akumulator se polni

Rdeča LED-lučka utripa: Napaka

Izbira prestave

Potisnite stikalo za izbiro prestave (3) v položaj **1** ali **2** glede na to, ali želite nastaviti nižje ali višje število vrtljajev.

- prestava..... 0-460 min⁻¹
- prestava..... 0-1750 min⁻¹

 Prestavo lahko spreminjate le ko orodje miruje !

A Nastavitev smeri vrtenja

S stikalom za izbiro smeri vrtenja lahko izberete smer vrtenja orodja (v desno ali levo) ter orodje zavarujete pred nenamer- nim vklopom. Puščica na stikalu za smer vrtenja navaja smer za delo.



- Počakajte, da se orodje zaustavi. 
- Vrtenje v desno:** stikalo za izbiro smeri vrtenja (4) potisnite v desno.

- Vrtenje v levo:** stikalo za izbiro smeri vrtenja (4) potisnite v levo. 
- Gumb za varnostno zaporo vklopa:** stikalo za izbiro smeri vrtenja premaknite v srednji položaj.

 Stikalo za izbiro smeri vrtenja lahko preklapljate le, ko orodje miruje !

Nastavitev vrtilnega momenta

Največji vrtilni moment lahko vnaprej nastavite z vrtenjem obroča za nastavljanje vrtilnega momenta (2). Na voljo je 20+1 stopnja vrtilnega momenta.

- Izberite želeni vrtilni moment z vrtenjem prstana za nastavitev vrtilnega momenta (3).
Stopnja 1 -> najnižji vrtilni moment.
Stopnja  -> najvišji vrtilni moment.
Vijačenje: stopnje 1 - 20
Vrtenje: stopnja 
- Začnite z nižjo stopnjo vrtilnega momenta in jo po potrebi povečajte.

 Prstan za nastavljanje vrtilnega momenta lahko obračate samo med mirovanjem !

 Ko je dosežena vnaprej nastavljena meja vrtilnega momenta, boste zaslišali regljanje. Ta zvok prihaja od drsne sklopke.

B Menjava orodja

Samodejna zapora vretena omogoča zamenjavo orodja tudi pri mirovanju motorja.

- Zavrtite hitrovpenjalno vrtalno glavo (1) v smeri **RELEASE** dokler odprtina vrtalne glave (11) ni dovolj velika, da lahko sprejme orodje.

2. Potisnite nastavek kar se da globoko v hitrovpenjalno glavo (1).
3. Zavrtite hitrovpenjalno vrtalno glavo v smeri **GRIP** da orodje pritrдите.
4. Nastavek odstranite tako, da odvijete hitrovpenjalno glavo (1) in ga izvlečete.

Vklop/izklop

S stikalom za vklop/izklop (8) lahko brezstopenjsko uravnava število vrtljajev. Bolj kot pritisnete na stikalo za vklop/izklop, večje je število vrtljajev.

1. Za vklop orodja pritisnite stikalo za vklop in izklop (8). Delovna LED-svetilka (10) med uporabo sveti.
2. Za izklop izpustite stikalo za vklop/izklop (8).
Delovna lučka (10) sveti še pribl. 10 sekund potem, ko spustite stikalo za vklop/izklop (8).
Ko je stikalo za izbiro smeri vrtenja (4) v srednjem položaju, je orodje zavarovano pred vklopom.

Čiščenje in vzdrževanje

 Popravila in vzdrževalna dela, ki niso opisana v teh navodilih za uporabo, naj opravi naš servisni center. Uporabljajte samo originalne dele. Nevarnost poškodb!

 Pred kakršnimi koli deli na orodju tega izključite in odstranite akumulatorsko baterijo.

Orodje redno čistite in opravljajte naslednja vzdrževalna dela. S tem boste zagotovili dolgo življenjsko dobo in varno uporabo orodja.

Čiščenje



Orodja ni dovoljeno škropiti z vodo ali ga vanjo polagati. Sicer obstaja nevarnost električnega udara!

- Poskrbite, da bodo prezračevalne reže, ohišje motorja in ročajji vedno čisti. Za čiščenje uporabljajte vlažno krpo ali ščetko.
Ne uporabljajte čistilnih sredstev oz. topil. Tako bi lahko orodje nepopravljivo poškodovali.

Vzdrževanje

Naprava ne potrebuje vzdrževanja.

Shranjevanje

- Orodje hranite na suhem, neprašnem mestu izven dosega otrok.
- Optimalna temperatura za skladiščenje akumulatorske baterije je med 0 °C in 45 °C. Izogibajte se ekstremnemu mrazu ali vročini pri shranjevanju, da akumulatorska baterija ne izgubi svoje moči.

Grizzly Tools GmbH & Co. KG

Stockstädter Straße 20, 63762 Großostheim, Germany

Pooblašчени serviser:

Tel.: 080 080 917

E-Mail: grizzly@lidl.si

(Birotehnika, Hodošček Renata s.p., Lendavska ULICA 23, 9000 Murska Sobota)

Garancijski list

1. S tem garancijskim listom «Grizzly Tools GmbH & Co. KG, Stockstädter Straße 20, 63762 Großostheim, Germany» jamčimo, da bo izdelek v garancijskem roku ob normalni in pravilni uporabi brezhibno deloval in se zavezujemo, da bomo ob izpolnitvi spodaj navedenih pogojev odpravili morebitne pomanjkljivosti in okvare zaradi napak v materialu ali izdelavi oziroma po svoji presoji izdelek zamenjali ali vrnili kupnino.
2. Garancija je veljavna na ozemlju Republike Slovenije.
3. Garancijski rok za proizvod je 60 mesecev od datuma izročitve blaga. Datum izročitve blaga je razviden iz računa.
4. Kupec je dolžan okvaro javiti pooblaščenemu servisu oziroma se informirati o nadaljnjih postopkih na zgoraj navedeni telefonski številki. Svetujemo vam, da pred tem natančno preberete navodila o sestavi in uporabi izdelka.
5. Kupec je dolžan pooblaščenemu servisu predložiti garancijski list in račun, kot potrдіlo in dokazilo o nakupu ter dnevu izročitve blaga.
6. V primeru, da proizvod popravlja nepooblaščen servis ali oseba, kupec ne more uveljavljati zahtevkov iz te garancije.
7. Vzroki za okvaro oziroma nedelovanje izdelka morajo biti lastnosti stvari same in ne vzroki, ki so zunaj proizvajalčeve oziroma prodajalčeve sfere. Kupec ne more uveljavljati zahtevkov iz te garancije, če se ni držal priloženih navodil za sestavo in uporabo izdelka ali če je izdelek kakorkoli spremenjen ali nepravilno vzdrževan.
8. Jamčimo servis in rezervne dele še 3 leta po preteku garancijskega roka.
9. Obrabni deli oz. potrošni material so izvzeti iz garancije.
10. Vsi potrebni podatki za uveljavljanje garancije se nahajajo na dveh ločenih dokumentih (garancijski list, račun).
11. Ta garancija proizvajalca ne izključuje pravic potrošnika, ki izhajajo iz odgovornosti prodajalca za napake na blagu.

Prodajalec:

Lidl Slovenija d.o.o. k.d., Pod lipami 1, SI-1218 Komenda

SI

Odstranjevanje med odpadke/varstvo okolja

Napravo, pribor in embalažo oddajte za predelavo na okolju prijazen način.



Električnih naprav ni dovoljeno odlagati med gospodinjske odpadke.

Direktiva 2012/19/EU o odpadni električni in elektronski opremi: Odsluženo električno opremo je treba zbirati ločeno in jo oddati za predelavo na okoljsko primeren način.

Ovisno od prenosa Direktive v nacionalno pravo so vam na voljo naslednje možnosti:

- **odsluženo opremo lahko oddate na prodajnem mestu:** Distributerji živijo s skupno prodajno površino najmanj 800 kvadratnih metrov, ki večkrat letno ali trajno nudijo in naredijo dostopno električno in elektronsko opremo. Distributerji morajo pri dobavi nove električne ali elektronske opreme končnemu uporabniku na mestu dobave ali v njegovi neposredni bližini brezplačno vzeti nazaj odpadno opremo končnega uporabnika, ki je enake vrste kot nova oprema in načeloma izpolnjuje enake funkcije kot nova oprema, ravno tako morajo na željo končnega uporabnika, ki pri njih ne kupi električne ali elektronske opreme, v maloprodajni trgovini ali v njeni neposredni bližini vzeti nazaj do tri odpadne naprave ene vrste opreme, če te nimajo nobene zunanje mere, daljše od 25 cm.
- **ali na uradnem zbirališču:** Napravo oddajte pri podjetju, ki se ukvarja z recikliranjem. Uporabljene dele iz umetne mase in kovinske dele je mogoče ločiti po vrstah materialov in jih tako oddati za recikliranje. V zvezi s tem povprašajte našo servisno službo.

- **ali pa jo pošljete nazaj proizvajalcu/osebni, ki jo je dala na trg:** Odstranjevanje vaših okvarjenih poslanih naprav izvedemo brezplačno. V zvezi s tem povprašajte našo servisno službo.

To ne velja za pribor in pripomočke za odpadno opremo, če nimajo električnih sestavnih delov.

Nadomestni deli / Pribor

Nadomestni deli in pribor so na voljo na spletni strani www.grizzlytools.shop

Če imate težave s postopkom naročanja, uporabite obrazec za stik. Če imate dodatna vprašanja, se obrnite na »Service-Center« (glejte stran 167).

1 Vpenjalna glava 91105891

DE

AT

CH

Original-EG- Konformitätserklärung

Hiermit bestätigen wir, dass der
Akku-Bohrschrauber
Modell PBSPA 12 B2
Seriennummer 000001 - 161000

folgenden einschlägigen EU-Richtlinien in ihrer jeweils gültigen Fassung entspricht:

2006/42/EG • 2014/30/EU • 2011/65/EU* & (EU) 2015/863

Um die Übereinstimmung zu gewährleisten, wurden folgende harmonisierte Normen sowie nationale Normen und Bestimmungen angewendet:

**EN 62841-1:2015 • EN 62841-2-1:2018/A11:2019 • EN 62471:2008
EN 55014-1:2017/A11:2020 • EN IEC 55014-1:2021 • EN 55014-2:1997/A2:2008
EN IEC 55014-2:2021 • IEC 62471:2006 • EN IEC 63000:2018**

Die alleinige Verantwortung für die Ausstellung dieser Konformitätserklärung trägt der Hersteller:



Grizzly Tools GmbH & Co. KG
Stockstädter Straße 20
63762 Großostheim
GERMANY
15.07.2022

Christian Frank
Dokumentationsbevollmächtigter

* Der oben beschriebene Gegenstand der Erklärung erfüllt die Vorschriften der Richtlinie 2011/65/EU des Europäischen Parlaments und des Rates vom 8. Juni 2011 zur Beschränkung der Verwendung bestimmter gefährlicher Stoffe in Elektro- und Elektronikgeräten.

GB

MT

Translation of the original EC declaration of conformity

We hereby confirm that the
Cordless Drill
model PBSPA 12 B2
Serial number 000001 - 161000

conforms with the following applicable relevant version of the EU guidelines:

2006/42/EC • 2014/30/EU • 2011/65/EU* & (EU) 2015/863

In order to guarantee consistency, the following harmonised standards as well as national standards and stipulations have been applied:

**EN 62841-1:2015 • EN 62841-2-1:2018/A11:2019 • EN 62471:2008
EN 55014-1:2017/A11:2020 • EN IEC 55014-1:2021 • EN 55014-2:1997/A2:2008
EN IEC 55014-2:2021 • IEC 62471:2006 • EN IEC 63000:2018**

This declaration of conformity is issued under the sole responsibility of the manufacturer:

CE Grizzly Tools GmbH & Co. KG
Stockstädter Straße 20
63762 Großostheim
Germany
15.07.2022



Christian Frank
Documentation Representative

** The object of the declaration described above satisfies the provisions of Directive 2011/65/EU of the European Parliament and the Council of 8 June 2011 on limiting the use of certain harmful substances in electrical and electronic appliances.*

FR

BE

Traduction de la déclaration de conformité CE originale

Nous certifions par la présente que le

**Perceuse-visseuse sans fil
de construction PBSPA 12 B2**

Numéro de série 000001 - 161000

est conforme aux directives UE actuellement en vigueur :

2006/42/EC • 2014/30/EU • 2011/65/EU* & (EU) 2015/863

En vue de garantir la conformité les normes harmonisées ainsi que les normes et décisions nationales suivantes ont été appliquées :

**EN 62841-1:2015 • EN 62841-2-1:2018/A11:2019 • EN 62471:2008
EN 55014-1:2017/A11:2020 • EN IEC 55014-1:2021 • EN 55014-2:1997/A2:2008
EN IEC 55014-2:2021 • IEC 62471:2006 • EN IEC 63000:2018**

Le fabricant assume seul la responsabilité d'établir la présente déclaration de conformité :



Grizzly Tools GmbH & Co. KG
Stockstädter Straße 20
63762 Großostheim
GERMANY
15.07.2022

Christian Frank
Chargé de documentation

* *L'objet de la déclaration décrit ci-dessus est conforme aux dispositions de la directive 2011/65/UE du Parlement Européen et du Conseil du 8 juin 2011 sur la limitation de l'utilisation de certaines substances dangereuses dans les équipements électriques et électroniques.*



Vertaling van de originele CE-conformiteitsverklaring

Hiermede bevestigen wij dat de
Accu-schroefboormachine
bouwsérie PBSPA 12 B2
Serienummer 000001 - 161000

is overeenkomstig met de hierna volgende, van toepassing zijnde EU-richtlijnen:

2006/42/EC • 2014/30/EU • 2011/65/EU* & (EU) 2015/863

Om de overeenstemming te waarborgen, werden de hierna volgende, in overeenstemming gebrachte normen en nationale normen en bepalingen toegepast:

EN 62841-1:2015 • EN 62841-2-1:2018/A11:2019 • EN 62471:2008
EN 55014-1:2017/A11:2020 • EN IEC 55014-1:2021 • EN 55014-2:1997/A2:2008
EN IEC 55014-2:2021 • IEC 62471:2006 • EN IEC 63000:2018

De exclusieve verantwoordelijkheid voor de uitgifte van deze conformiteitsverklaring wordt gedragen door de fabrikant:

CE Grizzly Tools GmbH & Co. KG
Stockstädter Straße 20
63762 Großostheim
GERMANY
15.07.2022

Christian Frank
Documentatiegelastigde

* *Het hierboven beschreven voorwerp van de verklaring voldoet aan de voorschriften van de richtlijn 2011/65/EU van het Europese Parlement en van de Raad van 8 juni 2011 inzake beperking van het gebruik van bepaalde gevaarlijke stoffen in elektrische en elektronische apparaten.*

PL

Tłumaczenie oryginalnej deklaracji zgodności WE

Niniejszym oświadczamy, że konstrukcja
Akumulatorowa wiertarko-wkrętarka
serii produkcyjna PBSPA 12 B2
Numer seryjny 000001 - 161000

spełnia wymogi odpowiednich Dyrektyw UE w ich aktualnie obowiązującym brzmieniu:

2006/42/EC • 2014/30/EU • 2011/65/EU* & (EU) 2015/863

W celu zapewnienia zgodności z powyższymi dyrektywami zastosowano następujące normy harmonizujące oraz normy i przepisy krajowe:

EN 62841-1:2015 • EN 62841-2-1:2018/A11:2019 • EN 62471:2008
EN 55014-1:2017/A11:2020 • EN IEC 55014-1:2021 • EN 55014-2:1997/A2:2008
EN IEC 55014-2:2021 • IEC 62471:2006 • EN IEC 63000:2018

Wyłącznie odpowiedzialność za wystawienie tej deklaracji zgodności ponosi producent:

CE Grizzly Tools GmbH & Co. KG
Stockstädter Straße 20
63762 Großostheim
GERMANY
15.07.2022



Christian Frank
Osoba upoważniona do sporządzania dokumentacji technicznej

* Wyżej opisany przedmiot deklaracji spełnia wymogi dyrektywy 2011/65/UE Parlamentu Europejskiego i Rady z dnia 8 czerwca 2011r. w sprawie ograniczenia stosowania niektórych niebezpiecznych substancji w sprzęcie elektrycznym i elektronicznym.

CZ

Překlad originálního prohlášení o shodě CE

Potvrzujeme tímto, že konstrukce
Aku vrtací šroubovák
konstrukční řady PBSPA 12 B2
Pořadové číslo 000001 - 161000

odpovídá následujícím příslušným směrnici EÚ v jejich právě platném znění:

2006/42/EC • 2014/30/EU • 2011/65/EU* & (EU) 2015/863

Aby byl zaručen souhlas, byly použity následující harmonizované normy, národní normy a ustanovení:

EN 62841-1:2015 • EN 62841-2-1:2018/A11:2019 • EN 62471:2008
EN 55014-1:2017/A11:2020 • EN IEC 55014-1:2021 • EN 55014-2:1997/A2:2008
EN IEC 55014-2:2021 • IEC 62471:2006 • EN IEC 63000:2018

Výhradní odpovědnost za vystavení tohoto prohlášení o shodě nese výrobce:

CE Grizzly Tools GmbH & Co. KG
Stockstädter Straße 20
63762 Großostheim
GERMANY
15.07.2022



Christian Frank
Osoba zplnomocněná k sestavení
dokumentace

* *Výše popsaný předmět prohlášení splňuje předpisy směrnice 2011/65/EU Evropského parlamentu a Rady z 8. června 2011 o omezení používání některých nebezpečných látek v elektrických a elektronických zařízeních.*



Preklad originálneho prehlásenia o zhode CE

Týmto potvrdzujeme, že
Aku vrtací skrutkovač
konštrukčnej rady PBSPA 12 B2
Poradové číslo 000001 - 161000

zodpovedá nasledujúcim príslušným smerniciam EÚ v ich práve platnom znení:

2006/42/EC • 2014/30/EU • 2011/65/EU* & (EU) 2015/863

Aby bola zaručená zhoda, boli použité nasledovné harmonizované normy ako i národné normy a predpisy:

EN 62841-1:2015 • EN 62841-2-1:2018/A11:2019 • EN 62471:2008
EN 55014-1:2017/A11:2020 • EN IEC 55014-1:2021 • EN 55014-2:1997/A2:2008
EN IEC 55014-2:2021 • IEC 62471:2006 • EN IEC 63000:2018

Jediný zodpovedný za vystavenie tohto vyhlásenia o zhode je výrobca:

CE Grizzly Tools GmbH & Co. KG
Stockstädter Straße 20
63762 Großostheim
GERMANY
15.07.2022

Christian Frank
Osoba splnomocnená na zostavenie
dokumentácie

* Vyššie popísaný predmet vyhlásenia spĺňa predpisy smernice 2011/65/EU Európskeho parlamentu a Rady z 8. júna 2011 pre obmedzenie používania určitých nebezpečných látok v elektrických a elektronických prístrojoch.



Oversættelse af den originale CE-konformitetserklæring

Hermed bekræfter vi, at
**Batteridreven bore-/skruemaskine
af serien PBSPA 12 B2**
Serienummer 000001 - 161000

opfylder følgende gældende EF-direktiver i deres respektive gyldige version:

2006/42/EC • 2014/30/EU • 2011/65/EU* & (EU) 2015/863

For at sikre overensstemmelsen, blev følgende harmoniserede standarder samt nationale standarder og regler anvendt:

**EN 62841-1:2015 • EN 62841-2-1:2018/A11:2019 • EN 62471:2008
EN 55014-1:2017/A11:2020 • EN IEC 55014-1:2021 • EN 55014-2:1997/A2:2008
EN IEC 55014-2:2021 • IEC 62471:2006 • EN IEC 63000:2018**

Det er udelukkende producentens ansvar at udarbejde denne overensstemmelseserklæring:

CE Grizzly Tools GmbH & Co. KG
Stockstädter Straße 20
63762 Großostheim
GERMANY
15.07.2022

Christian Frank
Dokumentationsbefuldmægtiget

* Erklæringens ovennævnte genstand opfylder forskrifterne i Europaparlamentets og Rådets direktiv 2011/65/EU af 8. juni 2011 til begrænsning af anvendelsen af visse farlige stoffer i elektrisk og elektronisk udstyr.



Traducción de la Declaración de conformidad CE original

Mediante la presente declaramos que la
Atornilladora taladradora recargable de la serie PBSPA 12 B2
Número de serie 000001 - 161000

corresponde a las siguientes Directivas de la UE corrientes en su respectiva versión vigente:

2006/42/EC • 2014/30/EU • 2011/65/EU* & (EU) 2015/863

Para garantizar la conformidad, se aplicaron las siguientes normas armonizadas, así como las normas y regulaciones nacionales:

**EN 62841-1:2015 • EN 62841-2-1:2018/A11:2019 • EN 62471:2008
EN 55014-1:2017/A11:2020 • EN IEC 55014-1:2021 • EN 55014-2:1997/A2:2008
EN IEC 55014-2:2021 • IEC 62471:2006 • EN IEC 63000:2018**

El fabricante es el único responsable de expedir esta Declaración de Conformidad:



Grizzly Tools GmbH & Co. KG
Stockstädter Straße 20
63762 Großostheim
GERMANY
15.07.2022

Christian Frank
Aporado de documentación

* *El objeto de la declaración arriba descrito cumple con las directrices de la Directiva 2011/65/UE del Parlamento Europeo y del Consejo de 8 de junio de 2011 sobre restricciones a la utilización de determinadas sustancias peligrosas en aparatos eléctricos y electrónicos.*

IT

MT

Traduzione della dichiarazione di conformità CE originale

Con la presente dichiariamo che
Trapano avvitatore ricaricabile
serie PBSPA 12 B2
Numero di serie 0000001 - 161000

corrisponde alle seguenti direttive UE in materia nella rispettiva versione valida:

2006/42/EC • 2014/30/EU • 2011/65/EU* & (EU) 2015/863

Per garantire la conformità sono state applicate le seguenti norme armonizzate e anche le norme e disposizioni nazionali che seguono:

EN 62841-1:2015 • EN 62841-2-1:2018/A11:2019 • EN 62471:2008
EN 55014-1:2017/A11:2020 • EN IEC 55014-1:2021 • EN 55014-2:1997/A2:2008
EN IEC 55014-2:2021 • IEC 62471:2006 • EN IEC 63000:2018

Il produttore è il solo responsabile della stesura della presente dichiarazione di conformità:

CE Grizzly Tools GmbH & Co. KG
Stockstädter Straße 20
63762 Großostheim
GERMANY
15.07.2022



Christian Frank
Responsabile documentazione tecnica

* L'oggetto descritto sopra è conforme alle prescrizioni della Direttiva 2011/65/EU del Parlamento Europeo e del Consiglio dell'8 giugno 2011 sulla restrizione dell'uso di determinate sostanze pericolose nelle apparecchiature elettriche ed elettroniche



Az eredeti CE megfelelőségi nyilatkozat fordítása

Ezennel igazoljuk, hogy a
Akkus fűrócsavarozó-készlet
modell **PBSPA 12 B2**
Sorozatszám 000001 - 161000

gyártási évtől kezdve a következő vonatkozó EU irányelveknek felel meg a mindenkor érvényes megfogalmazásban:

2006/42/EC • 2014/30/EU • 2011/65/EU* & (EU) 2015/863

A megegyezés biztosítása érdekében a következő harmonizált szabványokat, valamint nemzeti szabványokat és rendelkezéseket alkalmaztuk:

EN 62841-1:2015 • EN 62841-2-1:2018/A11:2019 • EN 62471:2008
EN 55014-1:2017/A11:2020 • EN IEC 55014-1:2021 • EN 55014-2:1997/A2:2008
EN IEC 55014-2:2021 • IEC 62471:2006 • EN IEC 63000:2018

Jelen megfelelőségi nyilatkozat kiállításáért kizárólag a gyártó a felelős:

CE Grizzly Tools GmbH & Co. KG
Stockstädter Straße 20
63762 Großostheim
GERMANY
15.07.2022

Christian Frank
Dokumentációs megbízott

* A nyilatkozat fent ismertetett tárgya összhangban van az Európai Parlament és a Tanács 2011/65/EU (2011. június 8.) egyes veszélyes anyagok elektromos és elektronikus berendezésekben való alkalmazásának korlátozásáról szóló irányelv előírásaival.



Prevod originalne izjave o skladnosti CE

S tem potrjujemo, da

**Akumulatorskega vrtalnega vijacnika
model PBSPA 12 B2**

Serijska številka 000001 - 161000

ustreza veljavnim verzijam zadevnih smernic Evropske unije:

2006/42/EC • 2014/30/EU • 2011/65/EU* & (EU) 2015/863

Za zagotavljanje skladnosti so bile navedene sledeče usklajene norme, kot tudi nacionalne norme in določila:

**EN 62841-1:2015 • EN 62841-2-1:2018/A11:2019 • EN 62471:2008
EN 55014-1:2017/A11:2020 • EN IEC 55014-1:2021 • EN 55014-2:1997/A2:2008
EN IEC 55014-2:2021 • IEC 62471:2006 • EN IEC 63000:2018**

Za izdajo te izjave o skladnosti je odgovoren izključno proizvajalec:



Grizzly Tools GmbH & Co. KG
Stockstädter Straße 20
63762 Großostheim
GERMANY
15.07.2022

Christian Frank
Pooblaščen oseba za dokumentacijo

* Zgoraj opisani predmet izjave izpolnjuje predpise direktive 2011/65/EU Evropskega parlamenta in Sveta z dne 8. junija 2011 o omejevanju uporabe določenih nevarnih snovi v električni in elektronski opremi.

20220614_rev02_mt

**Explosionszeichnung • Exploded Drawing
 Vue éclatée • Explosietekening
 Rysunek samorozwijający • Rozvinutý výkres
 Výkres náhradných dielov • Eksplosionstegning
 Plano de explosión • Disegno esploso
 Robbantott ábra • Eksplozijska risba**

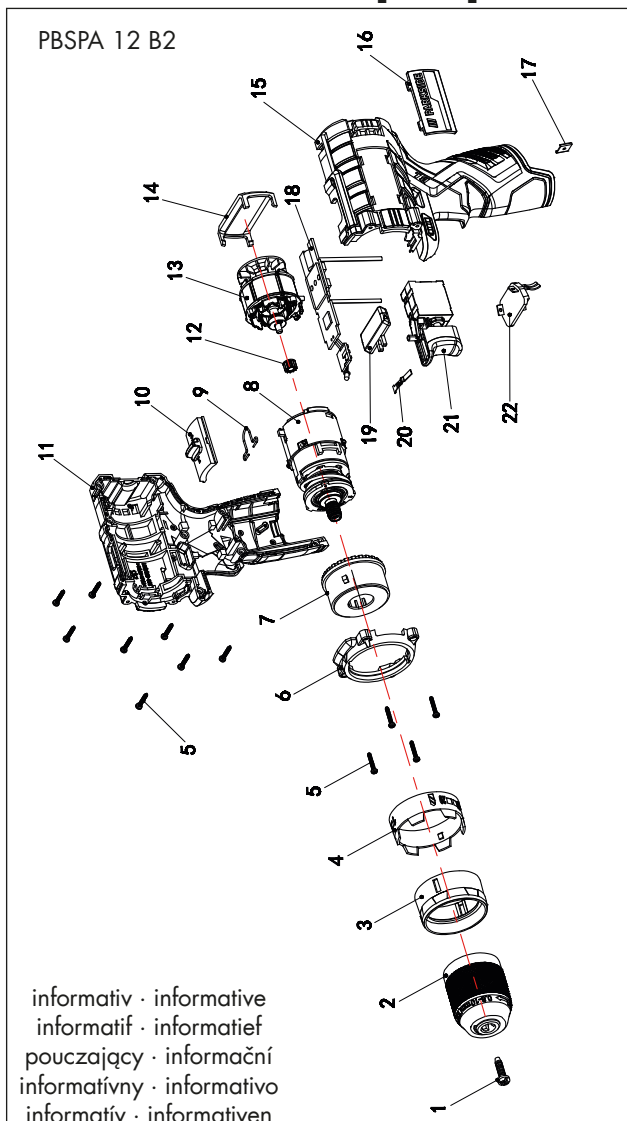



GRIZZLY TOOLS GMBH & CO. KG

Stockstädter Straße 20
63762 Großostheim
GERMANY

Stand der Informationen · Last Information Update · Version
des informations · Stand van de informatie · Stan informacii ·
Stav informací · Stav informácií · Tilstand af information ·
Estado de las informaciones · Versione delle informazioni ·
Információk állása · Stanje informacij: 06/2022
Ident.-No.: 72031614062022-8



IAN 392982_2201

8



Akku / Rechargeable battery / Batterie PAPK 12 A3 / Ladegerät / Charger / Chargeur PLGK 12 A3

(DE) (AT) (CH)

Akku / Ladegerät

Originalbetriebsanleitung

(FR) (BE)

Batterie / Chargeur

Traduction des instructions d'origine

(PL)

Akumulator / ładowarka

Tłumaczenie oryginalnej instrukcji obsługi

(SK)

Akumulátor / Nabíjačka

Preklad originálneho návodu na obsluhu

(ES)

Batería / Cargador

Traducción del manual de instrucciones original

(HU)

akkumulátor / Töltő

Az originál használati utasítás fordítása

(GB) (MT)

Rechargeable battery / Charger

Translation of the original instructions

(NL) (BE)

Accu / Oplader

Vertaling van de originele gebruiksaanwijzing

(CZ)

Akumulátor / Nabíječka

Preklad originálního provozního návodu

(DK)

Genopladeligt batteri / Oplader

Oversættelse af den originale driftsvejledning

(IT) (MT)

Batteria / Caricabatterie

Traduzione delle istruzioni d'uso originali

(SI)

Akumulator / Polnilnik

Prevod originalnega navodila za uporabo

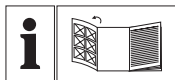

DE AT CH

Klappen Sie vor dem Lesen die Seite mit den Abbildungen aus und machen Sie sich anschließend mit allen Funktionen des Gerätes vertraut.

GB MT

Before reading, unfold the page containing the illustrations and familiarise yourself with all functions of the device.

FR BE

Avant de lire le mode d'emploi, ouvrez la page contenant les illustrations et familiarisez-vous ensuite avec toutes les fonctions de l'appareil.

NL BE

Vouw vóór het lezen de pagina met de afbeeldingen open en maak u vertrouwd met alle functies van het apparaat.

PL

Przed przeczytaniem proszę rozłożyć stronę z ilustracjami, a następnie proszę zapoznać się z wszystkimi funkcjami urządzenia.

CZ

Před čtením si otevřete stranu s obrázky a potom se seznámte se všemi funkcemi přístroje.

SK

Pred čítaním si odklopte stranu s obrázkami a potom sa oboznámte so všetkými funkciami prístroja.

DK

Før du læser, vend siden med billeder frem og bliv bekendt med alle apparatets funktioner.

ES

Antes de empezar a leer abra la página que contiene las imágenes y, en seguida, familiarícese con todas las funciones del dispositivo.

IT MT

Prima di leggere aprire la pagina con le immagini e prendere confidenza con le diverse funzioni dell'apparecchio.

HU

Olvasás előtt kattintson az ábrát tartalmazó oldalra és végezetül ismerje meg a készülék mindegyik funkcióját.

SI

Pred branjem odprite stran s slikami in se nato seznanite z vsemi funkcijami naprave.

DE / AT / CH	Originalbetriebsanleitung	Seite	4
GB / MT	Translation of the original instructions	Page	15
FR / BE	Traduction des instructions d'origine	Page	25
NL / BE	Vertaling van de originele gebruiksaanwijzing	Pagina	38
PL	Tłumaczenie oryginalnej instrukcji obsługi	Strona	49
CZ	Překlad originálního provozního návodu	Strana	61
SK	Preklad originálneho návodu na obsluhu	Strana	71
DK	Oversættelse af den originale driftsvejledning	Side	82
ES	Traducción del manual de instrucciones original	Página	92
IT/MT	Traduzione delle istruzioni d'uso originali	Pagina	104
HU	Az originál használati utasítás fordítása	Oldal	115
SI	Prevod originalnega navodila za uporabo	Stran	127

A

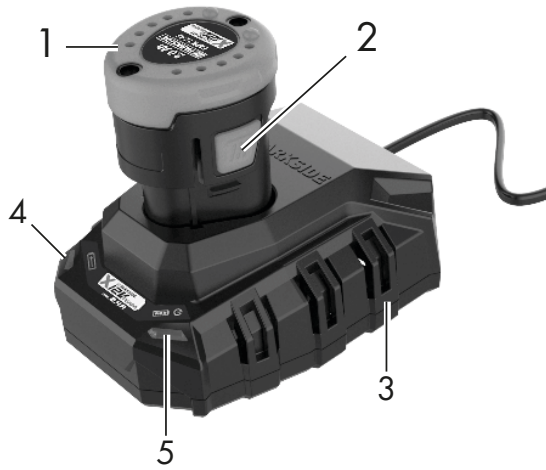

Inhalt

Einleitung	4
Bestimmungsgemäße	
Verwendung	4
Allgemeine Beschreibung	5
Lieferumfang.....	5
Übersicht	5
Technische Daten	5
Ladezeiten	5
Sicherheitshinweise	6
Bildzeichen in der Anleitung.....	6
Bildzeichen auf dem Akku	6
Bildzeichen auf dem Ladegerät.....	6
Allgemeine Sicherheitshinweise	7
Richtiger Umgang mit dem	
Akkuladegerät	8
Ladevorgang	9
Akku entnehmen/einsetzen	10
Ladezustand des Akkus prüfen	10
Akku aufladen	10
Verbrauchte Akkus.....	11
Lagerung	11
Wandmontage Ladegerät	11
Reinigung	11
Wartung	11
Entsorgung/Umweltschutz	11
Ersatzteile	12
Garantie	13
Reparatur-Service	14
Service-Center	14
Importeur	14
Original-EG-	
Konformitätserklärung	139

Einleitung

Herzlichen Glückwunsch zum Kauf Ihres neuen Gerätes. Sie haben sich damit für ein hochwertiges Produkt entschieden. Dieses Gerät wurde während der Produktion auf Qualität geprüft und einer Endkontrolle unterzogen. Die Funktionsfähigkeit Ihres Gerätes ist somit sichergestellt.



Die Betriebsanleitung ist Bestandteil dieses Produkts. Sie enthält wichtige Hinweise für Sicherheit, Gebrauch und Entsorgung. Machen Sie sich vor der Benutzung des Produkts mit allen Bedien- und Sicherheitshinweisen vertraut. Benutzen Sie das Produkt nur wie beschrieben und für die angegebenen Einsatzbereiche. Bewahren Sie die Anleitung gut auf und händigen Sie alle Unterlagen bei Weitergabe des Produkts an Dritte mit aus.



Bestimmungsgemäße Verwendung

Der Akku und das Ladegerät ist in Verbindung mit einem Gerät der Serie Parkside X 12 V Team zu nutzen. Der Akku ist kompatibel zu allen Geräten des Parkside X 12 V Teams. Der Akku darf nur mit Ladegeräten der Serie Parkside X 12 V TEAM geladen werden. Jede andere Verwendung kann zu Schäden am Gerät führen und eine ernsthafte Gefahr für den Benutzer darstellen. Dieses Gerät ist nicht zur gewerblichen Nutzung geeignet. Bei gewerblichem Einsatz erlischt die Garantie. Der Hersteller haftet nicht für Schäden, die durch bestimmungswidrigen Gebrauch oder falsche Bedienung verursacht wurden.

Allgemeine Beschreibung

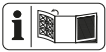

Die Abbildungen finden Sie auf der vorderen Ausklappseite.

Lieferumfang

- Akku
- Ladegerät
- Betriebsanleitung

Entsorgen Sie das Verpackungsmaterial ordnungsgemäß.

Übersicht

- A**
- 1 Akku
 - 2 Entriegelungstaste
 - 3 Ladegerät
 - 4 Rote LED
 - 5 Grüne LED

Technische Daten

Akku (Li-Ion)PAPK 12 A3
 Anzahl der Zellen 3
 Nennspannung 12 V==
 Kapazität 2,0 Ah
 Energie 24 Wh
 Ladezeit ca. 1 h

Temperaturmax. 50 °C
 Ladevorgang 4 - 40 °C
 Betrieb -20 - 50 °C
 Lagerung 0 - 45 °C

LadegerätPLGK 12 A3
 Nennaufnahme50 W
 Input
 Eingangsspannung
 220-240 V~, 50-60 Hz
 Output
 Ausgangsspannung 12 V==
 Ausgangsstrom 2,4 A
 Gerätesicherung T2A
 Schutzklasse II

Ladezeiten

Wir empfehlen Ihnen, dieses Gerät ausschließlich mit folgenden Akkus zu betreiben: PAPK 12 A3, PAPK 12 B3, PAPK 12 D1.

Wir empfehlen Ihnen, diesen Akku mit folgenden Ladegeräten zu laden: PLGK 12 A2, PLGK 12 A3, PLGK 12 B2, PDSLK 12 A1, PDSLK 12 A2.

Eine aktuelle Liste der Akkukompatibilität finden Sie unter:
www.lidl.de/akku

Ladezeit (min.)	PAPK 12 A1 PAPK 12 A3	PAPK 12 A2	PAPK 12 B1 PAPK 12 B2 PAPK 12 B3	PAPK 12 D1
PLGK 12 A1	60	60	120	150
PLGK 12 A2	60	60	120	150
PLGK 12 A3	60	60	120	150
PLGK 12 B2	30	45	60	80
PDSLK 12 A1	60	45	60	80

Sicherheitshinweise

Dieses Gerät kann von Kindern ab 8 Jahren und darüber sowie von Personen mit verringerten physischen, sensorischen oder mentalen Fähigkeiten oder Mangel an Erfahrung und Wissen benutzt werden, wenn sie beaufsichtigt oder bezüglich des sicheren Gebrauchs des Gerätes unterwiesen wurden und die daraus resultierenden Gefahren verstehen. Kinder dürfen nicht mit dem Gerät spielen. Reinigung und Benutzer-Wartung dürfen nicht von Kindern ohne Beaufsichtigung durchgeführt werden.

Bildzeichen in der Anleitung

 **Gefahrenzeichen mit Angaben zur Verhütung von Personen- oder Sachschäden**

 **Gefahrenzeichen mit Angaben zur Verhütung von Personenschäden durch einen elektrischen Schlag**

 Hinweiszeichen mit Informationen zum besseren Umgang mit dem Gerät

Bildzeichen auf dem Akku

 Das Ladegerät ist Teil der Serie Parkside X 12 V TEAM.

 Lesen Sie die Betriebsanleitung aufmerksam durch.

   Werfen Sie den Akku nicht in den Hausmüll, ins Feuer oder ins Wasser.

 Setzen Sie den Akku nicht über längere Zeit starker Sonneneinstrahlung aus und legen Sie ihn nicht auf Heizkörpern ab (max. 50 °C).

 Geben Sie Akkus an einer Altbatteriesammelstelle ab, wo sie einer umweltgerechten Wiederverwertung zugeführt werden.

 Elektrogeräte gehören nicht in den Hausmüll.

Bildzeichen auf dem Ladegerät

 Das Ladegerät ist Teil der Serie Parkside X 12 V TEAM.

 Achtung!

 Lesen Sie die Bedienungsanleitung aufmerksam durch.

 Das Ladegerät ist nur zur Verwendung in Räumen geeignet.

 Gerätesicherung

 Schutzklasse II (Doppelisolierung)

 Elektrogeräte gehören nicht in den Hausmüll.



LED-Anzeige während des Ladevorgangs.

Allgemeine Sicherheitshinweise



Achtung! Beim Gebrauch von Elektrogeräten sind zum Schutz gegen elektrischen Schlag, Verletzungs- und Brandgefahr folgende grundsätzliche Sicherheitsmaßnahmen zu beachten:

Sorgfältiger Umgang mit und Gebrauch von Akkuwerkzeugen:

- **Laden Sie Akkus nur mit Ladegeräten auf, die vom Hersteller empfohlen werden.** Für ein Ladegerät, das für eine bestimmte Art von Akkus geeignet ist, besteht Brandgefahr, wenn es mit anderen Akkus verwendet wird.
- **Verwenden Sie nur die dafür vorgesehenen Akkus in den Elektrowerkzeugen.** Der Gebrauch von anderen Akkus kann zu Verletzungen und Brandgefahr führen.
- **Halten Sie den nicht benutzten Akku fern von Büroklammern, Münzen, Schlüsseln, Nägeln, Schrauben oder anderen kleinen Metallgegenständen, die eine Überbrückung der Kontakte verursachen könnten.** Ein Kurzschluss zwischen den Akkukontakten kann Verbrennungen oder Feuer zur Folge haben.
- **Bei falscher Anwendung kann Flüssigkeit aus dem Akku austreten. Vermeiden Sie den Kontakt damit. Bei zufälligem Kontakt mit Wasser abspülen. Wenn die Flüssigkeit in die Augen kommt, nehmen Sie zusätzlich ärztliche Hilfe in Anspruch.** Austretende Akkufflüssigkeit kann zu Hautreizungen oder Verbrennungen führen.
- **Benutzen Sie keinen beschädigten oder veränderten Akku.** Beschädigte oder veränderte Akkus können sich unvorhersehbar verhalten und zu Feuer, Explosion oder Verletzungsfahr führen.
- **Setzen Sie einen Akku keinem Feuer oder zu hohen Temperaturen aus.** Feuer oder Temperaturen über 130 °C können eine Explosion hervorrufen.
- **Befolgen Sie alle Anweisungen zum Laden und laden Sie den Akku oder das Akkuwerkzeug niemals außerhalb des in der Betriebsanleitung angegebenen Temperaturbereichs.** Falsches Laden oder Laden außerhalb des zugelassenen Temperaturbereichs kann den Akku zerstören und die Brandgefahr erhöhen.

Service

- **Warten Sie niemals beschädigte Akkus.** Sämtliche Wartung von Akkus sollte nur durch den Hersteller oder bevollmächtigte Kundendienststellen erfolgen.

Spezielle Sicherheitshinweise für Akkugeräte:

- **Stellen Sie sicher, dass das Gerät ausgeschaltet ist, bevor Sie den Akku einsetzen.** Das Einsetzen eines Akkus in ein Elektrowerkzeug, das eingeschaltet ist, kann zu Unfällen führen.
- **Laden Sie Ihre Batterien nur im Innenbereich auf, weil das Ladegerät nur dafür bestimmt ist.** Gefahr durch elektrischen Schlag.
- **Um das Risiko eines elektrischen Schlags zu reduzieren, ziehen Sie den Stecker des Ladegeräts aus der Steckdose heraus, bevor Sie es reinigen.**
- **Setzen Sie den Akku nicht über längere Zeit starker Sonneneinstrahlung aus und legen Sie ihn nicht auf Heizkörpern ab.** Hitze schadet dem Akku und es besteht Explosionsgefahr.
- **Lassen Sie einen erwärmten Akku vor dem Laden abkühlen.**
- **Öffnen Sie den Akku nicht und vermeiden Sie eine mechanische**

Beschädigung des Akkus. Es besteht die Gefahr eines Kurzschlusses und es können Dämpfe austreten, die die Atemwege reizen. Sorgen Sie für Frischluft und nehmen Sie bei Beschwerden zusätzlich ärztliche Hilfe in Anspruch.

- **Verwenden Sie keine nicht wiederaufladbaren Batterien.** Das Gerät könnte beschädigt werden.

Richtiger Umgang mit dem Akkuladegerät

- Kinder sollten beaufsichtigt werden, um sicherzustellen, dass sie nicht mit dem Gerät spielen.
- **Überprüfen Sie vor jeder Benutzung Ladegerät, Kabel und Stecker und lassen Sie es von qualifiziertem Fachpersonal und nur mit Original-Ersatzteilen reparieren.** Benutzen Sie ein defektes Ladegerät nicht und **öffnen Sie es nicht selbst.** Damit wird sichergestellt, dass die Sicherheit des Gerätes erhalten bleibt.
- **Achten Sie darauf, dass die Netzspannung mit den Angaben des Typenschildes auf dem Ladegerät übereinstimmt.** Es besteht die Gefahr eines elektrischen Schlags.
- **Halten Sie das Ladegerät sauber und fern von Nässe und Regen.**

Benutzen Sie das Ladegerät niemals im Freien. Durch Verschmutzung und das Eindringen von Wasser erhöhen sich das Risiko eines elektrischen Schlags.

- **Das Ladegerät darf nur mit den zugehörigen Original-Akkus betrieben werden.** Das Laden von anderen Akkus kann zu Verletzungen und Brandgefahr führen.
- **Vermeiden Sie mechanische Beschädigungen des Ladegerätes.** Sie können zu inneren Kurzschlüssen führen.
- **Das Ladegerät darf nicht auf oder in unmittelbarer Umgebung zu brennbaren Untergründen (z. B. Papier, Textilien) betrieben werden.** Es besteht Brandgefahr wegen der beim Laden auftretenden Erwärmung.
- Wenn die Anschlussleitung dieses Gerätes beschädigt wird, muss sie durch den Hersteller oder seinen Kundendienst oder eine ähnlich qualifizierte Person ersetzt werden, um Gefährdungen zu vermeiden.
- Der Akku Ihres Gerätes wird nur teilweise vorgeladen geliefert und muss vor Gebrauch zum ersten Mal richtig aufgeladen werden. Stecken Sie den Akku in den Sockel ein und schließen Sie das Ladegerät ans Stromnetz an.

- Ziehen Sie den Netzstecker, wenn der Akku voll aufgeladen ist und trennen Sie den Akku vom Ladegerät.
- Laden Sie in dem Ladegerät keine nicht wiederaufladbaren Batterien auf.
- **Verwenden Sie kein Zubehör welches nicht von PARKSIDE empfohlen wurde.** Dies kann zu elektrischen Schlag oder Feuer führen.

Ladevorgang



Setzen Sie den Akku nicht extremen Bedingungen wie Wärme und Stoß aus. Es besteht Verletzungsgefahr durch auslaufende Elektrolytlösung! Spülen Sie bei Augen- oder Hautkontakt die betroffenen Stellen mit Wasser oder Neutralisator und suchen Sie einen Arzt auf.



Laden Sie den Akku nur in trockenen Räumen auf. Die Außenfläche des Akkus muss sauber und trocken sein, bevor Sie das Ladegerät anschließen. Es besteht die Gefahr von Verletzungen durch Stromschlag.



Schalten Sie das Gerät aus und nehmen Sie vor allen Arbeiten den Akku aus dem Gerät.



Der Akku erreicht erst nach mehrmaligem Laden seine volle Kapazität.

- Laden Sie den Akku vor dem ersten Gebrauch auf.
- Verwenden Sie zum Laden des Akkus ausschließlich ein Ladegerät der Serie Parkside X 12 V Team.
- Eine wesentlich verkürzte Betriebszeit trotz Aufladung zeigt an, dass der Akku verbraucht ist und ersetzt werden muss. Verwenden Sie nur einen Original-Ersatzakku der Serie Parkside X 12 V Team, den Sie über den Onlineshop beziehen können (siehe Kapitel „Ersatzteile“).
- Beachten Sie in jedem Falle die jeweils gültigen Sicherheitshinweise sowie Bestimmungen und Hinweise zum Umweltschutz.
- Defekte, die aus unsachgemäßer Handhabung resultieren, unterliegen nicht der Garantie.

Akku entnehmen/einsetzen

1. Zum Herausnehmen des Akkus (1) aus dem Gerät drücken Sie die Entriegelungstaste (2) am Akku und ziehen den Akku heraus.
2. Zum Einsetzen des Akkus (1) schieben Sie den Akku entlang der Führungsschiene in das Gerät. Er rastet hörbar ein.



Setzen Sie den Akku erst ein, wenn das Akku-Werkzeug vollständig für den Einsatz vorbereitet ist.

Ladezustand des Akkus prüfen

Die Ladezustandsanzeige am Gerät signalisiert den Ladezustand des Akkus (1).

- Der Ladezustand des Akkus wird durch Aufleuchten der entsprechenden LED-Leuchte angezeigt, wenn das Ge-

rät in Betrieb ist. Halten Sie dafür den Einschalter gedrückt.

rot-gelb-grün => Akku vollgeladen
rot-gelb => Akku ca. zur Hälfte geladen
rot => Akku muss geladen werden

Akku aufladen



Lassen Sie einen erwärmten Akku vor dem Laden abkühlen.



Laden Sie den Akku (1) auf, wenn nur noch die rote LED der Ladezustandsanzeige leuchtet.

Die Ladezustandsanzeige am Gerät signalisiert den Ladezustand des Akkus (1).

1. Nehmen Sie gegebenenfalls den Akku (1) aus dem Gerät.
2. Schieben Sie den Akku (1) in den Ladeschacht des Ladegerätes (3).
3. Schließen Sie das Ladegerät (3) an eine Steckdose an.
4. Nach erfolgtem Ladevorgang trennen Sie das Ladegerät (3) vom Netz.
5. Ziehen Sie den Akku (1) aus dem Ladegerät (3).

Übersicht der LED-Kontrollanzeigen auf dem Ladegerät (3):



Grüne LED (5) leuchtet ohne eingesetzten Akku: Ladegerät betriebsbereit.



Grüne LED (5) leuchtet: Akku ist geladen.



Rote LED (4) leuchtet: Akku lädt.

Rote (4) und grüne LED (5) blinken: Fehler

Verbrauchte Akkus

- Eine wesentlich verkürzte Betriebszeit trotz Aufladung zeigt an, dass der Akku verbraucht ist und ersetzt werden muss. Verwenden Sie nur einen Original-Ersatzakku der Serie Parkside X 12 V Team, den Sie über den Online-shop beziehen können (siehe Kapitel „Ersatzteile“).
- Beachten Sie in jedem Falle die jeweils gültigen Sicherheitshinweise sowie Bestimmungen und Hinweise zum Umweltschutz (siehe „Entsorgung/Umweltschutz“).

Lagerung

- Nehmen Sie den Akku vor einer längeren Lagerung aus dem Gerät und laden Sie ihn vollständig auf.
- Prüfen Sie während einer längeren Lagerungsphase etwa alle 3 Monate den Ladezustand des Akkus und laden Sie bei Bedarf nach.
- Die Lagertemperatur für den Akku beträgt zwischen 0 °C und 45 °C. Vermeiden Sie während der Lagerung extreme Kälte oder Hitze, damit der Akku nicht an Leistung verliert.
- Lagern Sie den Akku nur im teilgeladenem Zustand. Während einer längeren Lagerzeit sollten 2 bis 3 LEDs leuchten. Die Ladezustandsanzeige am Akku-Werkzeug signalisiert den Ladezustand des Akkus (1).

Wandmontage Ladegerät (optional)

Sie können das Ladegerät (3) auch an der Wand montieren.

- Bringen Sie zwei Schrauben im Abstand von 54 mm mit Hilfe von Dübeln an der

Wunschposition einer Wand an.

- Der Schraubenkopf kann einen Durchmesser von 7 - 9 mm haben.
- Lassen Sie die Schraubenköpfe mit ca. 10 mm Abstand zur Wand hervorstehen.
- Sie können das Ladegerät (3) mit den Öffnungen der Wandhalterung an die beiden Schrauben ansetzen und das Ladegerät auf Anschlag nach unten ziehen.



Achten Sie beim Bohren darauf, keine Versorgungsleitungen zu beschädigen. Verwenden Sie geeignete Suchgeräte, um diese aufzuspüren oder nehmen Sie einen Installationsplan zu Hilfe. Kontakt mit Elektroleitungen kann zu elektrischem Schlag und Feuer, Kontakt einer Gasleitung zur Explosion führen. Beschädigung einer Wasserleitung kann zu Sachbeschädigung und elektrischem Schlag führen.

Reinigung

Reinigen Sie das Ladegerät und den Akku mit einem trockenen Tuch oder mit einem Pinsel. Verwenden Sie kein Wasser oder metallische Gegenstände.

Wartung

- Das Gerät ist wartungsfrei.

Entsorgung/ Umweltschutz

Nehmen Sie den Akku aus dem Gerät und führen Sie Gerät, Akku, Zubehör und Verpackung einer umweltgerechten Wiederverwertung zu.



Elektrische Geräte gehören nicht in den Hausmüll.



Werfen Sie den Akku nicht in den Hausmüll, ins Feuer (Explosionsgefahr) oder ins Wasser. Beschädigte Akkus können der Umwelt und ihrer Gesundheit schaden, wenn giftige Dämpfe oder Flüssigkeiten austreten.

Richtlinie 2012/19/EU über Elektro- und Elektronik-Altgeräte: Verbrauchte Elektrogeräte müssen getrennt gesammelt und einer umweltgerechten Wiederverwertung zugeführt werden.

Je nach Umsetzung in nationales Recht können Sie folgende Möglichkeiten haben:

- **an einer Verkaufsstelle zurückgeben:**

Vertreiber von Lebensmitteln mit einer Gesamtverkaufsfläche von mindestens 800 Quadratmetern, die mehrmals im Kalenderjahr oder dauerhaft Elektro- und Elektronikgeräte anbieten und auf dem Markt bereitstellen, sind verpflichtet unentgeltlich alte Elektro- und Elektronikgeräte zurückzunehmen. Diese müssen bei der Abgabe eines neuen Elektro- oder Elektronikgerätes an einen Endnutzer ein Altgerät des Endnutzers der gleichen Geräteart, das im Wesentlichen die gleichen Funktionen wie das neue Gerät erfüllt, am Ort der Abgabe oder in unmittelbarer Nähe hierzu unentgeltlich zurückzunehmen sowie ohne Kauf eines Elektro- oder Elektronikgerätes auf Verlangen des Endnutzers bis zu drei Altgeräte pro Geräteart, die in keiner äußeren Abmessung größer als 25 Zentimeter sind, im Einzelhandelsgeschäft oder in unmittelbarer Nähe hierzu unentgeltlich zurückzunehmen.

- **an einer offiziellen Sammelstelle abgeben:**

Geben Sie das Gerät an einer Verwer-

tungsstelle ab. Die verwendeten Kunststoff- und Metallteile können sortenrein getrennt werden und so einer Wiederverwertung zugeführt werden. Fragen Sie hierzu unser Service-Center.

- **an den Hersteller/Inverkehrbringer zurücksenden:**

Die Entsorgung Ihrer defekten, eingesendeten Geräte führen wir kostenlos durch. Fragen Sie hierzu unser Service-Center.

Nicht betroffen sind den Altgeräten beigefügte Zubehörteile und Hilfsmittel ohne Elektrobestandteile.

Entsorgen Sie Akkus nach den lokalen Vorschriften. Defekte oder verbrauchte Akkus müssen gemäß Richtlinie 2006/66/EG recycelt werden. Geben Sie Akkus an einer Altbatteriesammelstelle ab, wo sie einer umweltgerechten Wiederverwertung zugeführt werden. Fragen Sie hierzu Ihren lokalen Müllentsorger oder unser Service-Center. Entsorgen Sie Akkus im entladenen Zustand. Wir empfehlen die Pole mit einem Klebestreifen zum Schutz vor einem Kurzschluss abzudecken. Öffnen Sie den Akku nicht.

Ersatzteile

Ersatzteile und Zubehör erhalten Sie unter www.grizzlytools.shop

Sollten Sie Probleme mit dem Bestellvorgang haben, verwenden Sie bitte das Kontaktformular. Bei weiteren Fragen wenden Sie sich an das „Service-Center“ (siehe Seite 14).

Akku		
PAPK 12 A3	80001264	
PAPK 12 B3	80001265	
PAPK 12 D1	80001270	
Ladegerät		
PLGK 12 A3, EU	80001395	
PLGK 12 A3, UK	80001396	
PLGK 12 B2, EU	80001341	
PLGK 12 B2, UK	80001342	

Garantie

Sehr geehrte Kundin,
sehr geehrter Kunde,

Sie erhalten auf diesen Artikel 3 Jahre Garantie ab Kaufdatum.

Im Falle von Mängeln dieses Produkts stehen Ihnen gegen den Verkäufer des Produkts gesetzliche Rechte zu. Diese gesetzlichen Rechte werden durch unsere im Folgenden dargestellte Garantie nicht eingeschränkt.

Garantiebedingungen

Die Garantiefrist beginnt mit dem Kaufdatum. Bitte bewahren Sie den Original-Kassenbon gut auf. Diese Unterlage wird als Nachweis für den Kauf benötigt.

Tritt innerhalb von drei Jahren ab dem Kaufdatum dieses Produkts ein Material- oder Fabrikationsfehler auf, wird das Produkt von uns – nach unserer Wahl – für Sie kostenlos repariert oder ersetzt. Diese Garantieleistung setzt voraus, dass innerhalb der Drei-Jahres-Frist das defekte Gerät und der Kaufbeleg (Kassenbon) vorgelegt und schriftlich kurz beschrieben wird, worin der Mangel besteht und wann er aufgetreten ist.

Wenn der Defekt von unserer Garantie gedeckt ist, erhalten Sie das reparierte oder ein neues Produkt zurück. Mit Reparatur oder Austausch des Produkts beginnt kein neuer Garantiezeitraum.

Garantiezeit und gesetzliche Mängelansprüche

Die Garantiezeit wird durch die Gewährleistung nicht verlängert. Dies gilt auch für ersetzte und reparierte Teile. Eventuell schon beim Kauf vorhandene Schäden und Mängel müssen sofort nach dem Auspacken gemeldet werden. Nach Ablauf der Garantiezeit anfallende Reparaturen sind kostenpflichtig.

Garantieumfang

Das Gerät wurde nach strengen Qualitätsrichtlinien sorgfältig produziert und vor Anlieferung gewissenhaft geprüft.

Die Garantieleistung gilt **ausschließlich** für Material- oder Fabrikationsfehler. **Diese Garantie erstreckt sich nicht auf die normale Abnutzung von Verschleißteilen (z.B. Akkukapazität).**

Diese Garantie verfällt, wenn das Produkt beschädigt, nicht sachgemäß benutzt oder nicht gewartet wurde. **Ebenso für Schäden durch Wasser, Frost, Blitz und Feuer oder falschen Transport.** Für eine sachgemäße Benutzung des Produkts sind alle in der Betriebsanleitung aufgeführten Anweisungen genau einzuhalten. Verwendungszwecke und Handlungen, von denen in der Betriebsanleitung abgeraten oder vor denen gewarnt wird, sind unbedingt zu vermeiden.

Das Produkt ist lediglich für den privaten und nicht für den gewerblichen Gebrauch bestimmt. Bei missbräuchlicher und unsachgemäßer Behandlung, Gewaltanwendung und bei Eingriffen, die nicht von unserer autorisierten Service-Niederlassung vorgenommen wurden, erlischt die Garantie.

Abwicklung im Garantiefall

Um eine schnelle Bearbeitung Ihres Anliegens zu gewährleisten, folgen Sie bitte den folgenden Hinweisen:

- Bitte halten Sie für alle Anfragen den Kassenbon und die Identifikationsnummer (IAN 392982_2201) als Nachweis für den Kauf bereit.
- Die Artikelnummer entnehmen Sie bitte dem Typenschild, einer Gravur, auf dem Titelblatt Ihrer Anleitung (unten links) oder als Aufkleber auf der Rück- oder Unterseite.
- Sollten Funktionsfehler oder sonstige Mängel auftreten kontaktieren Sie zunächst die nachfolgend benannte Serviceabteilung **telefonisch** oder per **E-Mail**. Sie erhalten dann weitere Informationen über die Abwicklung Ihrer Reklamation.
- Ein als defekt erfasstes Produkt können Sie, nach Rücksprache mit unserem Kundenservice, unter Beifügung des Kaufbelegs (Kassenbons) und der Angabe, worin der Mangel besteht und wann er aufgetreten ist, für Sie portofrei an die Ihnen mitgeteilte Service-Anschrift übersenden. Um Annahmeprobleme und Zusatzkosten zu vermeiden, benutzen Sie unbedingt nur die Adresse, die Ihnen mitgeteilt wird. Stellen Sie sicher, dass der Versand nicht unfrei, per Sperrgut, Express oder sonstiger Sonderfracht erfolgt. Senden Sie das Gerät bitte inkl. aller beim Kauf mitgelieferten Zubehörteile ein und sorgen Sie für eine ausreichend sichere Transportverpackung.

Reparatur-Service

Sie können Reparaturen, **die nicht der Garantie unterliegen**, gegen Berechnung von unserer Service-Niederlassung durchführen lassen. Sie erstellt Ihnen gerne einen Kostenvoranschlag.

Wir können nur Geräte bearbeiten, die ausreichend verpackt und frankiert eingesandt wurden.

Achtung: Bitte senden Sie Ihr Gerät gereinigt und mit Hinweis auf den Defekt an unsere Service-Niederlassung. Nicht angenommen werden unfrei - per Sperrgut, Express oder mit sonstiger Sonderfracht - eingeschickte Geräte. Die Entsorgung Ihrer defekten, eingesendeten Geräte führen wir kostenlos durch.

Service-Center

DE **Service Deutschland**
Tel.: 0800 54 35 111
E-Mail: grizzly@lidl.de
IAN 392982_2201

AT **Service Österreich**
Tel.: 0820 201 222
(0,15 EUR/Min.)
E-Mail: grizzly@lidl.at
IAN 392982_2201

CH **Service Schweiz**
Tel.: 0800 56 44 33
E-Mail: grizzly@lidl.ch
IAN 392982_2201

Importeur

Bitte beachten Sie, dass die folgende Anschrift keine Serviceanschrift ist. Kontaktieren Sie zunächst das oben genannte Service-Center.

Grizzly Tools GmbH & Co. KG
Stockstädter Straße 20
DE-63762 Großostheim
DEUTSCHLAND
www.grizzlytools.de

Contents

Introduction	15
Intended purpose.....	15
General description.....	16
Extent of the delivery	16
Overview.....	16
Technical data.....	16
Charging time	16
Safety instructions.....	16
Symbols in the manual.....	17
Symbols on the battery	17
Symbols on the recharger.....	17
General Safety Directions.....	17
Correct handling of the battery charger.....	19
Charging the battery.....	20
Inserting/removing the battery.....	20
Checking the battery charge level	20
Recharging the battery.....	20
Used batteries.....	21
Storage.....	21
Wall mounted charger	21
Cleaning	22
Maintenance	22
Disposal/environmental protection	22
Replacement parts	23
Guarantee	23
Repair Service.....	24
Service-Center.....	24
Importeur	24
Translation of the original EC declaration of conformity	140

Introduction

Congratulations on the purchase of your new device. With it, you have chosen a high quality product. During production, this equipment has been checked for quality and subjected to a final inspection. The functionality of your equipment is therefore guaranteed.



The operating instructions constitute part of this product. They contain important information on safety, use and disposal. Before using the product, familiarise yourself with all of the operating and safety instructions. Use the product only as described and for the applications specified. Keep this manual safely and in the event that the product is passed on, hand over all documents to the third party.

Intended purpose

The rechargeable battery and charger are to be used in conjunction with a device from the Parkside X 12 V Team series. The rechargeable battery compatible with all devices in the Parkside X 12 V TEAM series. The battery may only be charged using chargers from the Parkside X 12 V TEAM series. Any other use that is not explicitly approved in these instructions may result in damage to the equipment and represent a serious danger to the user. This equipment is not suitable for commercial use. Commercial use will invalidate the guarantee. The manufacturer is not liable for damages caused by an improper use or incorrect operation of this device.

General description



The illustrations are on the front fold-out page.

Extent of the delivery

- Rechargeable battery
- Charger
- Instruction Manual

Dispose of the packaging material correctly.

Overview

- A**
- 1 Rechargeable battery
 - 2 Battery release button
 - 3 Charger
 - 4 Red LED
 - 5 Green LED

Technical data

Rechargeable battery

(Li-ion)PAPK 12 A3

Number of cells	3
Nominal voltage	12 V _{DC}
Capacity	2.0 Ah
Energy	24 Wh
Charging time	ca. 1 h
Temperature.....	max. 50 °C
Charging process.....	4 - 40 °C
Operation	-20 - 50 °C
Storage.....	0 - 45 °C

ChargerPLGK 12 A3

Rated input.....	50 W
Input voltage	220-240 V~, 50-60 Hz
Output	
Output voltage.....	12 V _{DC}
Output current	2.4 A
Device fuse.....	T2A
Protection class	□ II

Charging time

We recommend that you operate this appliance with the following batteries only: PAPK 12 A3, PAPK 12 B3, PAPK 12 D1. We recommend charging these batteries with the following chargers: PLGK 12 A2, PLGK 12 A3, PLGK 12 B2, PDSLK 12 A1, PDSLK 12 A2.

An up-to-date list of battery compatibility can be found at: www.lidl.de/akku

Charging time (min)	PAPK 12 A1 PAPK 12 A3	PAPK 12 A2
PLGK 12 A1	60	60
PLGK 12 A2	60	60
PLGK 12 A3	60	60
PLGK 12 B2	30	45
PDSLK 12 A1	60	45

Charging time (min)	PAPK 12 B1 PAPK 12 B2 PAPK 12 B3	PAPK 12 D1
PLGK 12 A1	120	150
PLGK 12 A2	120	150
PLGK 12 A3	120	150
PLGK 12 B2	60	80
PDSLK 12 A1	60	80

Safety instructions

This appliance can be used by children aged from 8 years and above and persons with reduced physical, sensory or mental capabilities or lack of experience and knowledge if they have been given supervision or instruction concerning use of the appliance in a safe way and understand the hazards involved. Children shall not play with the appliance. Cleaning and user maintenance shall not be made by children without supervision.

Symbols in the manual

 **Warning symbols with information on damage and injury prevention**

 **Hazard symbol with information on the prevention of personal injury caused by electric shock**

 Help symbols with information on improving tool handling

Symbols on the battery

 The rechargeable battery is part of the Parkside X 12 V TEAM series.

 Read the operating instructions carefully.

   Do not dispose of batteries in household waste, fire or water.

 Do not subject the battery to strong sunlight over long periods and do not leave it on a heater (max. 50 °C).

 Take batteries to an old battery collection point where they will be recycled in an environmentally friendly manner.

 Electrical devices must not be disposed of with domestic waste.

Symbols on the recharger

 The recharger is part of the Parkside X 12 V TEAM series.

 Warning!

 Read the operating instructions carefully.

 The charger is only suitable for use indoors.

 Device fuse

 Protection class II (Double insulation)

 Electrical devices must not be disposed of with domestic waste.



LED display while charging.

General Safety Directions

 **Caution! When using power tools, observe the following basic safety measures for the prevention of electric shocks and the risk of injury and fire. Please read all these instructions before using this electric tool and please keep the safety instructions.**

Careful handling and use of battery devices

- **Charge the batteries only in chargers that are recommended by the manufacturer.** Risk of fire if a charger that is suitable for a specific type of battery is used with other batteries.
- **In the power tools, use only the batteries designed for the purpose.** The use of other batteries may result in injuries and risk of fire.
- **Keep the unused battery away from paper clips, coins, keys, nails, screws and other small metal objects, which could cause bridging of the contacts.** A short circuit between the battery contacts may cause burns or fire.
- **If used incorrectly, liquid may leak from the battery. Avoid contact with this. In the event of accidental contact, rinse off with water.** If the liquid gets into eyes, seek medical assistance. Leaking battery fluid may cause skin irritations or burns.
- **Do not use damaged or altered batteries.** Damaged or altered batteries can be unpredictable and lead to fire, explosion or risk of injury.
- **Do not expose batteries to fire or elevated temperatures.** Fire or temperatures over 130 °C can cause an explosion.
- **Follow all instructions**

for charging and never charge the battery or the battery-powered tool outside the temperature range stated in the operating instructions. Incorrect charging or charging outside the permitted temperature range may destroy the battery and increase the risk of fire.

Service

- **Never repair damaged batteries.** All battery repairs should be carried out by the manufacturer or authorised customer service centres only.

Special safety directions for battery-operated tools

- **Ensure that the device is switched off before inserting the battery.** Inserting a battery into a power tool that is switched on may result in accidents.
- **Recharge the batteries indoors only because the battery charger is designed for indoor use only.**
- **To reduce the electric shock hazard, unplug the battery charger from the mains before cleaning the charger.**
- **Do not subject the battery to strong sunlight over long periods and do not leave it on a heater.** Heat damages the battery and there is a risk of explosion.

- **Allow a hot battery to cool before charging.**
- **Do not open up the battery and avoid mechanical damage to the battery.**
Risk of short circuit and fumes may be emitted that irritate the respiratory tract. Ensure fresh air and seek medical assistance in the event of discomfort.
- **Do not use non-rechargeable batteries!**

Correct handling of the battery charger

- Keep the equipment away from children and pets. Children must be supervised to ensure that they do not play with the device.
- **Before each use, check the charger, cable and plug and have them repaired by qualified professionals and only with original parts.** Do not use a defective charger and do not open it up yourself. This ensures that the safety of the device is maintained.
- **Connect the charger only to a socket with an earth. Ensure that the mains voltage matches the specifications on the charger rating plate.** Risk of electric shock.
- **Disconnect the charger from the mains before closing or opening connection to the battery / power tool / device.**
- **Keep the charger clean and away from wet and**

- rain. Do not use the charger outdoors.** Dirt and the entry of water increase the risk of electric shock.
- **Operate the charger only with the appropriate original batteries.** Charging other batteries may result in injuries and risk of fire.
- **Avoid mechanical damage to the charger.** This can result in internal short circuits.
- **The charger must not be operated on or in the immediate vicinity of flammable surfaces (e.g. paper, textiles).** Risk of fire due to heating caused by charging.
- If the connection cable of this device is damaged, it must be replaced by the manufacturer or their customer service or by a similarly qualified person in order to avoid hazards.
- The battery of your device is only partially pre-charged upon delivery and must be fully charged before being used for the first time. Insert the battery into the base and connect the charger to the mains.
- Remove the mains plug when the battery is fully charged and disconnect the battery from the charger.
- Do not attempt to charge non-rechargeable batteries in the charger.
- **Do not use any accessories that are not recommended by PARKSIDE.** This can result in electric shock or fire.

Charging the battery



Do not expose the battery to extreme conditions such as heat or impact. Risk of injury from escaping electrolytic solution! After eye/skin contact, rinse the affected areas with water or a neutraliser and consult a doctor.



Charge the battery in a dry room only. Prior to attaching the charger, check that the battery's outer surface is clean and dry. There is a risk of injury due to electric shock.



Switch off the device and remove the battery before carrying out any maintenance work.



The rechargeable battery only reaches its full capacity once it has been charged several times.

- Charge the battery before using it for the first time.
- Only use chargers from the Parkside X 12 V Team series to recharge the battery.
- If the operating time is considerably shortened despite charging, this shows that the rechargeable battery is depleted and must be replaced. Only use an original replacement battery from the Parkside X 12 V Team series, which can be purchased from the online shop (see the "Spare parts" section).
- Always comply with the latest safety information, as well as the regulations and information relating to environmental protection.
- Defects resulting from improper han-

dling are not covered by the guarantee.

Inserting/removing the battery

1. To remove the battery (1) from the device, press both release buttons (2) on the battery and pull the battery out.
2. To insert the battery (1), push the battery along the guide rail into the device. You will hear it click into place.



Only insert the rechargeable battery once the battery-operated tool is ready for use.

Checking the battery charge level

The battery's (1) charge level is indicated by the charge state indicator.

- The charge level of the battery is indicated by illumination of the corresponding LED lights while the device is in operation. Press and hold the power button to view.

red-yellow-green => Battery fully charged
red and yellow => Battery half charged
red => Battery needs to be charged

Recharging the battery



If warm, allow the battery to cool before charging.



Charge the battery (1) when only the red LED on the level indicator is illuminated.

The battery's (1) charge level is indicated by the charge state indicator.

1. Remove the battery (1) from the appliance if necessary.
2. Plug the battery charger (3) into a mains outlet.
3. Insert the battery (1) in the charging compartment of the battery charger (3).
4. Pull the battery (1) out of the battery charger (3).
5. Unplug the battery charger (3) from the mains.

Overview of the LED indicators on the charger (3):

 **Green LED (5) lights up without battery inserted:** Charger ready.

 **Green LED (5) lights up:** Battery such alleged charged.

 **Red LED (4) lights up:** Battery charging.

Red (4) and green (5) LEDs flash: Error

Used batteries

- If a fully recharged battery lasts for considerably shorter operating times, the battery is used up and needs to be replaced. Only use an original replacement battery from the Parkside X 12 V Team series, which can be purchased from the online shop (see the "Spare parts" section).
- Always take heed of the applicable safety instructions as well as the environmental protection regulations and information (see "Cleaning and Maintenance").

Storage

- Remove the battery before storing the

unit for longer periods of time.

- During a longer storage period, check the state of charge of the battery and recharge if necessary roughly every 3 months.
- The storage temperature for the battery is between 0 °C and 45 °C. Avoid extreme cold or heat during storage to ensure the battery output is not adversely affected.
- Only store the batteries in the partially-charged state. During prolonged storage, 2 to 3 LEDs should be illuminated. The battery charge status indicator of the cordless tool signals the state of charge of the battery (1).

Wall mounted charger (optional)

You can also mount the charger (3) on the wall.

- Using dowels, place two screws 54 mm apart at the desired position of a wall.
- The screw head can have a diameter of 7 - 9 mm
- Leave the screw heads protruding at a distance of approx. 10 mm from the wall.
- With the openings of the wall bracket, you can attach the charger (3) to the two screws and pull the charger down until it stops.

 **When drilling, be careful not to damage any supply lines. Use suitable search devices to find these or consult an installation plan for guidance. Contact with electrical cables can lead to electric shock and fire. Contact with a gas pipe can result in an explosion. Damage to a water pipe can lead to property damage and electric shock.**

Cleaning

Clean the charger and the battery with a dry cloth or with a paint brush. Do not use water or metal objects.

Maintenance

- The appliance cleaner is maintenance free.

Disposal/environmental protection

Remove the battery from the device and recycle the device, battery, accessories and packaging in an environmentally-friendly manner.



Electrical devices do not belong in domestic waste.



Do not throw batteries into domestic waste, fire (risk of explosion) or water. Damaged batteries can harm the environment and your health if poisonous fumes or liquids escape.

Directive 2012/19/EU on waste electrical and electronic equipment: Used electrical devices must be collected separately for disposal and recycled in an environmentally sound manner.

Depending on the implementation in national law, you may have the following options:

- **Return to a shop:** Food retailers with a total sales area of at least 800 square metres that offer electric and electronic devices multiple times a year or permanently and distribute them on the market are obligated to take back old electric and electronic devices at no charge. When handing a new electric or elec-

tronic device to an end user, they have to take back an old device of the same kind from the end user that essentially fulfills the same functions as the new device at the site of handover or in the immediate vicinity at no charge as well as take back up to three old devices per device type with external dimensions no larger than 25 centimetres in the retail shop or the immediate vicinity at no charge without the purchase of an electric or electronic device at the request of the end customer.

- **Hand over to an official collection point:** Take the device to a recycling plant. The plastic and metal parts used on your device can be properly sorted according to materials and grades and efficiently recycled. Please contact our service centre for more information.
- **Return to the manufacturer/distributor:** We will dispose of any defective devices that you send to us free of charge. Please contact our service centre for more information.

This does not affect accessories enclosed with the old devices or tools without any electrical components.

Dispose of the batteries according to local standards. Defective or used batteries must be recycled in accordance with Directive 2006/66/EC. Hand in the batteries at a used battery collection point where they are recycled in an environmentally friendly manner. For more information, please contact your local waste management provider or our service centre. Dispose of batteries in a discharged state. We recommend covering the contacts with an adhesive strip to protect against short circuits. Do not open the battery.

Replacement parts

Spare parts and accessories can be obtained at www.grizzlytools.shop

If you have issues ordering, please use the contact form.

If you have any other questions, contact the "Service-Center" (see page 24).

Battery

PAPK 12 A3	80001264
PAPK 12 B3	80001265
PAPK 12 D1	80001270

Charger

PLGK 12 A3, EU	80001395
PLGK 12 A3, UK	80001396
PLGK 12 B2, EU	80001341
PLGK 12 B2, UK	80001342

Guarantee

Dear Customer,

These devices come with a 3-year warranty from the date of purchase.

In case of defects, you have statutory rights against the seller of the product. These statutory rights are not restricted by our guarantee presented below.

Terms of Guarantee

The term of the guarantee begins on the date of purchase. Please retain the original receipt. This document is required as proof of purchase.

If a material or manufacturing defect occurs within three years of the date of purchase of this product, we will repair or replace – at our choice – the product for you free of charge. This guarantee requires the defective equipment and proof of purchase to be presented within the three-year period with a brief written description of

what constitutes the defect and when it occurred.

If the defect is covered by our guarantee, you will receive either the repaired product or a new product. No new guarantee period begins on repair or replacement of the product.

Guarantee Period and Statutory Claims for Defects

The guarantee period is not extended by the guarantee service. This also applies for replaced or repaired parts. Any damages and defects already present at the time of purchase must be reported immediately after unpacking. Repairs arising after expiry of the guarantee period are chargeable.

Guarantee Cover

The equipment has been carefully produced in accordance with strict quality guidelines and conscientiously checked prior to delivery.

The warranty is only valid for material or manufacturing defects. This warranty does not extend to consumable parts exposed to normal wear and tear (e.g. battery capacity).

This guarantee shall be invalid if the product has been damaged, used incorrectly or not maintained. Neither does it extend to damage resulting from water, frost, lightning and fire or improper transport. Precise adherence to all of the instructions specified in the operating manual is required for proper use of the product. Intended uses and actions against which the operating manual advises or warns must be categorically avoided.

The product is designed only for private and not commercial use. The guarantee will be invalidated in case of misuse or



improper handling, use of force, or interventions not undertaken by our authorised service branch.

Processing in Case of Guarantee

To ensure efficient handling of your query, please follow the directions below:

- Please have the receipt and item number (IAN 392982_2201) ready as proof of purchase for all enquiries.
- Please find the item number on the rating plate.
- Should functional errors or other defects occur, please initially contact the service department specified below by **telephone** or by **e-mail**. You will then receive further information on the processing of your complaint.
- After consultation with our customer service, a product recorded as defective can be sent postage paid to the service address communicated to you, with the proof of purchase (receipt) and specification of what constitutes the defect and when it occurred. In order to avoid acceptance problems and additional costs, please be sure to use only the address communicated to you. Ensure that the consignment is not sent carriage forward or by bulky goods, express or other special freight. Please send the equipment inc. all accessories supplied at the time of purchase and ensure adequate, safe transport packaging.

Repair Service

For a charge, **repairs not covered by the guarantee** can be carried out by our service branch, which will be happy to issue a cost estimate for you.

We can handle only equipment that has been sent with adequate packaging and postage.

Attention: Please send your equipment to our service branch in clean condition and with an indication of the defect.

Equipment sent carriage forward or by bulky goods, express or other special freight will not be accepted.

We will dispose of your defective devices free of charge when you send them to us.

Service-Center



Service Great Britain

Tel.: 0800 4047 657

E-Mail: grizzly@lidl.co.uk

IAN 392982_2201



Service Malta

Tel.: 80062230

E-Mail: grizzly@lidl.com.mt

IAN 392982_2201

Importeur

Please note that the following address is not a service address. Please initially contact the service centre specified above.

Grizzly Tools GmbH & Co. KG

Stockstädter Straße 20

DE-63762 Großostheim

GERMANY

www.grizzlytools.de

Sommaire

Introduction	25
Fins d'utilisation	25
Description générale	26
Volume de la livraison	26
Aperçu	26
Données techniques	26
Temps de charge	26
Instructions de sécurité	26
Symboles utilisés dans le mode d'emploi	27
Symboles sur l'accumulateur	27
Symboles sur le chargeur	27
Consignes de sécurité générales	28
Maniement correct du chargeur d'accum	29
Opération de chargement	30
Utiliser/retirer l'accum	31
Contrôler l'état de chargement de l'accum	31
Charger l'accum	31
Batteries usées	31
Rangement	32
Montage mural du chargeur	32
Nettoyage	32
Maintenance	32
Élimination et protection de l'environnement	32
Pièces de rechange	33
Garantie - France	34
Garantie - Belgique	36
Service Réparations	37
Service-Center	37
Importateur	37
Traduction de la déclaration de conformité CE originale	141

Introduction

Toutes nos félicitations pour l'achat de votre nouvel appareil. Vous avez ainsi choisi un produit de qualité supérieure. La qualité de l'appareil a été vérifiée pendant la production et il a été soumis à un contrôle final. Le fonctionnement de votre appareil est donc ainsi garanti.



La notice d'utilisation fait partie de ce produit. Elle contient des instructions importantes pour la sécurité, l'utilisation et l'élimination des déchets. Avant d'utiliser ce produit, lisez attentivement les consignes d'emploi et de sécurité. N'utilisez le produit que tel que décrit et uniquement pour les domaines d'emploi indiqués. Conservez cette notice et remettez-la avec tous les documents si vous cédez le produit à un tiers.



Fins d'utilisation

La batterie et le chargeur doivent être utilisés en association avec un appareil de la gamme Parkside X 12 V Team. La batterie est compatible avec tous les appareils de la gamme Parkside X 12 V Team. La batterie doit être chargée uniquement avec des chargeurs appartenant à la gamme Parkside X 12 V TEAM. Toute autre utilisation peut entraîner des dommages à l'appareil et constituer un sérieux danger pour l'utilisateur. Cet appareil n'est pas conçu pour une utilisation commerciale. Une utilisation commerciale annule la garantie. Le fabricant ne peut être tenu pour responsable des dommages causés par une utilisation inappropriée ou une manipulation erronée.

Description générale



Vous trouverez les illustrations sur la page de rabat avant.

Volume de la livraison

- Batterie
- Chargeur
- Mode d'emploi

Évacuez le matériel d'emballage comme il se doit.

Aperçu

- A**
- 1 Batterie
 - 2 Touche de déverrouillage de l'accumulateur
 - 3 Chargeur
 - 4 LED rouge
 - 5 LED verte

Données techniques

Batterie (Li-Ion)PAPK 12 A3

Nombre de cellules	3
Tension nominale	12 V _~
Capacité.....	2,0 Ah
Énergie	24 Wh
Temps de charge.....	env. 1 h
Température.....	max. 50 °C
Processus de charge	4 - 40 °C
Fonctionnement.....	-20 - 50 °C
Stockage.....	0 - 45 °C

ChargeurPLGK 12 A3

Puissance nominale	50 W
Input	
Tension d'entrée ..	220-240 V _~ , 50-60 Hz
Output	
Tension de sortie	12 V ₌₌
Courant de sortie	2,4 A
Sécurité de l'appareil.....	T2A
Classe de protection	II

Temps de charge

Nous vous recommandons de faire fonctionner cet appareil exclusivement avec les batteries suivantes : PAPK 12 A3, PAPK 12 B3, PAPK 12 D1.

Nous vous recommandons de recharger ces batteries avec les chargeurs suivants : PLGK 12 A2, PLGK 12 A3, PLGK 12 B2, PDSLK 12 A1, PDSLK 12 A2.

Vous trouverez une liste actualisée de la compatibilité des batteries à l'adresse : www.lidl.de/akku

Temps de charge (min)	PAPK 12 A1 PAPK 12 A3	PAPK 12 A2
PLGK 12 A1	60	60
PLGK 12 A2	60	60
PLGK 12 A3	60	60
PLGK 12 B2	30	45
PDSLK 12 A1	60	45

Temps de charge (min)	PAPK 12 B1 PAPK 12 B2 PAPK 12 B3	PAPK 12 D1
PLGK 12 A1	120	150
PLGK 12 A2	120	150
PLGK 12 A3	120	150
PLGK 12 B2	60	80
PDSLK 12 A1	60	80

Instructions de sécurité

Cet appareil peut être utilisé par des enfants à partir de 8 ans et plus et par des personnes ayant des capacités physiques, sensorielles ou mentales réduites ou un manque d'expérience et de connaissances à condition qu'elles aient reçu une supervision ou des instructions concernant l'utilisation de l'appareil en toute sécurité et qu'elles comprennent les dangers

encourus. Les enfants ne doivent pas jouer avec l'appareil. Le nettoyage et l'entretien par l'utilisateur ne doivent pas être effectués par des enfants sans surveillance.

Symboles utilisés dans le mode d'emploi

 **Symbole de danger et indications relatives à la prévention de dommages corporels ou matériels**



 **Pictogramme de danger avec informations de prévention des dommages aux personnes par décharge électrique**

 Symboles de remarque et informations permettant une meilleure utilisation de l'appareil

Symboles sur l'accumulateur

 La batterie fait partie de la gamme Parkside X 12 V TEAM.

 Lisez la notice d'utilisation!

   Ne jetez pas l'accumulateur dans les ordures ménagères, le feu ou l'eau.

 Ne laissez pas l'accumulateur exposé pendant une longue durée aux rayons du

soleil et ne posez pas celui-ci sur un radiateur (max. 50 °C).



Déposez les accumulateurs dans une déchèterie récupérant les anciennes batteries et où ceux-ci seront livrés à un centre de recyclage écologique.



Les machines n'ont pas leur place dans les ordures ménagères.

Symboles sur le chargeur

 Le chargeur fait partie de la gamme Parkside X 12 V TEAM.



Attention!



Avant la première utilisation, lisez attentivement le mode d'emploi.



Le chargeur n'est apte qu'à une utilisation en intérieurs.



Sécurité de l'appareil



Classe de protection II (Double isolation)



Les machines n'ont pas leur place dans les ordures ménagères.



Affichage LED durant le chargement.

Consignes de sécurité générales



ATTENTION!

En cas d'utilisation d'outils électriques, afin de se protéger contre les chocs électriques, les risques de blessure et d'incendie, les mesures de sécurité fondamentales suivantes doivent être observées.

Utilisation des outils fonctionnant sur batteries et précaution d'emploi

- **Charger les accumulateurs uniquement avec les chargeurs qui sont recommandés par le fabricant.** Il y a un risque d'incendie si un chargeur, approprié pour un type précis d'accumulateur, est utilisé avec d'autres accumulateurs.
- **N'utiliser que les accumulateurs prévus à cet effet avec les outils électriques.** L'utilisation d'un autre accumulateur peut entraîner des blessures ou déclencher un incendie.
- **Tenir l'accumulateur non utilisé à distance des trombones de bureau, des pièces de monnaie, des clés, des clous, des vis ou de tous autres petits objets en métal qui pourraient causer un découplage des contacts.** Un court-circuit entre les contacts d'accumulateur peut entraîner des combustions ou un début d'incendie.
- **En cas de mauvaise utilisation, le liquide peut sortir de l'accumulateur. Evitez tout contact avec celui-ci. En cas de contact accidentel, rincer avec de l'eau. Si le liquide pénètre dans les yeux, consulter un médecin.** Des fuites de liquide provenant de l'accumulateur peuvent entraîner des irritations de la peau ou des brûlures.
- **N'utilisez pas de batterie endommagée ou altérée.** Des batteries endommagées ou altérées peuvent se comporter de façon imprévisible et provoquer un incendie, une explosion ou un risque de blessure.
- **N'exposez pas une batterie à un feu ou à des températures trop élevées.** Le feu ou des températures supérieures à 130 °C peuvent provoquer une explosion.
- **Suivez toutes les instructions relatives au chargement et ne rechargez jamais la batterie ou l'outil sans fil à des températures en dehors de la plage indiquée dans le mode d'emploi.** Un chargement incorrect ou à des températures en dehors de la plage autorisée peut détruire la batterie et augmenter le risque d'incendie.

Service

- **Ne réparez jamais des batteries endommagées.**

L'ensemble de la maintenance des batteries ne peut être effectué que par le fabricant ou par les centres de service après-vente mandatés.

Consignes de sécurité spéciales pour appareils sur accus

- **S'assurer que l'appareil est éteint avant de brancher l'accumulateur.** Le branchement d'un accumulateur sur un appareil électrique en marche, peut entraîner des accidents.
- **Chargez vos batteries uniquement à l'intérieur d'un local car le chargeur n'a été conçu que pour ce type d'utilisation.**
- **Pour réduire le risque d'une décharge électrique, retirez la fiche du chargeur de la prise de courant avant de le nettoyer.**
- **Ne laissez pas l'accumulateur exposé pendant une longue durée aux rayons du soleil et ne posez pas celui-ci sur un radiateur.** La chaleur nuit à l'accumulateur et il existe un risque d'explosion.
- **Laissez refroidir un accumulateur chaud avant de procéder au chargement.**
- **N'ouvrez pas l'accumulateur et évitez tout dommage mécanique à l'accumulateur. Il existe un risque de court-circuit ;** de plus il peut y avoir une émanation de vapeurs qui irritent les voies respiratoires. Ventilez

le local et en cas de troubles, consultez un médecin.

- **N'utilisez aucune batterie non rechargeable !**

Maniement correct du chargeur d'accu

- Les enfants doivent être surveillés pour vérifier qu'ils ne jouent pas avec l'appareil.
- **Avant chaque utilisation, contrôlez le chargeur, le câble et la prise ; ne laissez réparer votre appareil électrique que par du personnel professionnel qualifié et seulement avec des pièces de rechange d'origine. N'utilisez pas un chargeur défectueux et ne l'ouvrez pas vous-même.** Vous serez ainsi sûr que la sécurité d'emploi de l'appareil électrique est maintenue.
- **Faites attention à ce que la tension de réseau corresponde aux indications de la plaque signalétique sur le chargeur.** Il existe un risque de décharge électrique.
- **Conservez le chargeur propre et à l'abri de l'humidité et de la pluie. N'utilisez jamais le chargeur en plein air.** La pollution et la pénétration d'eau augmentent le risque de décharge électrique.
- **Le chargeur ne peut être utilisé qu'avec l'accumulateur original adéquat.** Le chargement d'un autre accumulateur peut entraîner des blessures ou déclencher un incendie.

- **Évitez les dommages mécaniques sur le chargeur.** Ils peuvent entraîner des courts-circuits intérieurs.
- **Le chargeur ne doit pas être utilisé sur ou à proximité immédiate de supports inflammables (par ex., papier, textiles).** Il y a un risque d'incendie à cause de l'échauffement pendant le chargement.
- En cas d'endommagement du câble de raccordement de cet appareil, celui-ci doit être remplacé par le fabricant ou son service après-vente ou un spécialiste du même secteur afin d'éviter toute mise en danger.
- La batterie de votre appareil n'est que partiellement chargée et doit être correctement chargée avant la première utilisation. Insérez la batterie dans le socle et raccordez le chargeur au réseau électrique.
- Débranchez la fiche secteur lorsque la batterie est complètement chargée et débranchez la batterie du chargeur.
- Veillez à ne pas charger de batteries non rechargeables dans le chargeur.
- **N'utilisez pas d'accessoires non recommandés par PARKSIDE.** Cela pourrait entraîner une électrocution ou un incendie.

Opération de chargement



N'exposez pas l'accumulateur à des conditions ex-

trêmes telles que chaleur et chocs. Il existe un risque de blessure par échappement de la solution d'électrolyte ! En cas de contact avec la peau ou les yeux rincez avec de l'eau les parties concernées ou un neutralisateur et consultez un médecin.



Ne chargez l'accumulateur que dans des locaux secs. La surface extérieure de l'accumulateur doit être propre et sèche avant que vous ne connectiez le chargeur.

Il existe un danger de blessures par décharge électrique.



Éteignez l'appareil, et retirez, avant tous travaux, la batterie de l'appareil.



La batterie n'atteint sa pleine capacité qu'après plusieurs chargements.

- Procédez au chargement de la batterie avant la première utilisation.
- Utilisez exclusivement un chargeur appartenant à la gamme Parkside X 12 V Team pour charger la batterie.
- Si la durée de fonctionnement est considérablement réduite malgré un chargement régulier, cela indique que la batterie est usée et qu'il faut la remplacer. Utilisez uniquement une batterie de remplacement d'origine appartenant à la gamme Parkside X 12 V Team, que vous pouvez acheter sur notre boutique en ligne (voir chapitre «Pièces de rechange»).
- Veillez respecter dans tous les cas les consignes de sécurité et réglementations en vigueur, ainsi que les

consignes de protection de l'environnement.

- Nous ne nous portons en aucun cas garants pour des défaillances dues à une utilisation non conforme.

Utiliser/retirer l'accum

1. Pour retirer l'accumulateur (1) de l'appareil, appuyez sur les touches de déverrouillage (2) de l'accumulateur et retirez l'accumulateur.
2. Pour insérer la batterie (1) poussez la batterie dans l'appareil le long de la glissière dans l'appareil. Vous devez entendre un clic.



Insérez la batterie uniquement lorsque l'outil sans fil est prêt à être utilisé.

Contrôler l'état de chargement de l'accum

L'indicateur de charge indique l'état de charge de la batterie (1).

- L'état de charge de la batterie est visible par l'allumage des LED correspondantes, lorsque l'appareil est en service. Maintenez pour cela l'interrupteur Marche appuyé.

rouge-jaune-vert

=> Batterie entièrement chargée.

rouge-jaune

=> Batterie chargée env. à moitié.

rouge => Batterie doit être chargée.

Charger l'accum



Lorsqu'une batterie est chaude, laissez-la refroidir avant de la charger.



Rechargez la batterie (1) uniquement si la LED rouge de l'affichage de l'état de charge de la batterie est allumée.

1. S'il y a lieu, retirez l'accumulateur (1) de l'appareil.
2. Connectez le chargeur (3) à une prise de courant.
3. Insérez l'accumulateur (1) dans l'orifice de chargement du chargeur (3).
4. Retirez l'accumulateur (1) du chargeur (3).
5. Une fois l'opération de chargement terminée, séparez le chargeur (3) du réseau.

Récapitulatif des affichages de contrôle LED sur le chargeur (3) :

 La LED verte (5) s'allume sans que la batterie ne soit insérée : Chargeur prêt.

 La LED verte (5) est allumée : la batterie est chargée.

 La LED rouge (4) est allumée : la batterie est en charge.

Les LED rouge (4) et verte (5) clignotent : défaut

Batteries usées

- Si la durée de fonctionnement est considérablement réduite malgré un chargement régulier, cela indique que la batterie est usée et qu'il faut la remplacer. Utilisez uniquement une batterie de remplacement d'origine appartenant à la gamme Parkside X 12 V Team, que vous pouvez acheter sur notre boutique en ligne (voir chapitre «Pièces de rechange»).

- Dans tous les cas, veuillez respecter les consignes de sécurité et les réglementations en vigueur, ainsi que les consignes de protection de l'environnement (voir «Élimination/Protection de l'environnement»).

Rangement

- Évitez le stockage dans des conditions de froid ou de chaleur extrême afin que l'accumulateur ne perde pas ses capacités.
- Avant tout stockage de longue durée, retirez l'accumulateur de l'appareil et chargez-le complètement.
- La température de stockage de la batterie est comprise entre 0 °C et 45 °C. Évitez une chaleur ou un froid extrême pendant le stockage afin que la batterie ne perde pas en performance.
- Ne stockez la batterie qu'à l'état partiellement chargé. Pendant une période de stockage prolongée, 2 à 3 LED devraient être allumées. L'indicateur de charge indique l'état de charge de la batterie (1).

Montage mural du chargeur (en option)

Vous pouvez également fixer le chargeur (3) sur le mur.

- Placez deux vis à une distance de 54 mm à l'aide de chevilles sur la position souhaitée d'un mur.
- La tête de vis peut avoir un diamètre de 7 - 9 mm.
- Laissez ressortir les têtes de vis d'env. 10 mm du mur.
- Vous pouvez placer le chargeur (3) avec les ouvertures du support mural sur les deux vis et abaisser le chargeur jusqu'à la butée.

 **Faites attention lors du perçage à ne pas endommager des conduites d'alimentation. Utilisez des détecteurs adaptés pour les localiser ou aidez-vous d'un plan d'installation. Le contact avec les fils électriques peut causer un choc électrique et un incendie ; le contact avec les conduites de gaz peut causer une explosion. L'endommagement d'une conduite d'eau peut causer des dégâts matériels et des chocs électriques.**

Nettoyage

Nettoyez le chargeur et la batterie avec un chiffon sec ou avec un pinceau. N'utilisez pas d'eau ou d'objets métalliques.

Maintenance

- L'appareil ne demande aucun entretien.

Élimination et protection de l'environnement

Introduisez l'appareil, les accessoires et l'emballage dans un circuit de recyclage respectueux de l'environnement.



Les machines n'ont pas leur place dans les ordures ménagères.



Ne jetez pas les accumulateurs dans les ordures ménagères, dans un feu (danger d'explosion) ou dans l'eau.

Les accumulateurs endommagés peuvent nuire à l'environnement et à votre santé, si des liquides ou des vapeurs toxiques s'échappent.



Le produit est recyclable, est soumis à une responsabilité élargie du fabricant et est collecté dans le cadre du tri sélectif.



Portez le carton à un point de recyclage.

Directive 2012/19/UE sur les déchets d'équipements électriques et électroniques : Les appareils électriques usagés doivent être collectés séparément et introduits dans un circuit de recyclage respectueux de l'environnement.

Suivant la transposition en droit national, vous pouvez disposer des possibilités suivantes :

- **restitution à un point de vente :** Les distributeurs de denrées alimentaires disposant d'une surface de vente totale de 800 mètres carrés minimum, qui proposent ou mettent à disposition sur le marché des équipements électriques et électroniques, plusieurs fois dans l'année civile ou durablement, sont tenus de reprendre gratuitement les équipements électriques et électroniques usagés. Dans le cadre de la remise d'un équipement électrique ou électronique neuf à un utilisateur final, ceux-ci doivent reprendre gratuitement, sur le lieu de la remise ou à proximité directe, un appareil usagé de même type appartenant à l'utilisateur final qui satisfait en substances aux mêmes fonctions que l'appareil neuf, ainsi qu'en l'absence de l'achat d'un équipement électrique ou électronique, reprendre gratuitement, en magasin ou à proximité directe, jusqu'à trois appareils usagés par type, et cela sur demande de l'utilisateur final et si aucune dimension extérieure ne dépasse 25 centimètres.

- **restitution à un point de collecte officiel :** Restituez l'appareil dans un point de collecte des déchets à recycler. Il est possible de trier les pièces en plastique et métalliques par matières et de les introduire ainsi dans un circuit de recyclage. Pour cela, veuillez vous adresser à notre centre de service après-vente.
- **renvoi au fabricant / au distributeur :** Nous effectuons gratuitement la mise au rebut de votre appareil défectueux retourné. Pour cela, veuillez vous adresser à notre centre de service après-vente.

Ne sont pas concernés les accessoires qui accompagnent les appareils usagés et les moyens auxiliaires sans composants électriques.

Pièces de rechange

Vous obtiendrez des pièces de rechange et des accessoires à l'adresse www.grizzlytools.shop

Les pièces détachées indispensables à l'utilisation du produit sont disponibles pendant la durée de la garantie du produit. Si vous avez des problèmes lors du passage de la commande, merci d'utiliser le formulaire de contact.

Pour toute autre question, adressez-vous au "Service-Center" (voir page 37).

Batterie

PAPK 12 A3 80001264

PAPK 12 B3 80001265

PAPK 12 D1 80001270

Chargeur

PLGK 12 A3, EU 80001395

PLGK 12 A3, UK 80001396

PLGK 12 B2, EU 80001341

PLGK 12 B2, UK 80001342

Garantie - France

Chère cliente, cher client,
 Vous disposez sur ces articles d'une garantie de 3 ans à compter de la date d'achat. En cas de manques constatés sur ce produit, vous disposez des droits légaux contre le vendeur du produit. Ces droits légaux ne sont pas limités par notre garantie présentée par la suite.

Article L217-4 du Code de la consommation

Le vendeur livre un bien conforme au contrat et répond des défauts de conformité existant lors de la délivrance. Il répond également des défauts de conformité résultant de l'emballage, des instructions de montage ou de l'installation lorsque celle-ci a été mise à sa charge par le contrat ou a été réalisée sous sa responsabilité.

Article L217-5 du Code de la consommation

Le bien est conforme au contrat :
 1° S'il est propre à l'usage habituellement attendu d'un bien semblable et, le cas échéant :

- s'il correspond à la description donnée par le vendeur et posséder les qualités que celui-ci a présentées à l'acheteur sous forme d'échantillon ou de modèle ;
- s'il présente les qualités qu'un acheteur peut légitimement attendre eu égard aux déclarations publiques faites par le vendeur, par le producteur ou par son représentant, notamment dans la publicité ou l'étiquetage ;

2° Ou s'il présente les caractéristiques définies d'un commun accord par les parties ou être propre à tout usage spécial recherché par l'acheteur, porté à la connaissance du vendeur et que ce dernier a accepté.

Article L217-16 du Code de la consommation

Lorsque l'acheteur demande au vendeur, pendant le cours de la garantie commerciale qui lui a été consentie lors de l'acquisition ou de la réparation d'un bien meuble, une remise en état couverte par la garantie, toute période d'immobilisation d'au moins sept jours vient s'ajouter à la durée de la garantie qui restait à courir. Cette période court à compter de la demande d'intervention de l'acheteur ou de la mise à disposition pour réparation du bien en cause, si cette mise à disposition est postérieure à la demande d'intervention.

Indépendamment de la garantie commerciale souscrite, le vendeur reste tenu des défauts de conformité du bien et des vices rédhibitoires dans les conditions prévues aux articles L217-4 à L217-13 du Code de la consommation et aux articles 1641 à 1648 et 2232 du Code Civil.

Article L217-12 du Code de la consommation

L'action résultant du défaut de conformité se prescrit par deux ans à compter de la délivrance du bien.

Conditions de garantie

Le délai de garantie débute avec la date d'achat. Veuillez conserver soigneusement le ticket de caisse original. En effet, ce document vous sera réclamé comme preuve d'achat.

Si un défaut de matériel ou un défaut de fabrication se présente au cours des trois ans suivant la date d'achat de ce produit, nous réparons gratuitement ou remplaçons ce produit - selon notre choix. Cette garantie suppose que l'appareil défectueux et le justificatif d'achat (ticket de caisse) nous

soient présentés durant cette période de trois ans et que la nature du manque et la manière dont celui-ci est apparu soient explicités par écrit dans un bref courrier. Si le défaut est couvert par notre garantie, le produit vous sera retourné, réparé ou remplacé par un neuf. Aucune nouvelle période de garantie ne débute à la date de la réparation ou de l'échange du produit.

Durée de garantie et demande légale en dommages-intérêts

La durée de garantie n'est pas prolongée par la garantie. Ce point s'applique aussi aux pièces remplacées et réparées. Les dommages et les manques éventuellement constatés dès l'achat doivent immédiatement être signalés après le déballage. A l'expiration du délai de garantie les réparations occasionnelles sont à la charge de l'acheteur.

Volume de la garantie

L'appareil a été fabriqué avec soin, selon de sévères directives de qualité et il a été entièrement contrôlé avant la livraison.

La prestation de garantie s'applique exclusivement aux vices de matériaux ou de fabrication. Cette garantie ne s'applique pas à l'usure normale des pièces d'usure (p. ex. capacité de la batterie).

Cette garantie est annulée si le produit a été endommagé, incorrectement utilisé ou n'a pas été entretenu. Il en va de même pour des dommages provoqués par l'eau, le gel, la foudre ou le feu ou un transport inadapté.

Pour une utilisation appropriée du produit, il faut impérativement respecter toutes les instructions citées dans le manuel de l'opérateur. Les actions et les domaines d'utilisation déconseillés dans la notice d'utilisation ou vis-à-vis desquels une mise en garde est émise, doivent absolument être évités.

Le produit est conçu uniquement pour un usage privé et non pour un usage industriel. En cas d'emploi impropre et incorrect, de recours à la force et d'interventions entreprises et non autorisées par notre succursale, la garantie prend fin.

Article 1641 du Code civil

Le vendeur est tenu de la garantie a raison des défauts cachés de la chose vendue qui la rendent impropre à l'usage auquel on la destine, ou qui diminuent tellement cet usage que l'acheteur ne l'aurait pas acquise, ou n'en aurait donné qu'un moindre prix, s'il les avait connus.

Article 1648 1er alinéa du Code civil

L'action résultant des vices rédhibitoires doit être intentée par l'acquéreur dans un délai de deux ans à compter de la découverte du vice.

Marche à suivre dans le cas de garantie

Pour garantir un traitement rapide de votre demande, veuillez suivre les instructions suivantes :

- Tenez vous prêt à présenter, sur demande, le ticket de caisse et le numéro d'identification (IAN 392982_2201) comme preuve d'achat.
- Vous trouverez le numéro d'article sur la plaque signalétique.
- Si des pannes de fonctionnement ou d'autres manques apparaissent, prenez d'abord contact, par **téléphone** ou par **e-Mail**, avec le service après-vente dont les coordonnées sont indiquées ci-dessous. Vous recevrez alors des renseignements supplémentaires sur le déroulement de votre réclamation.
- En cas de produit défectueux vous pouvez, après contact avec notre service clients, envoyer le produit, franco de port à l'adresse de service après-vente

indiquée, accompagné du justificatif d'achat (ticket de caisse) et en indiquant quelle est la nature du défaut et quand celui-ci s'est produit. Pour éviter des problèmes d'acceptation et des frais supplémentaires, utilisez absolument seulement l'adresse qui vous est donnée. Assurez-vous que l'expédition ne se fait pas en port dû, comme marchandises encombrantes, envoi express ou autre taxe spéciale. Veuillez renvoyer l'appareil, y compris tous les accessoires livrés lors de l'achat et prenez toute mesure pour avoir un emballage de transport suffisamment sûr.

Garantie - Belgique

Chère cliente, cher client,
 Vous disposez sur ces articles d'une garantie de 3 ans à compter de la date d'achat. En cas de manques constatés sur ce produit, vous disposez des droits légaux contre le vendeur du produit. Ces droits légaux ne sont pas limités par notre garantie présentée par la suite.

Conditions de garantie

Le délai de garantie débute avec la date d'achat. Veuillez conserver soigneusement le ticket de caisse original. En effet, ce document vous sera réclamé comme preuve d'achat.

Si un défaut de matériel ou un défaut de fabrication se présente au cours des trois ans suivant la date d'achat de ce produit, nous réparons gratuitement ou remplaçons ce produit - selon notre choix. Cette garantie suppose que l'appareil défectueux et le justificatif d'achat (ticket de caisse) nous soient présentés durant cette période de trois ans et que la nature du manque et la manière dont celui-ci est apparu soient explicités par écrit dans un bref courrier.

Si le défaut est couvert par notre garantie, le produit vous sera retourné, réparé ou remplacé par un neuf. Aucune nouvelle période de garantie ne débute à la date de la réparation ou de l'échange du produit.

Durée de garantie et demande légale en dommages-intérêts

La durée de garantie n'est pas prolongée par la garantie. Ce point s'applique aussi aux pièces remplacées et réparées. Les dommages et les manques éventuellement constatés dès l'achat doivent immédiatement être signalés après le déballage. A l'expiration du délai de garantie les réparations occasionnelles sont à la charge de l'acheteur.

Volume de la garantie

L'appareil a été fabriqué avec soin, selon de sévères directives de qualité et il a été entièrement contrôlé avant la livraison.

La prestation de garantie s'applique exclusivement aux vices de matériaux ou de fabrication. Cette garantie ne s'applique pas à l'usure normale des pièces d'usure (p. ex. capacité de la batterie).

Cette garantie est annulée si le produit a été endommagé, incorrectement utilisé ou n'a pas été entretenu. Il en va de même pour des dommages provoqués par l'eau, le gel, la foudre ou le feu ou un transport inadapté.

Pour une utilisation appropriée du produit, il faut impérativement respecter toutes les instructions citées dans le manuel de l'opérateur. Les actions et les domaines d'utilisation déconseillés dans la notice d'utilisation ou vis-à-vis desquels une mise en garde est émise, doivent absolument être évités.

Marche à suivre dans le cas de garantie

Pour garantir un traitement rapide de votre demande, veuillez suivre les instructions suivantes :

- Tenez vous prêt à présenter, sur demande, le ticket de caisse et le numéro d'article (IAN 392982_2201) comme preuve d'achat.
- Vous trouverez le numéro d'article sur la plaque signalétique.
- Si des pannes de fonctionnement ou d'autres manques apparaissent, prenez d'abord contact, par **téléphone** ou par **e-Mail**, avec le service après-vente dont les coordonnées sont indiquées ci-dessous. Vous recevrez alors des renseignements supplémentaires sur le déroulement de votre réclamation.
- En cas de produit défectueux vous pouvez, après contact avec notre service clients, envoyer le produit, franco de port à l'adresse de service après-vente indiquée, accompagné du justificatif d'achat (ticket de caisse) et en indiquant quelle est la nature du défaut et quand celui-ci s'est produit. Pour éviter des problèmes d'acceptation et des frais supplémentaires, utilisez absolument seulement l'adresse qui vous est donnée. Assurez-vous que l'expédition ne se fait pas en port dû, comme marchandises encombrantes, envoi express ou autre taxe spéciale. Veuillez renvoyer l'appareil, y compris tous les accessoires livrés lors de l'achat et prenez toute mesure pour avoir un emballage de transport suffisamment sûr.

Service Réparations

Vous pouvez, contre paiement, faire exécuter par notre service, des réparations **qui ne font pas partie de la garantie**. Nous vous enverrons volontiers un devis estimatif.

Nous ne pouvons traiter que des appareils qui ont été correctement emballés et qui ont envoyés suffisamment affranchis.

Attention: veuillez renvoyer à notre agence de service votre appareil nettoyé et avec une note indiquant le défaut constaté. Les appareils envoyés en port dû - comme marchandises encombrantes, en envoi express ou avec toute autre taxe spéciale ne seront pas acceptés. Nous exécutons gratuitement la mise aux déchets de vos appareils défectueux renvoyés.

Service-Center

FR Service France
Tel.: 0800 919270
E-Mail: grizzly@lidl.fr
IAN 392982_2201

BE Service Belgique
Tel.: 0800 12089
E-Mail: grizzly@lidl.be
IAN 392982_2201

Importateur

Veuillez noter que l'adresse suivante n'est pas une adresse de service après-vente. Contactez d'abord le service après-vente cité plus haut.

Grizzly Tools GmbH & Co. KG
Stockstädter Straße 20
DE-63762 Großostheim
ALLEMAGNE
www.grizzlytools.de

Inhoud

Inleiding	38
Gebruiksdoel	38
Algemene beschrijving	39
Omvang van de levering	39
Overzicht	39
Technische gegevens	39
Laadtijd	39
Veiligheidsvoorschriften	39
Symbolen in de handleiding	40
Symbolen op de accu	40
Symbolen op het laadapparaat	40
Algemene veiligheidsinstructies	40
Juiste omgang met de acculader	42
Laadprocédé	43
Accu aanbrengen/verwijderen	44
Laadtoestand van de accu nakijken	44
Accu opladen	44
Verbruikte accu's	44
Bewaring	45
Wandmontage lader	45
Reiniging	45
Onderhoud	45
Afval/milieubescherming	45
Reserveonderdelen	46
Garantie	47
Reparatieservice	48
Service-Center	48
Importeur	48
Vertaling van de originele CE-conformiteits-verklaring	142

Inleiding

Hartelijk gefeliciteerd met de aankoop van uw nieuw apparaat. Daarmee hebt u voor een hoogwaardig product gekozen. Dit apparaat werd tijdens de productie op kwaliteit gecontroleerd en aan een eindcontrole onderworpen. De functionaliteit van uw apparaat is bijgevolg verzekerd.



De gebruiksaanwijzing vormt een bestanddeel van dit product. Ze omvat belangrijke aanwijzingen voor veiligheid, gebruik en afvalverwijdering. Maak u vóór het gebruik van het product met alle bedienings- en veiligheidsinstructies vertrouwd. Gebruik het product uitsluitend zoals beschreven en voor de aangegeven toepassingsgebieden. Bewaar de handleiding goed en overhandig alle documenten bij het doorgeven van het product mee aan derden.

Gebruiksdoel

De accu en de lader moeten in combinatie met een toestel van de reeks Parkside X 12 V Team worden gebruikt. De accu is compatibel met alle apparaten van de reeks Parkside X 12 V Team. De accu mag alleen met laders van de serie Parkside X 12 V TEAM worden geladen. Elke andere toepassing, die in deze handleiding niet uitdrukkelijk wordt toegelaten, kan schade aan het apparaat aanrichten en kan een ernstig gevaar voor de gebruiker betekenen. Dit apparaat is niet geschikt voor commercieel gebruik. Het werd niet ontworpen voor professioneel continu gebruik. De producent is niet verantwoordelijk voor beschadigingen, die door onrechtmatig gebruik of verkeerde bediening worden veroorzaakt.

Algemene beschrijving

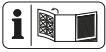

De afbeelding van de voor- naamste functionele onderde- len vindt u op de uitklapbare pagina.

Omvang van de levering

- Accu
- Lader
- Gebruiksaanwijzing

Zorg voor een reglementair voorgeschre- ven afvalverwijdering van het verpakking- materiaal.

Overzicht

- A**
- 1 Accu
 - 2 Ontgrendelknop
 - 3 Lader
 - 4 Rode LED
 - 5 Groene LED

Technische gegevens

Accu

(lithium-ion)PAPK 12 A3
 Aantal cellen 3
 Nominale spanning..... 12 V=
 Capaciteit 2,0 Ah
 Vermogen 24 Wh
 Laadtijd ca. 1 h
 Temperatuur max. 50 °C
 Laadproces 4 - 40 °C
 Bedrijf..... -20 - 50 °C
 Opslag..... 0 - 45 °C

LaderPLGK 12 A3

Nominaal opgenomen
 vermogen.....50 W
 Input
 Ingangsspanning...220-240 V~, 50-60 Hz

Output

Uitgangsspanning 12 V=
 Uitgangsstroom.....2,4 A
 Zekering van het apparaat T2A
 Elektrische veiligheidsklasse..... II

Laadtijd

We bevelen u aan dit apparaat uitslui- tend met volgende accu's: PAPK 12 A3, PAPK 12 B3, PAPK 12 D1.

We bevelen u aan deze accu's met vol- gende laders te laden: PLGK 12 A2, PLGK 12 A3, PLGK 12 B2, PDSLK 12 A1, PDSLK 12 A2.

Een actuele lijst van de accu-compatibiliteit vindt u op: www.lidl.de/akku

Laadtijd (min.)	PAPK 12 A1 PAPK 12 A3	PAPK 12 A2
PLGK 12 A1	60	60
PLGK 12 A2	60	60
PLGK 12 A3	60	60
PLGK 12 B2	30	45
PDSLK 12 A1	60	45

Laadtijd (min.)	PAPK 12 B1 PAPK 12 B2 PAPK 12 B3	PAPK 12 D1
PLGK 12 A1	120	150
PLGK 12 A2	120	150
PLGK 12 A3	120	150
PLGK 12 B2	60	80
PDSLK 12 A1	60	80

Veiligheidsvoorschriften

Dit apparaat kan door kinderen vanaf 8 jaar en ouder en tevens door personen met verminderde fy- sieke, zintuiglijke of mentale capa- citeiten of met een gebrek aan er- varing en kennis gebruikt worden

wanneer ze onder toezicht staan of met het oog op het gebruik van het apparaat geïnstrueerd werden en zich van de daaruit resulterende gevaren bewust zijn. Kinderen mogen niet met het apparaat spelen. Reiniging en gebruikersonderhoud mogen niet door kinderen zonder toezicht doorgevoerd worden.

Symbolen in de handleiding



Gevaarsymbolen met gegevens ter preventie van lichamelijke letsels en materiële schade



Waarschuwbord met informatie voor het voorkomen van letsels door elektrische schok



Aanwijzingsteken met informatie voor een betere omgang met het apparaat

Symbolen op de accu



Deze accu maakt deel uit van Parkside X 12 V TEAM



Lees zorgvuldig de gebruiksaanwijzing door.



Werp de accu's niet in het huisvuil, het vuur (explosiegevaar) of het water.



Stel de accu niet gedurende lange tijd bloot aan bezonning en leg ze niet op radiatoren (max. 50 °C).



Geef de accu's af op een inzamelplaats voor oude accu's, vanwaar ze naar een milieuvriendelijke recycling gebracht worden.



Elektrische apparaten horen niet thuis bij het huisvuil.

Symbolen op het laadapparaat



Deze lader maakt deel uit van Parkside X 12 V TEAM



Let op!



Lees zorgvuldig de gebruiksaanwijzing door.



Het laadapparaat is enkel voor een gebruik in ruimtes geschikt.



Zekering van het apparaat



Elektrische veiligheidsklasse II (Dubbele isolatie)



Elektrische apparaten horen niet thuis bij het huisvuil.



LED-indicatie tijdens het laadproces.

Algemene veiligheidsinstructies



Opgelet! Bij het gebruik van elektrisch

gereedschap dienen ter bescherming tegen een elektrische schok en tegen gevaar voor verwondingen en brand volgende essentiële veiligheidsmaatregelen getroffen te worden.

Zorgvuldig omgaan met en gebruiken van Accutoestellen

- **Laad de accu's alleen op in acculaders, die door de producent aanbevolen worden.** Voor een acculader die geschikt is voor een bepaalde soort accu's bestaat brandgevaar als hij met andere accu's gebruikt wordt.
- **Gebruik alleen de daarvoor voorziene accu's in de elektrowerktuigen.** Het gebruik van andere accu's kan tot verwondingen en brandgevaar leiden.
- **Houd de niet-gebruikte accu uit de buurt van paperclips, munten, sleutels, nagels, schroeven of andere kleine metalen voorwerpen, die een overbrugging van de contacten zouden kunnen veroorzaken.** Een kortsluiting tussen de accucontacten kan tot brandwonden of brand leiden.
- **Bij verkeerd gebruik kan vloeistof uit de accu vrijkomen. Vermijd contact**

daarmee. Bij toevallig contact met water afspoelen. Als de vloeistof in de ogen komt, moet u bovendien een arts consulteren. Vrijkomende accuvloeistof kan tot geïrriteerde huid of brandwonden leiden.

- **Gebruik geen beschadigde of gemodificeerde accu.** Beschadigde of gemodificeerde accu's kunnen zich onverwacht gedragen en brand, explosies en lichamelijk letsel veroorzaken.
- **Stel een accu niet bloot aan brand of te hoge temperaturen.** Brand of temperaturen boven 130 °C kunnen een explosie veroorzaken.
- **Volg alle aanwijzingen voor het laden op en laad de accu of het accugereedschap nooit buiten het in de gebruiksaanwijzing aangegeven temperatuurbereik.** Foutief laden of laden buiten het toegelaten temperatuurbereik kan de accu vernielen en het brandgevaar verhogen.

Service

- **Verricht nooit onderhoud aan beschadigde accu's.** Alle onderhoud aan accu's zou alleen door de fabrikant of een geautoriseerde serviceorganisatie moeten worden verricht.

Speciale veiligheidsinstructies voor accugereedschap

- **Garandeer dat het toestel uitgeschakeld is vooraleer u de accu aanbrengt.** Het aanbrengen van een accu in een elektrowerktuig dat ingeschakeld is, kan tot ongevallen leiden.
- **Laad uw batterijen uitsluitend binnenshuis op omdat het laadtoestel enkel daarvoor bestemd is.**
- **Om het risico voor een elektrische schok te verminderen, trekt u de stekker van het laadtoestel uit het stopcontact voordat u het reinigt.**
- **Stel de accu/het elektrowerktuig/het toestel niet gedurende lange tijd bloot aan bezonning en leg ze niet op radiatoren.** Hitte beschadigt de accu en er bestaat explosiegevaar.
- **Laat een verwarmde accu voor het laden afkoelen.**
- **Open de accu niet en vermijd een mechanische beschadiging van de accu.** Er bestaat gevaar voor kortsluiting en er kunnen dampen vrijkomen die de luchtwegen prikkelen. Zorg voor verse lucht en consulteer een arts in geval van klachten.
- **Gebruik geen niet-oplaadbare batterijen!** Dat kan het apparaat beschadigen.

Juiste omgang met de acculader

- Houd kinderen onder toezicht om ervoor te zorgen dat ze niet met het apparaat spelen.
- **Controleer voor elk gebruik de acculader, de kabel alsook de stekker en laat alleen door gekwalificeerde geschoold personeel en met originele reservedelen herstellen. Gebruik een defecte acculader niet en open deze niet zelf.** Daardoor wordt gegarandeerd dat de veiligheid van het toestel behouden blijft.
- **Let erop dat de netspanning overeenstemt met de gegevens van het typeplaatje op de acculader.** Er bestaat gevaar voor een elektrische schok.
- **Houd de acculader zilver en uit de buurt van vocht en regen. Gebruik de acculader nooit in de openlucht.** Door vervuiling en het binnendringen van water vergroot het gevaar voor een elektrische schok.
- **De lader mag alleen worden gebruikt voor de bijbehorende originele accu's van de reeks Parkside X 12 V TEAM.** Het laden van andere accu's kan tot verwondingen en brandgevaar leiden.
- **Vermijd mechanische be-**

schadigingen van de acculader. Zij kunnen tot kortsluiting leiden.

- **De lader mag niet gebruikt worden op of in de onmiddellijke omgeving van brandbare ondergronden (bv. papier, textiel).** Er bestaat anders brandgevaar wegens de tijdens het laden geproduceerde warmte.
- Als het netsnoer van dit apparaat beschadigd is, moet het worden vervangen door de fabrikant of diens klantendienst of een vergelijkbaar gekwalificeerd persoon, om gevaren te voorkomen.
- De accu van uw apparaat wordt slechts gedeeltelijk opgeladen geleverd en moet voor het eerste gebruik volledig opgeladen worden. Steek de accu in de sokkel en sluit de lader op het stopcontact aan.
- Haal, wanneer de accu volledig opgeladen is, de stekker uit het stopcontact en de accu uit de lader.
- Probeer nooit om niet-oplaadbare batterijen op te laden met de lader.
- **Gebruik geen toebehoren dat niet door PARKSIDE is aanbevolen.** Dit kan namelijk leiden tot elektrische schok of brand.

Laadprocédé



Stel de accu niet bloot aan extreme omstandigheden zoals warmte en schokken. Er bestaat gevaar voor verwondingen door uitlopende elektrolytoplossing! Spoel bij contact met de ogen of met de huid de betrokken plaatsen met water of neutralisator en raadpleeg een arts.



Laad de accu uitsluitend in droge lokalen op. Het buitenste oppervlak van de accu moet schoon en droog zijn voordat u het laadtoestel aansluit. Er bestaat gevaar voor verwondingen door een elektrische schok.



Schakel het apparaat uit en haal de accu eruit voordat u werkzaamheden uitvoert.



De accu bereikt slechts na meermaals laden haar volle capaciteit.

- Laad de accu op vóór het eerste gebruik.
- Gebruik voor het laden van de accu uitsluitend een lader die bij de reeks Parkside X 12 V Team behoort.
- Een beduidend kortere bedrijfstijd ondanks een opgeladen batterij, wijst erop dat de accu is verbruikt en moet worden vervangen. Gebruik uitsluitend een originele reserve-accu van de reeks Parkside X 12 V Team, die u via de onlineshop kunt verkrijgen (zie hoofdstuk „Reserveonderdelen“).
- Neem in elk geval de toepasselijke veiligheidsaanwijzingen en -voorschriften en de voorschriften voor de milieubescherming in acht.

- Defecten die het gevolg zijn van onoordeelkundig of oneigenlijk gebruik, zijn uitgesloten van de garantie.

Accu aanbrengen/ verwijderen

1. Om de accu (1) uit het apparaat te verwijderen, drukt u op de beide ontgrendelknoppen (2) aan de accu en trekt de accu eruit.
2. Om de accu (1) te plaatsen, schuift u de accu langs de geleidingsrail in het apparaat. De accu klikt hoorbaar vast.



Steek de accu pas in het apparaat wanneer het accu-werktuig klaar voor gebruik is.

Laadtoestand van de accu nakijken

Het Laadstandindicator signaleert de laadtoestand van de accu (1).

- De laadtoestand van de accu wordt aangeduid door de betreffende LED-lamp, die begint te branden wanneer het apparaat in werking is. Houd hier toe de aan-/uitknop ingedrukt.

rood-geel-groen => Accu volledig opgeladen

rood-geel => Accu voor ongeveer de helft opgeladen

rood => Accu moet worden opgeladen

Accu opladen



Laat een opgewarmde accu eerst afkoelen voordat u hem oplaadt.



Laad de accu (1) op wanneer alleen nog de rode LED-lamp van de laadtoestandindicator brandt. Het Laadstandindicator signaleert de laadtoestand van de accu (1).

1. Verwijder de accu (1) uit het apparaat.
2. Schuif de accu (1) in de laadschacht van het laadtoestel (3).
3. Sluit het laadtoestel (3) op een stopcontact aan.
4. Nadat het laadprocédé beëindigd werd, verbreekt u het laadtoestel (3) van het stroomnet.
5. Trek de accu (1) uit het laadtoestel (3).

Overzicht van de LED-controle-indicaties op de lader (3):



Groene LED (5) brandt zonder geplaatste accu: lader gereed voor gebruik



Groene LED (5) brandt: accu is geladen.



Rode LED (4) brandt: accu wordt opgeladen.

Rode (4) + groene (5) LED knipperen: Fout

Verbruikte accu's

- Een beduidend kortere werksduur ondanks oplading geeft aan dat de accu opgebruikt is en vervangen moet worden. Gebruik uitsluitend een originele reserve-accu van de reeks Parkside X 12 V Team, die u via de onlineshop kunt verkrijgen (zie hoofdstuk „Reserveonderdelen“).
- Neem in ieder geval de telkens geldende veiligheidsinstructies en ook de bepalingen en aanwijzingen met betrekking tot de bescherming van het milieu in acht (zie „Reiniging en onderhoud“).

Bewaring

- Neem de accu vóór een langer durende opslag (bijvoorbeeld overwintering) uit het apparaat.
- Kijk tijdens een langer durende opslag-fase ongeveer telkens na 3 maanden de laadtoestand van de accu na en laad zo nodig bij.
- De opslagtemperatuur voor de accu bedraagt tussen 0 °C en 45 °C. Vermijd extreme koude of hitte tijdens de opslag, om een aantasting van de werking van de accu te voorkomen.
- Bewaar de accu in halfgeladen toestand. Als u de accu voor langere tijd opbergt, dan moeten twee tot drie leds branden.
Het Laadstandindicator signaleert de laadtoestand van de accu (1).

Wandmontage lader (optioneel)

U kunt de lader (3) ook aan de wand monteren.

- Breng twee schroeven met een afstand van 54 mm met behulp van pluggen op de gewenste positie van een wand.
- De schroefkop kan een diameter van 7 - 9 mm hebben.
- Laat de schroefkoppen met een afstand van ca. 10 mm tot de wand uitsteken.
- U kunt de oplader (3) met de opeeningen van de muurbeugel aan de twee schroeven bevestigen en de oplader tot aan de aanslag naar beneden trekken.

 **Let er bij het boren op geen voorzieningsleidingen te beschadigen. Gebruik geschikte detectoren om ze op te sporen of haal**

er een installatieplan als hulp bij. Contact met elektrische leidingen kan leiden tot een elektrische schok en brand, contact met een gasleiding kan leiden tot een ontploffing. Beschadiging van een waterleiding kan leiden tot materiële schade en een elektrische schok.

Reiniging

Reinig de lader en de accu met een droge doek of met een borsteltje. Gebruik geen water of metalen voorwerpen.

Onderhoud

- De apparaat is onderhoudsvrij.

Afval/ milieubescherming

Neem de accu uit het apparaat en lever het apparaat, de accu, toebehoren en verpakking in voor een milieuvriendelijke verwerking.



Elektrische apparaten horen niet thuis bij het huisvuil.



Werp de accu niet bij het huisvuil, in het vuur (ontploffingsgevaar) of in het water. Beschadigde accu's kunnen het milieu en uw gezondheid schaden als er giftige dampen of vloeistoffen ontsnappen.

Richtlijn 2012/19/EU betreffende afgedankte elektrische en elektronische apparatuur: Gebruikte elektrische apparaten moeten gescheiden worden ingezameld en op een milieuvriendelijke manier worden gerecycleerd.

Afhankelijk van de omzetting in nationaal recht, hebt u de volgende mogelijkheden:

- retourneren naar een verkooppunt:**
 Levensmiddelenhandelaren met een totale verkoopoppervlakte van ten minste 800 vierkante meter die elektrische en elektronische apparatuur meermaals per kalenderjaar of permanent op de markt aanbieden en ter beschikking stellen, zijn verplicht oude elektrische en elektronische apparatuur kosteloos terug te nemen. Bij de overhandiging van een nieuw elektrisch of elektronisch apparaat aan een eindgebruiker, moeten zij het oude apparaat van de eindgebruiker van hetzelfde type apparaat, dat in wezen dezelfde functies vervult als het nieuwe apparaat, terugnemen op het verkooppunt of in de onmiddellijke buurt van het verkooppunt gratis en zonder aankoop van een elektrisch apparaat - of moeten zij op verzoek van de eindgebruiker gratis tot drie oude elektrische of elektronische apparaten per type die niet groter zijn dan 25 centimeter in een uitwendige afmeting, terugnemen op de plaats van levering of in de onmiddellijke nabijheid daarvan.
- aan een officieel inzamelpunt inleveren:**
 Lever het apparaat in bij een recyclepunt. De gebruikte kunststoffen en metalen delen kunnen naar soort worden gescheiden voor recycling. Vraag ons servicecenter om advies.
- retourneren naar de fabrikant/distributeur:** De afvoer van uw ingezonden defecte apparaten voeren we gratis uit. Vraag ons servicecenter om advies.

Dit is niet van toepassing op accessoires die bij oude apparaten zijn gevoegd en hulpmiddelen zonder elektrische bestanddelen.

Voer accu's af volgens de plaatselijke voorschriften. Defecte of gebruikte accu's moeten volgens richtlijn 2006/66/EG gerecycled worden. Breng accu's binnen bij een inzamelpunt voor oude accu's, waar ze voor milieuvriendelijke recyclage worden verwerkt. Vraag hiervoor raad bij uw plaatselijke afvalmaatschappij of bij ons servicecenter. Voer accu's in ontladen toestand af. We raden aan om de polen af te dekken met tape ter bescherming tegen kortsluiting. Open de accu niet.

Reserveonderdelen

Reserveonderdelen en accessoires verkrijgt u op www.grizzlytools.shop

Ondervindt u problemen bij het orderproces, gebruik dan het contactformulier. Bij andere vragen neemt u contact op met het "Service-Center" (zie pag. 48).

Accu

PAPK 12 A3	80001264
PAPK 12 B3	80001265
PAPK 12 D1	80001270

Lader

PLGK 12 A3, EU	80001395
PLGK 12 A3, UK	80001396
PLGK 12 B2, EU	80001341
PLGK 12 B2, UK	80001342

Garantie

Geachte cliënte, geachte klant,
 Ze krijgen op deze artikelen een garantie van 3 jaar vanaf datum van aankoop. Ingeval van gebreken aan dit product heeft u tegenover de verkoper van het product wettelijke rechten. Deze wettelijke rechten worden door onze hierna beschreven garantie niet beperkt.

Garantievoorwaarden

De garantietermijn begint met de datum van aankoop. Gelieve de originele kassabon goed te bewaren. Dit document wordt als bewijs van de aankoop benodigd. Indien er zich binnen drie jaar, te rekenen vanaf de datum van aankoop van dit product, een materiaal- of fabricagefout voordoet, wordt het product door ons – naar onze keuze – voor u gratis gerepareerd of vervangen. Deze garantievergoeding stelt voorop dat binnen de termijn van drie jaar het defecte apparaat en het bewijs van aankoop (kassabon) voorgelegd en dat schriftelijk kort beschreven wordt, waarin het gebrek bestaat en wanneer het zich voorgedaan heeft.

Als het defect door onze garantie gedekt is, krijgt u het gerepareerde of een nieuw product terug. Met herstelling of uitwisseling van het product begint er geen nieuwe garantieperiode.

Garantieperiode en wettelijke kwaliteitsgarantie

De garantieperiode wordt door de garantievergoeding niet verlengd. Dit geldt ook voor vervangen en gerepareerde onderdelen. Eventueel al bij de aankoop bestaande beschadigingen en gebreken moeten onmiddellijk na het uitpakken gemeld worden. Na het verstrijken van de garan-

tieperiode tot stand komende reparaties worden tegen verplichte betaling van de kosten uitgevoerd.

Omvang van de garantie

Het apparaat werd volgens strikte kwaliteitsrichtlijnen zorgvuldig geproduceerd en vóór aflevering nauwgezet getest.

De garantie geldt alleen voor materiaal- of fabricagefouten. Deze garantie geldt niet voor normale slijtage van slijtagedelen (bijv. accucapaciteit).

Deze garantie vervalt indien het product beschadigd, verkeerd gebruikt of niet onderhouden is. Evenzo voor schade veroorzaakt door water, vorst, bliksem en vuur of verkeerd transport.

Voor een vakkundig gebruik van het product dienen alle in de gebruiksaanwijzing vermelde aanwijzingen nauwgezet in acht genomen te worden. Gebruiksdoeleinden en handelingen, die in de gebruiksaanwijzing afgeraden worden of waarvoor gewaarschuwd wordt, dienen onvoorwaardelijk vermeden te worden.

Het product is uitsluitend voor het privé- en niet voor het commerciële gebruik bestemd. Bij een verkeerde of onoordeelkundige behandeling, toepassing van geweld en bij ingrepen, die niet door het door ons geautoriseerde servicefiliaal doorgevoerd werden, valt de garantie weg.

Afhandeling ingeval van garantie

Gelieve aan de volgende aanwijzingen gevolg te geven om een snelle behandeling van uw verzoek te garanderen:

- Gelieve voor alle aanvragen de kassabon en het artikelnummer (IAN 392982_2201) als bewijs van de aankoop klaar te houden.
- Gelieve het artikelnummer uit het typeplaatje.

- Indien er zich functiefouten of andere gebreken voordien, contacteert u in eerste instantie de hierna vernoemde serviceafdeling **telefonisch** of per **e-mail**. U krijgt dan bijkomende informatie over de afhandeling van uw klacht.
- Een als defect geregistreerd product kunt u, na overleg met onze klantenservice, mits toevoeging van het bewijs van aankoop (kassabon) en de vermelding, waarin het gebrek bestaat en wanneer het zich voorgedaan heeft, voor u franco naar het u medegedeelde serviceadres zenden. Om problemen bij de acceptatie en extra kosten te vermijden, maakt u onvoorwaardelijk uitsluitend gebruik van het adres, dat u medegedeeld wordt. Zorg ervoor dat de verzending niet ongefrankeerd, als volumegoed, per expresse of via een andere speciale verzendingswijze plaatsvindt. Gelieve het apparaat met inbegrip van alle bij de aankoop bijgeleverde accessoires in te zenden en voor een voldoende veilige transportverpakking te zorgen.

Reparatieservice

U kunt reparaties, **die niet onder de garantie vallen**, tegen berekening door ons servicefiliaal laten doorvoeren. Zij maakt graag voor u een kostenraming op. Wij kunnen uitsluitend apparaten behandelen, die voldoende verpakt en gefrankeerd ingezonden werden.

Opgelet: Gelieve uw apparaat gereinigd en met een aanwijzing op het defect naar ons servicefiliaal te zenden.

Ongefrankeerd – als volumegoed, per expresse of via een andere speciale verzendingswijze – ingezonden apparaten worden niet geaccepteerd.

De afvalverwerking van uw defecte ingezonden apparaten voeren wij gratis door.

Service-Center



Service Nederland

Tel.: 0800 0249630

(0,10 EUR/Min.)

E-Mail: grizzly@lidl.nl

IAN 392982_2201



Service Belgique

Tel.: 0800 12089

E-Mail: grizzly@lidl.be

IAN 392982_2201

Importeur

Gelieve in acht te nemen dat het volgende adres geen serviceadres is. Contacteer in eerste instantie het hoger vermelde servicecenter.

Grizzly Tools GmbH & Co. KG

Stockstädter Straße 20

63762 Großostheim

DUITSLAND

www.grizzlytools.de

Spis treści

Wstęp	49
Przeznaczenie	49
Opis ogólny	50
Zawartość opakowania	50
Przegląd	50
Dane techniczne	50
Czas ładowania	50
Zasady bezpieczeństwa	50
Symbole w instrukcji obsługi	51
Symbole na akumulatorze	51
Symbole na ładowarce	51
Ogólne wskazówki bezpieczeństwa..	52
Prawidłowe obchodzenie się z ładowarką	53
Ładowanie	54
Wymowanie / wkładanie akumulatora	55
Sprawdzanie stanu naładowania akumulatora	55
Ładowanie akumulatora	55
Zużyte akumulatory	56
Przechowywanie urządzenia	56
Montaż naścienny ładowarki	56
Czyszczenie	57
Konserwacja	57
Utylizacja / ochrona środowiska	57
Części zamienne	58
Gwarancja	59
Serwis naprawczy	60
Service-Center	60
Importer	60
Tłumaczenie oryginalnej deklaracji zgodności WE	143

Wstęp

Gratulujemy zakupu nowego urządzenia. Zdecydowali się Państwo na zakup wartościowego produktu. Niniejsze urządzenie sprawdzono w trakcie produkcji pod kątem jakości, a także dokonano jego kontroli ostatecznej. W ten sposób zapewniona jest jego sprawność.



Instrukcja obsługi jest częścią składową produktu. Zawiera ona ważne wskazówki dotyczące bezpieczeństwa, eksploatacji i utylizacji. Przed rozpoczęciem użytkowania produktu należy się zapoznać ze wszystkimi wskazówkami dotyczącymi obsługi i bezpieczeństwa. Produkt należy użytkować tylko zgodnie z opisem i podanym przeznaczeniem. Instrukcję należy przechowywać starannie, a w przypadku przekazania produktu osobom trzecim należy dostarczyć nabywcy kompletną dokumentację.

Przeznaczenie

Akumulator i ładowarkę należy używać w połączeniu z urządzeniem z serii Parkside X 12 V Team. Akumulator jest kompatybilny ze wszystkimi urządzeniami Parkside X 12 V Team. Akumulator można ładować jedynie za pomocą ładowarek z serii Parkside X 12 V TEAM. Każdy inny sposób użycia może doprowadzić do uszkodzenia urządzenia i stanowić poważne zagrożenie dla użytkownika. To urządzenie nie nadaje się do użytku profesjonalnego. Użytkowanie do celów komercyjnych powoduje utratę gwarancji. Producent nie odpowiada za szkody spowodowane użyciem urządzenia niezgodnie z przeznaczeniem lub jego nieprawidłową obsługą.

Opis ogólny



Ilustracje znajdują się na przedniej rozkładanej stronie.

Zawartość opakowania

- Akumulator
- Ładowarka
- Instrukcja obsługi

Prawidłowo posegreguj i usuń materiały opakowania.

Przegląd

- A**
- 1 Akumulator
 - 2 Zatrząsk zwalniający
 - 3 Ładowarka
 - 4 Czerwona dioda LED
 - 5 Zielona dioda LED

Dane techniczne

Akumulator (litowy) PAKP 12 A3

Liczba ogniw	3
Napięcie znamionowe	12 V _{nom}
Pojemność	2,0 Ah
Energia	24 Wh
Czas ładowania	ok. 1 godz
Temperatura	maks. 50 °C
ładowanie	4 - 40 °C
Praca	-20 - 50 °C
Przechowywanie	0 - 45 °C

Ładowarka PLGK 12 A3

Znamionowy pobór mocy	50 W
Input	
Napięcie wejściowe	220-240 V~, 50-60 Hz
Output	
Napięcie wyjściowe	12 V _{nom}
Prąd wyjściowy	2,4 A

Zabezpieczenie urządzenia T2A
 Klasa zabezpieczenia II

Czas ładowania

Zalecamy użytkowanie urządzenia wyłącznie z następującymi akumulatorami: PAKP 12 A3, PAKP 12 B3, PAKP 12 D1. Zalecamy ładowanie akumulatorów za pomocą następujących ładowarek: PLGK 12 A2, PLGK 12 A3, PLGK 12 B2, PDSLK 12 A1, PDSLK 12 A2.

Aktualna lista kompatybilnych akumulatorów znajduje się na stronie: www.lidl.de/akku

Czas ładowania (min.)	PAKP 12 A1 PAKP 12 A3	PAKP 12 A2
PLGK 12 A1	60	60
PLGK 12 A2	60	60
PLGK 12 A3	60	60
PLGK 12 B2	30	45
PDSLK 12 A1	60	45

Czas ładowania (min.)	PAKP 12 B1 PAKP 12 B2 PAKP 12 B3	PAKP 12 D1
PLGK 12 A1	120	150
PLGK 12 A2	120	150
PLGK 12 A3	120	150
PLGK 12 B2	60	80
PDSLK 12 A1	60	80

Zasady bezpieczeństwa

Urządzenie to mogą obsługiwać dzieci od 8 roku życia, a także osoby o zmniejszonych zdolnościach fizycznych, zmysłowych czy umysłowych, czy też osoby dysponujące niedostatecznym doświadczeniem oraz wiedzą, pod warunkiem, że praca odbywa się

pod nadzorem albo po instruktażu w zakresie bezpiecznej eksploatacji urządzenia i ze zrozumieniem istniejących zagrożeń.

Symbole w instrukcji obsługi

 **Symbol niebezpieczeństwa z informacjami na temat ochrony osób i zapobiegania szkodom materialnym**

 **Znak zagrożenia z informacjami dotyczącymi zapobiegania szkodom osobowym na skutek porażenia prądem elektrycznym**

 Znak informacyjny ze wskazówkami ułatwiającymi posługiwanie się urządzeniem

Symbole na akumulatorze

 Akumulator jest częścią serii Parkside X 12 V TEAM.

 Proszę uważnie przeczytać instrukcję obsługi.

   Akumulatora nie wyrzucać do śmieci domowych, ognia lub wody.

 Nie wystawiaj akumulatora na działanie silnego światła słonecznego przez dłuższy czas i nie kładź go na grzejnikach (maks. 50 °C).

 Akumulatory oddać do punktu zbiórki starych baterii, skąd zostaną przekazane do ponownego przetworzenia w sposób przyjazny dla środowiska.

 Urządzeń elektrycznych nie należy wyrzucać razem ze śmieciami domowymi.

Symbole na ładowarce

 Ładowarce jest częścią serii Parkside X 12 V TEAM.

 Uwaga!

 Proszę uważnie przeczytać instrukcję obsługi.

 Ładowarka jest przeznaczona tylko do użytku w pomieszczeniach.

 Zabezpieczenie urządzenia

 Stopień ochronności II (podwójna izolacja)

 Urządzeń elektrycznych nie należy wyrzucać razem ze śmieciami domowymi.



Wskaznik LED podczas ładowania.

Ogólne wskazówki bezpieczeństwa



Uwaga! Przy korzystaniu z narzędzi elektrycznych należy przestrzegać podanych poniżej podstawowych środków bezpieczeństwa, zabezpieczających przed porażeniem prądem elektrycznym, zranieniem i pożarem.

Uważne obchodzenie się z urządzeniami napędzanymi akumulatorami i ich stosowanie

- **Ładuj akumulatory tylko przy użyciu zaleconych przez producenta ładowarek.** Używanie ładowarki przystosowanej do jednego typu akumulatorów do ładowania akumulatorów innego typu grozi pożarem.
- **Stosuj w urządzeniach elektrycznych tylko przystosowane do nich akumulatory.** Używanie innych akumulatorów może prowadzić do zranień i pożaru.
- **Trzymaj nieużywane akumulatory z daleka od spinaczy biurowych, monet, kluczy, gwoździ, śrub i innych drobnych przedmiotów metalowych, które mogłyby spowodować połączenie biegunów.** Zwarcie między biegunami akumulatora może spowodować oparzenia lub pożar.
- **Nieprawidłowe stosowanie może doprowadzić do wycieku elektrolitu z akumulatora. Unikaj kontaktu z elektrolitem. Jeżeli elektrolit zetknął się z oczami, umyj oczy wodą. Jeżeli elektrolit dostał się do oka, skorzystaj dodatkowo z pomocy lekarskiej.** Wyciekający z akumulatora elektrolit może spowodować podrażnienia skóry lub oparzenia.
- **Nie używaj uszkodzonego lub zmienionego akumulatora.** Uszkodzone lub zmienione akumulatory mogą zachowywać się nieprzewidywalnie i spowodować pożar, wybuch lub obrażenia ciała.
- **Nie wystawiaj akumulatora na działanie ognia lub wysokich temperatur.** Ogień lub temperatury powyżej 130 °C mogą spowodować wybuch.
- **Przestrzegaj wszystkich instrukcji ładowania i nigdy nie ładuj akumulatora lub narzędzia akumulatorowego poza zakresem temperatur podanym w instrukcji obsługi.** Niewłaściwe ładowanie lub ładowanie poza dopuszczalnym zakresem temperatur może zniszczyć aku-

mulator i zwiększyć niebezpieczeństwo pożaru.

Serwis

- **Nigdy nie wykonuj konserwacji uszkodzonych akumulatorów.** Wszystkie czynności konserwacyjne przy akumulatorach powinny być wykonywane tylko przez producenta lub autoryzowane punkty serwisowe.

Specjalne zasady bezpieczeństwa dotyczące urządzeń zasilanych akumulatorami

- **Upewnij się, że urządzenie jest wyłączone podczas instalowania akumulatora.** Instalowanie akumulatora w urządzeniu elektrycznym podłączonym do sieci elektrycznej może spowodować wypadek.
- **Ładuj akumulatory tylko wewnątrz pomieszczeń, ponieważ ładowarka jest przeznaczona tylko do takiego ładowania.** Istnieje niebezpieczeństwo wybuchu.
- **Aby zmniejszyć ryzyko porażenia prądem elektrycznym, zawsze odłączaj wtyczkę ładowarki od gniazdka elektrycznego, zanim zaczniesz jej czyszczenie.**
- **Nie wystawiaj narzędzia elektrycznego przez dłuż-**

szy czas na silne promieniowanie słoneczne i nie kładź go na kaloryferze.

Gorąco może spowodować uszkodzenie akumulatora i wybuch.

- **Przed rozpoczęciem ładowania zaczekaj, aż na-grzany akumulator osty-gnie.**
- **Nie otwieraj akumulatora i chroń go przed mechanicznymi uszkodzeniami.** Niebezpieczeństwo zwarcia i wydzielenia par drażniących drogi oddechowe. Zapewnij sobie dopływ świeżego powietrza, a razie wystąpienia dolegliwości skorzystaj dodatkowo z pomocy lekarskiej.
- **Nie używaj baterii jed-norazowych, które nie nadają się do ponownego ładowania!** Może to spowodować uszkodzenie urządzenia.

Prawidłowe obchodzenie się z ładowarką

- **Dzieciom nie wolno bawić się urządzeniem.** Dzieciom nie wolno bez nadzoru wykonywać czyszczenia i konserwacji.
- **Przed każdym użycie sprawdzaj ładowarkę, jej kabel i wtyczkę; naprawy zlecaj tylko wykwalifikowanemu personelowi i tylko z użyciem oryginal-**

nnych części zamiennych. Nie używaj uszkodzonej ładowarki i nie otwieraj jej sam. Zapewni to bezpieczeństwo urządzenia.

- **Uważaj, by napięcie sieciowe było zgodne z danymi znajdującymi się na tabliczce znamionowej znajdującej się na ładowarce.** Niebezpieczeństwo porażenia prądem.
- **Utrzymuj urządzenie w czystości, nie wystawiaj go na działanie wilgoci i deszczu.** Nigdy nie używaj ładowarki na dworze. Zabrudzenie ładowarki i dostanie się wody do jej wnętrza zwiększa ryzyko porażenia prądem.
- **Ładowarka można być używana tylko z przynależnymi oryginalnymi akumulatorami serii Parkside X 12 V TEAM.** Ładowanie innych akumulatorów może prowadzić do zranień i pożaru.
- **Unikaj mechanicznych uszkodzeń ładowarki.** Mogą one powodować wewnętrzne zwarcia.
- **Ładowarka nie może być użytkowana na palnym podłożu lub w jego bezpośrednim sąsiedztwie (np. papier, tekstylia).** Istnieje niebezpieczeństwo pożaru z powodu nagrzewania się podczas ładowania.

- Jeżeli przewód zasilający tego urządzenia jest uszkodzony, należy zlecić jego wymianę producentowi, w punkcie serwisowym, lub osobie posiadającej podobne kwalifikacje, aby uniknąć zagrożeń.
- Akumulator urządzenia jest dostarczony tylko w stanie częściowo naładowanym. Przed pierwszym użyciem należy przeprowadzić właściwe ładowanie. Umieścić akumulator w gnieździe i podłączyć ładowarkę do sieci zasilającej.
- Gdy akumulator jest już całkowicie naładowany, należy wyciągnąć wtyczkę z gniazda sieciowego i odłączyć akumulator od ładowarki.
- Przy pomocy ładowarki nie wolno ładować baterii jednorazowych.
- **Nie używaj akcesoriów, które nie są zalecane przez PARKSIDE.** Może to spowodować porażenie elektryczne lub pożar.

Ładowanie



Nie wystawiaj akumulatora na ekstremalne warunki, takie jak wysokie temperatury i uderzenia. Niebezpieczeństwo zranienia przez wyływający elektrolit! W przypadku kontaktu z elektrolitem spłukać wodą albo neutralizatorem i udać się do lekarza, jeżeli doszło do kontaktu z oczami itp.



Akumulator ładować tylko w suchych pomieszczeniach. Powierzchnię zewnętrzną akumulatora należy oczyścić i osuszyć przed podłączeniem ładowarki. Istnieje ryzyko odniesienia obrażeń na skutek porażenia prądem elektrycznym.



Przed wykonaniem wszelkich prac przy urządzeniu wyłącz urządzenie i wyjmij akumulator.



Akumulator osiąga swoją pełną pojemność dopiero po kilkukrotnym ładowaniu.

- Przed pierwszym użyciem naładuj akumulator.
- Do ładowania akumulatora używaj wyłącznie ładowarki należącej do serii Parkside X 12 V Team.
- Znacznie skrócony czas pracy mimo naładowania sygnalizuje, że akumulator jest zużyty i musi zostać wymieniony. Należy stosować tylko oryginalnego, zamiennego akumulatora serii Parkside X 12 V Team, dostępnego w naszym sklepie internetowym (patrz rozdział „Części zamienne”).
- Zawsze przestrzegaj aktualnie obowiązujących przepisów bezpieczeństwa i przepisów ochrony środowiska.
- Uszkodzenia powstałe wskutek niewłaściwej obsługi nie są objęte gwarancją.

Wyjmowanie / wkładanie akumulatora

1. Aby wyjąć akumulator (1) z urządzenia, naciśnij zwalniacz akumulatora i wyciągnij akumulator z urządzenia.
2. Aby włożyć akumulator (1), wsuń akumulator do urządzenia po przewodnicy szynowej. Słychać jego zatrzaśnięcie.



Akumulator włóż dopiero, gdy narzędzie akumulatorowe jest gotowe do użycia.

Sprawdzanie stanu naładowania akumulatora

Wskaźnik stanu naładowania na urządzeniu sygnalizuje stan naładowania akumulatora (1).

- Stan naładowania akumulatora sygnalizowany jest zaświeceniem się odpowiedniej diody w trakcie pracy urządzenia. W tym celu naciśnij i przytrzymaj wyłącznik.

czerwono-żółto-zielona => akumulator w pełni naładowany
czerwono-żółta => akumulator w połowie naładowany
czerwona => akumulator wymaga ładowania

Ładowanie akumulatora



Gdy akumulator jest rozgrzany, przed ładowaniem należy odczekać do jego wystudzenia.





Akumulator (1) wymaga ładowania, gdy na wskaźniku stanu naładowania świeci się już tylko czerwona dioda LED. Wskaźnik stanu naładowania na urządzeniu sygnalizuje stan naładowania akumulatora (1).

1. W razie potrzeby wyjmij akumulator (1) z urządzenia.

2. Podłącz ładowarkę (3) do gniazda sieciowego.
3. Wsuń akumulator (1) do gniazda ładowania w ładowarce (3).
4. Odłącz ładowarkę (3) od sieci.
5. Po wykonanym ładowaniu wyciągnij akumulator (1) z ładowarki (3).

Przegląd diod kontrolnych na ładowarce (3):

 **Zielona dioda LED (5) świeci się bez włożonego akumulatora:** ładowarka jest gotowa do pracy.

 **Świeci się zielona dioda (5):**
Akumulator jest naładowany.

 **Świeci się czerwona dioda (4):**
Akumulator ładuje się.

Czerwona (4) + zielona (5) kontrolka LED migają: Błąd

Zużyte akumulatory

- Znacznie krótszy czas pracy pomimo naładowania sygnalizuje, że akumulator jest zużyty i należy go wymienić. Należy stosować tylko oryginalnego, zamiennego akumulatora serii Parkside X 12 V Team, dostępnego w naszym sklepie internetowym (patrz rozdział „Części zamienne”).
- W każdym przypadku należy przestrzegać aktualnie obowiązujących przepisów bezpieczeństwa oraz przepisów ochrony środowiska (patrz „Utylizacja/ochrona środowiska”).

Przechowywanie urządzenia

- Podczas składowania unikać ekstremalnych mrozów bądź gorąca, aby akumulator nie stracił swojej pojemności.
- Przed dłuższym okresem nieużywania urządzeniem wyjmij akumulator z urządzenia i całkowicie go naładuj.
- Optymalna temperatura przechowywania akumulatora wynosi od 0 °C do 45 °C. Podczas przechowywania unikaj ekstremalnie niskich lub wysokich temperatur, aby zapobiec utracie wydajności akumulatora.
- Akumulator przechowuj tylko w stanie częściowo naładowanym. Podczas dłuższego przechowywania powinny świecić się 2 do 3 diod LED. Wskaźnik stanu naładowania na urządzeniu sygnalizuje stan naładowania akumulatora (1).

Montaż ścienny ładowarki (opcja)

Ładowarkę (3) można zamontować także na ścianie.

- Umieścić dwie śruby w odstępnie 54 mm za pomocą kołków w żądanym miejscu ściany.
- Główna śruby może mieć średnicę 7 - 9 mm.
- Główki śrub powinny wystawać ok. 10 mm od ściany.
- Ładowarkę (3) z otworami uchwytu ściennego przyłożyć do obydwu śrub i pociągnąć ładowarkę do oporu na dół.



W trakcie wiercenia uważaj, aby nie uszkodzić przewodów zasilających. Użyj odpo-

wiednich detektorów, aby je zlokalizować lub posłużyć się planem instalacji. Kontakt z przewodami elektrycznymi grozi porażeniem prądem elektrycznym i pożarem, kontakt z przewodem gazu może spowodować wybuch. Uszkodzenie przewodu wody może spowodować szkody materialne i porażenie prądem elektrycznym.

Czyszczenie

Oczyść ładowarkę i akumulator suchą szmatką lub pędzlem. Nie używaj wody ani metalowych przedmiotów.

Konserwacja

- Urządzenie jest bezobsługowe.

Utylizacja / ochrona środowiska

Wyjmij akumulator z urządzenia i przekaz urządzenie, akumulator, akcesoria oraz opakowanie do punktu recyklingu opadów.



Urządzeń elektrycznych nie należy wyrzucać razem ze śmieciami domowymi.



Li-Ion

Nie wyrzucaj akumulatora do śmieci domowych, ognia (ryzyko wybuchu) lub wody. Uszkodzone akumulatory mogą szkodzić środowisku naturalnemu i zdrowiu ludzi, jeśli wydostaną się z nich trujące opary lub ciecze.

Dyrektywa 2012/19/UE w sprawie zużytego sprzętu elektrycznego i elektronicznego: Zużyte urządzenia elektryczne

muszą być zbierane oddzielnie i poddawane recyklingowi w sposób przyjazny dla środowiska.

W zależności od adaptacji na gruncie prawa krajowego mogą być do wyboru następujące możliwości:

- **zwrot w miejscu zakupu:** Sprzedawcy żywności o łącznej powierzchni sprzedaży wynoszącej co najmniej 800 metrów kwadratowych, którzy kilka razy w roku kalendarzowym lub w trybie ciągłym oferują urządzenia elektryczne i elektroniczne i wprowadzają je na rynek, są zobowiązani do przyjmowania bezpłatnie zużytego sprzętu elektrycznego i elektronicznego. Muszą oni w momencie przekazywania nowego urządzenia elektrycznego lub elektronicznego użytkownikowi końcowemu przyjąć bezpłatnie w miejscu przekazania lub w bezpośrednim sąsiedztwie tego miejsca zużyty sprzęt użytkownika końcowego takiego samego rodzaju, którego istotne funkcje są zgodne z funkcjami nowego sprzętu, a także bez zakupu urządzenia elektrycznego i elektronicznego na żądanie użytkownika końcowego są oni zobowiązani do przyjęcia bezpłatnie trzech zużytych sprzętów na każdy rodzaj urządzenia, którego żaden z wymiarów nie przekracza 25 cm, w sklepie prowadzącym handel detaliczny lub w jego bezpośrednim sąsiedztwie.
- **zwrot w oficjalnym punkcie zbiórki:** Urządzenie oddać do punktu recyklingu. Zastosowane elementy z tworzywa sztuczne i metali można posortować według rodzajów i w ten sposób przekazać do recyklingu. Odpowiednie informacje można uzyskać w naszym Dziale Serwisowym.
- **odesłanie do producenta/podmiotu wprowadzającego produkt na rynek:**

Utylizację przesłanych przez Państwa uszkodzonych urządzeń wykonujemy bezpłatnie. Odpowiednie informacje można uzyskać w naszym Dziale Serwisowym.

Przepisy te nie obejmują akcesoriów i środków pomocniczych dołączonych do starych urządzeń, które nie zawierających elementów elektrycznych.

Akumulatory utylizuj zgodnie z lokalnymi przepisami. Uszkodzone lub zużyte akumulatory należy przekazywać do recyklingu zgodnie z dyrektywą 2006/66/WE. Akumulatory należy oddać w punkcie zbiórki zużytych baterii, skąd zostaną przekazane do ponownego przetworzenia w sposób przyjazny dla środowiska. O szczegóły należy pytać w lokalnym zakładzie gospodarki odpadami lub w naszym Centrum Serwisowym. Akumulatory należy utylizować w stanie rozładowanym. Zalecamy zakrycie biegunów kawałkiem taśmy klejącej w celu ochrony przed ewentualnym zwarcieniem. Nie otwieraj akumulatora.

Części zamienne

Części zamienne i akcesoria można zakupić na www.grizzlytools.shop

W przypadku problemów z zamawianiem należy skorzystać z formularza kontaktowego.

W razie kolejnych pytań należy zwracać się do „Service-Center” (patrz strona 60).

Akumulator	
PAPK 12 A3	80001264
PAPK 12 B3	80001265
PAPK 12 D1	80001270
Ładowarka	
PLGK 12 A3, EU	80001395
PLGK 12 A3, UK	80001396
PLGK 12 B2, EU	80001341
PLGK 12 B2, UK	80001342

Gwarancja

Szanowna Klientko, Szanowny Kliencie, na niniejsze artykuły udzielamy 3-letniej gwarancji od daty zakupu.

W przypadku wad tego produktu przysługują Państwu ustawowe prawa w stosunku do sprzedawcy produktu. Prawa te nie są ograniczone przez naszą przedstawioną niżej gwarancję.

Warunki gwarancji

Okres gwarancji rozpoczyna się z datą zakupu. Prosimy zachować oryginalny paragon. Będzie on potrzebny jako dowód zakupu.

Jeśli w okresie trzech lat od daty zakupu tego produktu wystąpi wada materiałowa lub fabryczna, produkt zostanie – wedle naszego wyboru – bezpłatnie naprawiony lub wymieniony. Gwarancja zakłada, że w okresie trzech lat uszkodzone urządzenie zostanie przesłane wraz z dowodem zakupu (paragonem) z krótkim opisem, gdzie wystąpiła wada i kiedy się pojawiła.

Jeśli defekt jest objęty naszą gwarancją, otrzymają Państwo z powrotem naprawiony lub nowy produkt. Wraz z wymianą urządzenia lub ważnej części, zgodnie z art. 581 § 1 aktualnej wersji Kodeksu cywilnego, okres gwarancji rozpoczyna się od nowa.

Okres gwarancji i ustawowe roszczenia z tytułu wad

Okres gwarancji nie wydłuża się z powodu świadczenia gwarancyjnego. Obowiązuje to również dla wymienionych lub naprawionych części. Ewentualne uszkodzenia i wady istniejące już w momencie zakupu należy zgłosić bezzwłocznie po rozpakowaniu. Naprawy przypadające po upływie okresu gwarancji są odpłatne.

Zakres gwarancji

Urządzenie wyprodukowano z zachowaniem staranności zgodnie z surowymi normami jakościowymi i dokładnie sprawdzono przed wysyłką.

Świadczenia gwarancyjne dotyczą wyłącznie niewiad materiałowych i produkcyjnych.

Niniejsza gwarancja nie obejmuje normalnego zużycia części szybko zużywających się (np. pojemność akumulatora).

Niniejsza gwarancja traci ważność, jeśli produkt został uszkodzony, był niewłaściwie używany lub nie był konserwowany. Gwarancja nie dotyczy również szkód związanych z zalaniem, mrozem, uderzeniem pioruna, pożarem lub niewłaściwym transportem.

Użytkowanie zgodnie z przeznaczeniem wiąże się z przestrzeganiem wszystkich wskazówek zawartych w instrukcji obsługi. Należy bezwzględnie unikać zastosowań i działań, których odradza się lub przed którymi ostrzega się w instrukcji obsługi. Produkt jest przeznaczony do użytku prywatnego, a nie komercyjnego. W przypadku niewłaściwego i nieodpowiedniego obchodzenia się z urządzeniem, stosowania „na siłę” i zabiegów, które nie zostały przeprowadzone przez nasz autoryzowany oddział, gwarancja wygasa.

Realizacja w przypadkach objętych gwarancją

Aby zagwarantować szybkie przetworzenie Państwa sprawy, prosimy o przestrzeganie poniższych wskazówek:

- W przypadku wszelkich zapytań prosimy o przygotowanie paragonu i numeru identyfikacyjnego jako dowodu zakupu (IAN 392982_2201).
- Numer artykułu znajduje się na tabliczce znamionowej.

- W przypadku wystąpienia usterek lub innych wad prosimy o skontaktowanie się z wymienionym niżej działem serwisowym **telefonicznie** lub **mailowo**. Uzyskają Państwo wówczas szczegółowe informacje na temat realizacji reklamacji.
- Uszkodzony produkt mogą Państwo wysłać po skontaktowaniu się z naszym działem obsługi klienta, załączając dowód zakupu (paragon) i określając, na czym polega wada i kiedy wystąpiła, bezpłatnie na podany adres serwisu. Aby uniknąć problemów z odbiorem i dodatkowych kosztów, prosimy o wysłanie przesyłki na adres, który Państwu podano. Należy się upewnić, żeby wysyłka nie nastąpiła odpłatnie, jako ponadwymiarowa, ekspresowo lub na innych specjalnych warunkach. Prosimy o przesłanie urządzenia wraz ze wszystkimi częściami wyposażenia otrzymanymi przy zakupie i zadbanie o wystarczająco bezpieczne opakowanie.

Serwis naprawczy

Naprawy, **które nie są objęte gwarancją**, można zlecić odpłatnie w naszym oddziale serwisowym. Serwis sporządzi Państwu kosztorys naprawy.

Podajemy się wyłącznie naprawy urządzeń, które zostały prawidłowo zapakowane i ofrankowane.

Uwaga: Prosimy o przesłanie czystego urządzenia ze wskazaniem usterki.

Urządzenia przesłane dla nas odpłatnie, jako przesyłka ponadwymiarowa, ekspresowa lub na innych warunkach specjalnych, nie zostaną odebrane.

Utylizację przesłanych do nas uszkodzonych urządzeń przeprowadzamy bezpłatnie.

Service-Center

Serwis Polska

Tel.: 22 397 4996

E-Mail: grizzly@lidl.pl

IAN 392982_2201

Importer

Prosimy mieć na uwadze, że poniższy adres nie jest adresem serwisu. Prosimy o kontakt z wymienionym wyżej centrum serwisowym.

Grizzly Tools GmbH & Co. KG

Stockstädter Straße 20

DE-63762 Großostheim

NIEMCY

www.grizzlytools.de

Obsah

Úvod	61
Účel použití	61
Obecný popis	61
Objem dodávky.....	62
Rozsah dodávky	62
Technické údaje	62
Doba nabíjení	62
Bezpečnostní pokyny	62
Symbyly v návodu.....	63
Piktogram na akumulátoru	63
Piktogram na nabíječe	63
Obecné bezpečnostní pokyny.....	63
Správné zacházení s nabíjecím přístrojem pro akumulátory.....	65
Proces nabíjení	66
Vyjmutí/vložení akumulátoru	66
Kontrola stavu nabití akumulátoru.....	66
Nabíjení akumulátoru	67
Spotřebované akumulátory.....	67
Skladování	67
Montáž na stěnu nabíječky	67
Čištění	68
Údržba	68
Likvidace/ochrana životního prostředí	68
Náhradní díly	69
Záruka	69
Opravná	70
Service-Center	70
Dovozce	70
Překlad originálního prohlášení o shodě CE	144

Úvod

Blahopřejeme vám ke koupi vašeho nového přístroje. Rozhodli jste se pro vysoce kvalitní výrobek.

Kvalita tohoto přístroje byla kontrolována během výroby a byla provedena také závěrečná kontrola. Tím je zaručena funkčnost přístroje.



Návod k obsluze je součástí tohoto výrobku. Obsahuje důležité pokyny týkající se bezpečnosti, používání a likvidace. Před použitím výrobku se seznámte se všemi pokyny k obsluze a bezpečnosti. Výrobek používejte jen k popsaným účelům a v rámci uvedených oblastí použití. Návod dobře uschovejte a při předávání výrobku třetímu předejte i všechny podklady.

Účel použití

Akumulátor a nabíječka by měly být používány společně s přístrojem série Parkside X 12 V Team. Akumulátor je kompatibilní se všemi přístroji Parkside X 12 V Team. Baterii lze nabíjet pouze nabíječkami řady Parkside X 12 V TEAM. Při jakémkoliv jiném použití může dojít k poškození zařízení a uživatel může být vystaven vážnému nebezpečí. Tento přístroj není vhodný pro komerční využití. Při řemeslném použití záruka zaniká.

Výrobce neručí za škody způsobené nesprávným použitím nebo nesprávnou obsluhou.

Obecný popis

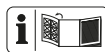

Obrázky naleznete na přední rozkládací stránce.

Objem dodávky

- Akumulátor
- Nabíječka
- Návod k obsluze

Obalový materiál řádně zlikvidujte.

Rozsah dodávky

- A**
- 1 Akumulátor
 - 2 Odblokovací tlačítko
 - 3 Nabíječka
 - 4 červená LED
 - 5 zelená LED

Technické údaje

Akumulátor

(Li-Ion)PAPK 12 A3

Počet článků	3
Jmenovité napětí	12 V ₌
Kapacita	2,0 Ah
Energie	24 Wh
Doba nabíjení	cca 1 h
Teplota	max 50 °C
Nabíjecí proces	4 - 40 °C
Provoz	-20 - 50 °C
Skladování	0 - 45 °C

NabíječkaPLGK 12 A3

Jmenovitý odběr	50 W
Vstup	
Vstupní napětí	
.....	220-240 V~, 50-60 Hz
Výstup	
Výstupní napětí	12 V ₌
Výstupní proud	2,4 A
Zajištění přístroje	T2A
Stupeň ochrany	□ II

Doba nabíjení

Doporučujeme Vám, provozovat tento přístroj pouze s následujícími akumulátory: PAPK 12 A3, PAPK 12 B3, PAPK 12 D1. Doporučujeme Vám, nabíjet tyto akumulátory pomocí následujících nabíječek: PLGK 12 A2, PLGK 12 A3, PLGK 12 B2, PDSLK 12 A1, PDSLK 12 A2.

Aktuální seznam kompatibility akumulátorů najdete na: www.lidl.de/akku

Doba nabíjení (minut)	PAPK 12 A1 PAPK 12 A3	PAPK 12 A2
PLGK 12 A1	60	60
PLGK 12 A2	60	60
PLGK 12 A3	60	60
PLGK 12 B2	30	45
PDSLK 12 A1	60	45

Doba nabíjení (minut)	PAPK 12 B1 PAPK 12 B2 PAPK 12 B3	PAPK 12 D1
PLGK 12 A1	120	150
PLGK 12 A2	120	150
PLGK 12 A3	120	150
PLGK 12 B2	60	80
PDSLK 12 A1	60	80

Bezpečnostní pokyny

Tento přístroj mohou používat děti od 8 roků jakož i osoby se sníženými fyzickými, sensorickými nebo mentálními schopnostmi, anebo s nedostatkem zkušeností a vědomostí, pokud jsou pod dozorem anebo byli poučeni o bezpečném používání přístroje a rozumějí rizikům, které z toho vyplývají. Děti si s přístrojem nesmí hrát. Děti nesmí vykonávat čištění a údržbu bez dozoru.

Symboly v návodu

 **Výstražné značky s údaji pro zabránění škodám na zdraví anebo věcným škodám**

 **Označení nebezpečí s informacemi o zabránění zranění osob v důsledku zasažení elektrickým proudem**

 Informační značky s informacemi pro lepší zacházení s nástrojem

Piktogram na akumulátoru

 Tento akumulátor je součástí Parkside X 12 V TEAM

 Pozorně si přečtěte návod k obsluze.

   Akumulátor neodhazujte do domovního odpadu ani do ohně či do vody.

 Akumulátor nevystavujte po delší dobu silnému slunečnímu záření a nepokládejte jej na topná tělesa (max. 50 °C).

 Akumulátor odevzdejte na sběrném místě pro staré baterie, kde bude recyklován v souladu s předpisy na ochranu životního prostředí.

 Elektrická zařízení nepatří do domácího odpadu.

Piktogram na nabíječce

 Tato nabíječka je součástí Parkside X 12 V TEAM

 Pozor!

 Pozorně si přečtěte návod k obsluze.

 Nabíječka je určena pouze k použití v místnostech.

 Zajištění přístroje

 Stupeň ochrany II (dvojitá izolace)

 Elektrická zařízení nepatří do domácího odpadu.



Ukazatel LED během nabíjení.

Obecné bezpečnostní pokyny

 **Pozor! Při použití elektrických zařízení je nutné v rámci ochrany proti úrazu el. proudem, zranění a požáru nutně respektovat níže uvedená základní bezpečnostní opatření:**

Pečlivé zacházení s akumulátorovými nástroji a jejich používání

- **Nabíjejte akumulátory pouze v nabíjecích přístrojích, které jsou výrobcem doporučené.** U nabíjecího přístroje, který je vhodný pro určitý druh akumulátorů, existuje nebezpečí požáru, když se používá s jinými akumulátory.
- **V elektrických nástrojích používejte pouze pro ně určené akumulátory.** Použití jiných akumulátorů může vést k poraněním a k nebezpečí požáru.
- **Udržujte nepoužívané akumulátory vzdáleně od kancelářských sponek, mincí, klíčů, hřebíků, šroubů anebo jiných malých kovových předmětů, které by mohly zapříčinit přemostění kontaktů.** Zkrat mezi kontakty akumulátoru může mít za následek popálení nebo oheň.
- **Při nesprávném používání může z akumulátoru unikat tekutina. Vyvarujte se kontaktu s ní. Při náhodném kontaktu opláchněte vodou. Když se tato tekutina dostane do očí, přídatně vyhledejte lékařskou pomoc.** Uniknutá tekutina může vést k podrážděním pokožky anebo k popáleninám.
- **Nepoužívejte poškozené nebo modifikované akumulátory.** Poškozené nebo

modifikované akumulátory se mohou chovat nepředvídatelně a způsobit požár, výbuch nebo zranění.

- **Nevystavujte akumulátor ohni ani vysokým teplotám.** Oheň nebo teploty nad 130 °C mohou způsobit výbuch.
- **Dodržujte všechny pokyny pro nabíjení a nikdy nenabíjejte akumulátor ani akumulátorový nástroj mimo rozsah teplot, uvedených v návodu k obsluze.** Nesprávné nabíjení nebo nabíjení mimo povolený teplotní rozsah může zničit akumulátor a zvýšit nebezpečí požáru.

Servis

- **Na poškozených akumulátorech nikdy neprovádějte údržbu.** Veškerá údržba akumulátorů by měla být prováděna pouze výrobcem nebo autorizovanými servisními středisky.

Speciální bezpečnostní pokyny pro akumulátorové přístroje

- **Zajistěte to, že je nástroj vypnutý předtím, než do něj vložíte akumulátor.** Vkládání akumulátoru do elektrického nástroje, který je zapnutý, může vést k nehodám.
- **Akumulátory nabíjejte pouze ve vnitřních prostorech, protože nabíječka**

je určena k použití uvnitř. **Nebezpečí úrazu elektrickým proudem.**

- **Abyste omezili riziko úrazu elektrickým proudem, vytáhněte před čištěním nabíječky zástrčku nabíječky ze zásuvky.**
- **Nevystavujte akumulátor/ elektrický nástroj/ nástroj delší dobu silnému slunečnímu záření a neodkládejte tyto na vyhřívací tělesa.** Horko škodí akumulátoru a existuje nebezpečí exploze.
- **Nechte zahřátý akumulátor před nabíjením vystydnout.**
- **Neotvírejte akumulátor a vyvarujte se mechanickým poškozením akumulátoru.** Existuje nebezpečí krátkého spojení a mohou unikat páry, které dráždí dýchací cesty. Postarejte se o čerstvý vzduch a při potížích vyhledejte lékařskou pomoc.
- **Nepoužívejte dobíjecí baterie.** Mohlo by dojít k poškození přístroje.

Správné zacházení s nabíjecím přístrojem pro akumulátory

- Děti musí být pod dohledem, aby se zajistilo, že si nebudou hrát s přístrojem.
- **Zkontrolujte před každým použitím nabíjecí přístroj, kabel a zástrčku a nechte je opravovat kvalifikovaným odborným personálem a pouze s originálními náhradními díly. Nepoužívejte defektní nabíjecí přístroj a sami ho neotvírejte.** Tímto je zabezpečeno to, že zůstane zachována bezpečnost nástroje.
- **Připojujte nabíjecí přístroj pouze na zásuvku s uzemněním. Dbejte na to, aby síťové napětí souhlasilo s údajem na typovém štítku nabíjecího přístroje.** Existuje nebezpečí elektrického úderu.
- **Nabíječku lze provozovat pouze s příslušnými originálními akumulátory řady Parkside X 12 V TEAM.** Skrz zašpinění a vniknutí vody, se zvyšuje riziko elektrického úderu.
- **Tento nabíjecí přístroj se smí provozovat pouze s příslušnými originálními akumulátory.** Nabíjení jiných akumulátorů může vést k poraněním a k nebezpečí požáru.
- **Vyvarujte se mechanickým poškozením nabíjecího přístroje.** Tyto mohou vést k vnitřním krátkým spojením.
- **Nabíječka se nesmí provozovat na hořlavém podkladu ani v jeho bezprostřední blízkosti (např. papír, textilie).** Hrozí nebezpečí požáru v důsledku tepla uvolňovaného při nabíjení.
- Dojde-li k poškození přípojného vedení tohoto přístroje, musí jej vyměnit výrobce nebo zákaznický servis či podobně kvalifikovaná osoba, aby se předešlo ohrožením.

- Akumulátor Vašeho přístroje je dodáván v částečně přednabitém stavu a před prvním použitím se musí řádně nabít. Zastrčte akumulátor do podstavce a zapojte nabíječku do napájecí sítě.
- Jakmile je akumulátor plně nabitý, vytáhněte síťovou zástrčku a odpojte nabíječku od akumulátoru.
- V nabíječce nenabíjejte baterie, které nejsou určeny k opětovnému nabíjení.
- **Nepoužívejte příslušenství, které nebylo doporučeno společností PARKSIDE.** To může vést k úrazu elektrickým proudem nebo k požáru.
- Před prvním použitím akumulátor nabíjete.
- K nabíjení akumulátoru používejte výhradně nabíječku série Parkside X 12 V Team.
- Výrazně zkrácená provozní doba navzdory nabití indikuje, že je akumulátor vybitý a je třeba jej vyměnit. Používejte pouze originální náhradní akumulátor řady Parkside X 12 V Team, který zakoupíte v internetovém obchodě (viz kapitola „Náhradní díly“).
- V každém případě vždy dbejte bezpečnostních pokynů a také předpisů a upozornění týkajících se ochrany životního prostředí.
- Na závady vzniklé kvůli manipulaci v rozporu s určením se nevztahuje záruka.

Proces nabíjení



Nevystavujte akumulátor extrémním podmínkám jako teplu a nárazům. Hrozí nebezpečí poranění vytékajícím roztokem elektrolytu! Při kontaktu s očima/kůží postižená místa omyjte vodou nebo neutralizačním prostředkem a vyhledejte lékaře.



Akumulátor nabíjejte jen v suchých prostorech. Před připojením nabíječky musí být vnější plocha akumulátoru čistá a suchá. Hrozí nebezpečí poranění elektrickým proudem.



Před jakoukoliv prací na přístroji vypněte přístroj a vytáhněte akumulátor z přístroje.



Akumulátor dosáhne svou plnou kapacitu až po několikanásobném nabíjení.

Vyjmutí/vložení akumulátoru

1. Pro vyjmutí akumulátoru (1) z přístroje stiskněte tlačítko pro odblokování (2) na akumulátoru a akumulátor vytáhněte.
2. Ke vložení akumulátoru (1) zasuňte akumulátor podél vodicí lišty do přístroje. Slyšitelně zaklapne.



Akumulátor vložte teprve tehdy, až když je akumulátorový nástroj připraven k použití. Hrozí nebezpečí poranění!

Kontrola stavu nabití akumulátoru

Indikátor stavu nabití na přístroji signalizuje stav nabití akumulátoru (1).

- Stav nabití akumulátoru je signalizován rozsvícením příslušné LED, když je při-

stroj v provozu. K tomu podržte stisknutý zapínač.

červená-žlutá-zelená => akumulátor je zcela nabitý

červená-žlutá => akumulátor je nabitý circa do poloviny

červená => akumulátor je nutné dobít

Nabíjení akumulátoru



Nechte zahřátý akumulátor před nabíjením vychladnout.



Nabíjte akumulátor (1), když svítí pouze červená LED indikátoru stavu nabití. Indikátor stavu nabití na přístroji signalizuje stav nabití akumulátoru (1).

1. Popřípadě vyjměte akumulátor (1) z přístroje.
2. Nabíječku (3) zapojte do síťové zásuvky.
3. Zasuňte akumulátor (1) do nabíjecí prohloubeniny v nabíječce (3).
4. Odpojte nabíječku (3) od sítě.
5. Po vykonaném nabíjení vyjměte akumulátor (1) z nabíječky (3).

Přehled kontrolních ukazatelů LED na nabíječce (3):

 **Zelená LED (5) svítí bez vloženého akumulátoru:** Nabíječka je připravena k provozu.

 **Zelená LED (5) svítí:**
Akumulátor je nabitý.

 **Červená LED (4) svítí:**
Akumulátor se nabíjí.

Červená (4) + zelená (5) LED blikají: Chyba

Spotřebované akumulátory

- Jestliže se významně zkrátí provozní doba, i když je akumulátor nabitý, znamená to, že akumulátor je u konce své životnosti a je nutné jej vyměnit. Používejte pouze originální náhradní akumulátor řady Parkside X 12 V Team, který zakoupíte v internetovém obchodě (viz kapitola „Náhradní díly“).
- V každém případě vždy dbejte bezpečnostních pokynů a také předpisů a upozornění týkajících se ochrany životního prostředí (viz část „Likvidace / ochrana životního prostředí“).

Skladování

- Przed dłuższym okresem przechowywania (np. przed zimą) wyjmij akumulátor z urządzenia.
- Během delší doby skladování zkontrolujte cca každé 3 měsíce stav nabití akumulátoru a podle potřeby jej dobijte.
- Skladovací teplota akumulátoru je mezi 0 °C až 45 °C. Během skladování zabraňte extrémnímu chladu nebo teplu, aby akumulátor neztratil výkon.
- Akumulátor skladujte pouze v částečně nabitém stavu. Během delší skladovací doby by měly svítit 2 až 3 LED. Indikátor stavu nabití na přístroji signalizuje stav nabití akumulátoru (1).

Montáž na stěnu nabíječky (volitelně)

Nabíječku (3) můžete také namontovat na stěnu.

- Umístěte dva šrouby ve vzdálenosti 54 mm pomocí hmoždinek v požadované pozici stěny.

- Hlava šroubu může mít průměr 7 - 9 mm.
- Ponechte hlavy šroubů vyčnívat ve vzdálenosti přibližně 10 mm od stěny.
- Nabíječku (3) můžete nasadit s otvory nástěnného držáku na oba šrouby a poté vytáhnout nabíječku až na doraz.

! **Při vrtání dbejte na to, aby nedošlo k poškození žádného napájecího vedení. Pro jejich nalezení použijte vhodné de-tekortory nebo se podívejte do plánu instalace. Při kontaktu s elektrickým vedením může dojít k úrazu elektrickým proudem a požáru, kontakt s plynovým vedením může způsobit explozi. Při poškození vodovodního vedení může dojít k hmotným škodám a úrazu elektrickým proudem.**

Čištění

Vyčistěte nabíječku a akumulátor suchým hadříkem nebo štětcem. Nepoužívejte vodu ani kovové předměty.

Údržba

- Příklad je bezúdržbový.

Likvidace / ochrana životního prostředí

Vyjměte akumulátor z přístroje a přístroj, akumulátor, příslušenství a obal odevzdejte k ekologické recyklaci.



Elektrická zařízení nepatří do domácího odpadu.



Akumulátor neodhazujte do domovního odpadu ani do ohně

(nebezpečí exploze) či do vody. Poškozené akumulátory mohou při úniku jedovatých výparů či kapalin poškodit životní prostředí a zdraví osob.

Směrnice 2012/19/EU o starých elektrických a elektronických zařízeních: Opatřované elektrické přístroje se musí sbírat odděleně a ekologicky zlikvidovat. V závislosti na tom, jak je vše implementováno ve vnitrostátním právu, máte následující možnosti:

- **Vrátit v prodejně:** Distributoři potravin s celkovou prodejní plochou minimálně 800 metrů čtverečních, kteří nabízejí elektrozařízení několikrát v kalendářním roce nebo trvale a zpřístupňují je na trhu, jsou povinni bezplatně odebrat vysloužilá elektrozařízení. Při předání nového elektrického nebo elektronického zařízení koncovému uživateli jsou tito povinni bezplatně převzít zpět od koncového uživatele staré zařízení stejného typu, které v podstatě plní stejné funkce jako nové zařízení, a to bezplatně na prodejním místě popř. v bezprostřední blízkosti a bez zakoupení elektrického nebo elektronického zařízení lze na požádání koncového uživatele bezplatně vzít zpět až tři stará zařízení na typ zařízení, která nejsou větší než 25 centimetrů v jakémkoliv vnějším rozměru, v maloobchodě nebo v bezprostřední blízkosti.
- **Odevzdat na oficiálním sběrném místě:** Příklad odevzdejte ve sběrném recyklačním místě. Použité plastové a kovové části lze oddělit a vyřadit pro recyklaci. V případě dotazů se obraťte na servisní centrum.
- **Zaslat zpět výrobci/distributorovi:** Likvidaci Vašich zaslaných vadných přístrojů provádíme zdarma. V případě dotazů se obraťte na servisní centrum.

Toto se netýká příslušenství starých přístrojů a pomocných prostředků bez elektrických součástí.

Akumulátory zlikvidujte podle místních předpisů. Vadné nebo vybité akumulátory se musí recyklovat v souladu se směrnicí č. 2006/66/ES. Akumulátor odevzdejte na sběrném místě pro staré baterie, kde bude recyklován v souladu s předpisy na ochranu životního prostředí. V případě dotazů se obraťte na místní organizaci pro likvidaci odpadů nebo na naše servisní centrum. Akumulátory likvidujte ve vybitém stavu. Doporučujeme póly akumulátoru přelepit lepicí páskou, čímž zabráníte zkratu. Akumulátor neotevírejte.

Náhradní díly

**Náhradní díly a příslušenství
obdržíte na stránkách
www.grizzlytools.shop**

Pokud máte problémy při objednávání, použijte prosím kontaktní formulář.

V případě jakýchkoliv dalších dotazů se obraťte na servisní středisko / „Service-Center“ (viz strana 70).

Akumulátor

PAPK 12 A3	80001264
PAPK 12 B3	80001265
PAPK 12 D1	80001270

Nabíječka

PLGK 12 A3, EU	80001395
PLGK 12 A3, UK	80001396
PLGK 12 B2, EU	80001341
PLGK 12 B2, UK	80001342

Záruka

Vážení zákazníci,
Na tento výrobek obdržíte 3letou záruku od data zakoupení.

V případě závady tohoto výrobku vám vůči prodejci výrobku přináležejí zákonná práva. Tato zákonná práva nejsou omezena naší následovně uvedenou zárukou.

Záruční podmínky

Záruční doba začíná běžet ode dne nákupu. Uchovejte si, prosím, originál účtenky pro pozdější použití. Tento dokument budete potřebovat jako doklad o koupi. Zjistíte-li během tří let od data koupě u tohoto výrobku materiálovou nebo výrobní vadu, bude výrobek námi, podle našeho výběru, bezplatně opraven nebo nahrazen. Tato záruční oprava předpokládá, že během 3leté lhůty předložíte poškozený přístroj s dokladem o koupi (pokladní stvrženka) a písemně krátce popíšete, v čem spočívá závada a kdy k ní došlo. Bude-li závada kryta naší zárukou, získáte zpět opravený nebo nový výrobek. Opravou nebo výměnou výrobku nezačíná záruční doba běžet od začátku.

Záruční doba a zákonné nároky na odstranění vady

Záruční doba se neprodlužuje poskytnutím záruky. Toto platí i pro nahrazené a opravené díly. Již při koupi zjištěné závady a nedostatky musíte nahlásit okamžitě po vybalení výrobku. Po uplynutí záruční doby musíte uhradit náklady za provedené opravy.

Rozsah záruky

Přístroj byl precizně vyroben podle přísných jakostních směrnic a před dodáním byl svědomitě zkontrolován.

Záruka platí výhradně pro vady materiálu nebo výrobní vady. Tato záruka se nevztahuje na běžné opotřebení součástí, podléhající opotřebení (např. kapacita akumulátoru).



Tato záruka zaniká, pokud je výrobek poškozen, nesprávně používán nebo není udržován. Rovněž na škody způsobené vodou, mrazem, bleskem a ohněm nebo nesprávnou přepravou.

Pro odborné používání výrobku musí být přesně dodržovány všechny pokyny uvedené v návodu k obsluze. Bezpodmínečně je třeba zabránit používání a manipulacím s výrobkem, které nejsou v návodu k obsluze doporučeny, nebo je před nimi varováno. Výrobek je určen jen pro soukromé účely a ne pro komerční využití. Záruka zaniká v případě zneužívání a neodborné manipulace, používání nadměrné síly a při zásazích, které nebyly provedeny naším autorizovaným servisem.

Postup v případě uplatňování záruky

Pro zajištění rychlého zpracování vaší žádosti, prosím, postupujte podle následujících pokynů:

- Na důkaz, že jste výrobek zakoupili, mějte pro jakékoli případné dotazy připravenou pokladní stvrzenku a identifikační číslo (IAN 392982_2201).
- Číslo výrobku je uvedeno na typovém štítku.
- Pokud by došlo k funkční poruše nebo jiným závadám, nejdříve **telefonicky** nebo **e-mailem** kontaktujte níže uvedené servisní oddělení. Pak získáte další informace o vyřízení vaší reklamace.
- Výrobek označený jako vadný můžete po domluvě s naším zákaznickým servisem, s připojením dokladu o koupi (pokladní stvrzenky) a po uvedení, v čem závada spočívá a kdy k ní došlo, přeposlat bez platby poštovního na vám sdělenou adresu příslušného servisu. Aby bylo zabráněno problémům s přijetím a dodatečnými náklady, bezpodmínečně použijte jen tu adresu,

kteřá vám bude sdělena. Zajistěte, aby zásilka nebyla odeslána nevyplaceně jako nadměrné zboží, expres nebo jiný, zvláštní druh zásilky. Přístroj zašlete včetně všech částí příslušenství dodaných při zakoupení a zajistěte dostatečně bezpečný přepravní obal.

Opravná

Opravy, **kteřé nespádají do záruky**, můžete nechat udělat v našem servisu oproti účtování. Rádi vám připravíme předběžný odhad nákladů.

Můžeme zpracovávat jen ty přístroje, které byly dostatečně zabalené a odeslány vyplaceně.

Pozor: Prosím, přístroj zašlete našemu autorizovanému servisu vyčištěný a s upozorněním na závadu.

Nepřijmeme přístroje zaslané nevyplaceně jako nadměrné zboží, expres nebo jiný, zvláštní druh zásilky.

Likvidaci vašich poškozených zaslaných přístrojů provedeme bezplatně.

Service-Center



Servis Česko

Tel.: 800143873

E-Mail: grizzly@lidl.cz

IAN 392982_2201

Dovozce

Prosím, respektujte, že následující adresa není adresou servisu. Nejdříve kontaktujte shora uvedené servisní středisko.

Grizzly Tools GmbH & Co. KG

Stockstädter Straße 20

DE-63762 Großostheim

NĚMECKO

www.grizzlytools.de

Obsah

Úvod	71
Použitie	71
Všeobecný popis	71
Objem dodávky.....	72
Prehľad.....	72
Technické údaje	72
Čas nabíjania.....	72
Bezpečnostné pokyny	72
Symboly v návode.....	73
Piktogramy na akumulátore.....	73
Piktogramy na nabíjačke.....	73
Všeobecné bezpečnostné pokyny.....	73
Správna manipulácia s nabíjačkou akumulátorov.....	75
Nabíjanie	76
Vybratie/vloženie akumulátora.....	77
Kontrola stavu nabitia akumulátora....	77
Nabíjanie akumulátora.....	77
Opotrebované akumulátory.....	77
Uskladnenie	78
Nástenná montáž nabíjačky.....	78
Čistenie	78
Údržba	78
Likvidácia/ochrana životného prostredia	78
Náhradné diely	79
Záruka	80
Servisná oprava	81
Service-Center	81
Dovozca	81
Preklad originálneho prehlásenia o zhode CE	145

Úvod

Gratulujeme Vám k zakúpeniu Vášho nového prístroja. Tým ste sa rozhodli pre kvalitný produkt.

Tento prístroj bol počas výroby testovaný na kvalitu a podrobený výstupnej kontrole. Tým je zabezpečená funkčnosť vášho prístroja.



Návod na obsluhu je súčasťou tohto produktu. Obsahuje dôležité upozornenia ohľadom bezpečnosti, obsluhy a likvidácie. Pred používaním produktu sa oboznámte so všetkými pokynmi pre obsluhu a bezpečnosť. Používajte produkt len predpísaným spôsobom a len v uvedených oblastiach použitia. Návod na obsluhu uschovajte a v prípade odovzdania produktu tretím osobám odovzdajte aj všetky podklady.

Použitie

Akumulátor a nabíjačku treba používať v spojení s prístrojom série Parkside X 12 V Team. Akumulátor je kompatibilný ku všetkým prístrojom série Parkside X 12 V Teams. Akumulátor sa smie nabíjať iba s nabíjačkami série Parkside X 12 V TEAM. Každé iné použitie môže viesť k škodám na prístroji a predstavovať vážne nebezpečenstvo pre používateľa. Tento prístroj nie je vhodný na komerčné používanie. Pri komerčnom používaní záruka zaniká.

Výrobca neručí za škody, ktoré vzniknú iným používaním než podľa určenia alebo nesprávnou obsluhou.

Všeobecný popis

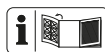

Obrázky nájdete na prednej vyklápacej strane.

Objem dodávky

- Akumulátor
- Nabíjačka
- Návod na obsluhu

Baliaci materiál zlikvidujte podľa predpisov.

Prehľad

- A**
- 1 Akumulátor
 - 2 Tlačidlo odblokovania
 - 3 Nabíjačka
 - 4 Červená LED dióda
 - 5 Zelená LED dióda

Technické údaje

Akumulátor (Li-Ion)PAPK 12 A3

Počet článkov.....	3
Sieťové napätie.....	12 V \approx
Kapacita.....	2,0 Ah
Energia.....	24 Wh
Čas nabíjania.....	asi 1 h
Teplota.....	max. 50 °C
Nabíjanie.....	4 - 40 °C
Prevádzka.....	-20 - 50 °C
Skladovanie.....	0 - 45 °C

NabíjačkaPLGK 12 A3

Menovitý príkon.....	50 W
Vstup	
Vstupné napätie ...	220-240 V~, 50-60 Hz
Výstup	
Výstupné napätie.....	12 V \approx
Výstupný prúd.....	2,4 A
Zabezpečenie prístroja.....	T2A
Trieda ochrany.....	□ II

Čas nabíjania

Odporúčame vám prevádzkovať tento prístroj výlučne s nasledujúcimi akumulátormi: PAPK 12 A3, PAPK 12 B3, PAPK 12 D1. Odporúčame vám nabíjať tieto akumulátory výlučne s nasledujúcimi nabíjačkami: PLGK 12 A2, PLGK 12 A3, PLGK 12 B2, PDSLK 12 A1, PDSLK 12 A2.

Aktuálny zoznam kompatibility akumulátora nájdete na: www.lidl.de/akku

Čas nabíjania (min)	PAPK 12 A1 PAPK 12 A3	PAPK 12 A2
PLGK 12 A1	60	60
PLGK 12 A2	60	60
PLGK 12 A3	60	60
PLGK 12 B2	30	45
PDSLK 12 A1	60	45

Čas nabíjania (min)	PAPK 12 B1 PAPK 12 B2 PAPK 12 B3	PAPK 12 D1
PLGK 12 A1	120	150
PLGK 12 A2	120	150
PLGK 12 A3	120	150
PLGK 12 B2	60	80
PDSLK 12 A1	60	80

Bezpečnostné pokyny

Tento prístroj môžu používať deti od 8 rokov ako aj osoby so zníženými fyzickými, senzorickými alebo mentálnymi schopnosťami, alebo s nedostatkom skúseností a vedomostí, ak sú pod dozorom alebo boli poučené o bezpečnom používaní prístroja a rozumejú rizikám, ktoré z toho vyplývajú. Deti nesmú vykonávať čistenie a údržbu bez dozoru.

Symboly v návode



Výstražné značky s údajmi pre zabránenie škodám na zdraví alebo vecným škodám



Značky nebezpečenstva s údajmi k zabráneniu poškodení zdravia osôb v dôsledku zásahu elektrickým prúdom



Informačné značky s informáciami pre lepšie zaobchádzanie s nástrojom

Piktogramy na akumulátore



Tento akumulátor je súčasťou Parkside X 12 V TEAM



Pozorne si prečítajte návod na používanie



Akumulátor neodhadzujte do domového odpadu, ohňa alebo vody.



Akumulátor nikdy nevystavujte dlhší čas silnému slnečnému žiareniu a nedávajte ho na vykurovacie telesá (max. 50 °C).



Akumulátory odovzdajte na zberné miesto starých batérií, kde sa ekologicky zhodnotia.



Elektrické prístroje nepatria do domového odpadu.

Piktogramy na nabíjačke



Táto nabíjačka je súčasťou Parkside X 12 V TEAM



Pozor!



Pozorne si prečítajte návod na obsluhu.



Nabíjačka je vhodná len pre používanie vo vnútorných priestoroch.



Zabezpečenie prístroja



Trieda ochrany II (Dvojité izolácia)



Elektrické prístroje nepatria do domového odpadu.



Signalizácia LED počas nabíjania.

Všeobecné bezpečnostné pokyny



Pozor! Pri používaní elektrického náradia sa musia dodržiavať predpisy ochrany proti zásahu elektrickým prúdom a tiež základné bezpečnostné predpisy prevencie pred úrazmi a predpisy požiarnej ochrany:

Starostlivé zaobchádzanie s akumulátorovými nástrojmi a ich používanie

- **Nabíjajte akumulátory iba v nabíjacích prístrojoch, ktoré sú výrobcom odporúčané.** U nabíjacieho prístroja, ktorý je vhodný pre určitý druh akumulátorov, existuje nebezpečenstvo požiaru, keď sa používa s inými akumulátormi.
- **V elektrických nástrojoch používajte iba pre ne určené akumulátory.** Použitie iných akumulátorov môže viesť k poraneniám a k nebezpečenstvu požiaru.
- **Udržujte nepoužívané akumulátory vzdialene od kancelárskych spiniel, mincí, kľúčov, klincov, skrutiek alebo iných malých kovových predmetov, ktoré by mohli zapríčiniť premostenie kontaktov.** Skrat medzi kontaktmi akumulátora môže mať popáleniny alebo oheň za následok.
- **Pri nesprávnom používaní môže z akumulátora unikať tekutina. Vyvarujte sa kontaktu s ňou. Pri náhodnom kontakte opláchnite vodou. Keď sa táto tekutina dostane do očí, prídavne vyhľadajte lekársku pomoc.** Uniknutá tekutina môže viesť k podráždeniam pokožky alebo k popáleninám.

- **Nepoužívajte poškodený alebo zmenený akumulátor.** Poškodené alebo zmenené akumulátory sa môžu správať nepredvídateľne a viesť k požiaru, výbuchu alebo nebezpečenstvu poranenia.
- **Akumulátor nevystavujte požiaru ani príliš vysokým teplotám.** Požiar alebo teploty vyššie ako 130 °C môžu spôsobiť výbuch.
- **Dodržiavajte všetky pokyny k nabíjaniu a akumulátor alebo náradie s akumulátorom nepoužívajte nikdy mimo teplotného rozsahu uvedeného v návode na obsluhu.** Nesprávne nabíjanie alebo nabíjanie mimo dovoleného teplotného rozsahu môže zničiť akumulátor a viesť k nebezpečenstvu požiaru.

Servis

- **Nikdy nevykonávajte údržbu na poškodených akumulátoroch.** Všetka údržba akumulátorov by sa mala uskutočniť prostredníctvom výrobcu alebo splnomocnených miest zákaznickeho servisu.

Špeciálne bezpečnostné pokyny pre akumulátorové prístroje

- **Zaistite to, že je nástroj**

vypnutý predtým, než doň vložíte akumulátor. Vklada-
nie akumulátora do elektrického
nástroja, ktorý je zapnutý, môže
 viesť k nehodám.

- **Batérie nabíjajte iba vo vnútornej oblasti, pretože nabíjačka je určená iba na to. Nebezpečenstvo zásahu elektrickým prúdom.**
- **Na zníženie rizika elektrického úderu, vyťahnite pred čistením zástrčku nabíjačky zo zásuvky.**
- **Nevystavujte akumulátor/ elektrický nástroj/ nástroj dlhšiu dobu silnému slnečnému žiareniu a neodkladajte tieto na vykurovacie telesá.** Horúčosť škodí akumulátoru a existuje nebezpečenstvo explózie.
- **Nechajte zahriať akumulátor pred nabíjaním vychladnúť.**
- **Neotvárajte akumulátor a vyvarujte sa mechanickým poškodeniam akumulátora.** Existuje nebezpečenstvo krátkeho spojenia a môžu unikáť pary, ktoré dráždia dýchacie cesty. Postarajte sa o čerstvý vzduch a pri ťažkostiach vyhľadajte lekársku pomoc.
- **Nepoužívajte batérie, ktoré nie sú dobíjateľné.** Nástroj by sa mohol poškodiť.

Správna manipulácia s nabíjačkou akumulátorov

- **Deti musia byť pod dohľadom, aby sa zabezpečilo, že sa nehrajú so prístrojom.**
- **Pred každým použitím nabíjačky skontrolujte kábel a zástrčku a nechajte ju opravovať len kvalifikovaným odborným personálom a len s originálnymi náhradnými dielmi. Chybnú nabíjačku nepoužívajte a sami ju neotvárajte.** Tým sa zabezpečí, že bezpečnosť zariadenia zostane zachovaná.
- **Dbajte na to, aby sieťové napätie súhlasilo s údajom na typovom štítku nabíjacieho prístroja.** Existuje nebezpečenstvo elektrického úderu
- **Nabíjačka sa smie používať iba s príslušnými originálnymi akumulátormi série Parkside X 12 V TEAM.** Skrz zašpinenie a vniknutie vody, sa zvyšuje riziko elektrického úderu.
- **Tento nabíjací prístroj sa smie prevádzkovať iba s príslušnými originálnymi akumulátormi.** Nabíjanie iných akumulátorov môže viesť k poraneniam a k nebezpečenstvu požiaru.
- **Vyvarujte sa mechanickým poškodeniam nabí-**

jacieho prístroja. Tieto môžu viesť k vnútorným krátkym spojeniam.

- **Nabíjačka sa nesmie prevádzkovať na horľavých podkladoch (napr. papier, textilie) ani v ich bezprostrednom okolí.** Existuje nebezpečenstvo požiaru v dôsledku tepla, ktoré vzniká pri nabíjaní
- Ak sa prírodné vedenie tohto prístroja poškodí, musí sa vymeniť výrobcom alebo jeho zákazníckym servisom alebo podobne kvalifikovanou osobou, aby sa zabránilo ohrozeniam.
- Akumulátor vášho prístroja sa dodáva len čiastočne nabitý a pred prvým použitím sa musí najskôr správne nabiť. Zastrčte akumulátor do sokla a nabíjačku pripojte na elektrickú sieť.
- Keď je akumulátor úplne nabitý, vytiahnite sieťovú zástrčku a nabíjačku odpojte od akumulátora.
- Na nabíjačke nenabíjajte nenabíjateľné batérie.
- **Nepoužívajte žiadne príslušenstvo, ktoré bolo odporúčané spoločnosťou PARKSIDE.** To môže viesť k zásahu elektrickým prúdom alebo požiaru.

Nabíjanie



Nevystavujte batériu extrémnym podmienkam, ako napr. teplu alebo nárazom. Hrozí

nebezpečenstvo v dôsledku unikajúceho elektrolytového roztoku! Pri kontakte s kožou, očami vypláchnite postihnuté miesta vodou alebo neutralizačným prostriedkom a vyhľadajte lekára.



Akumulátor nabíjajte len v suchých priestoroch.

Pred zapojením nabíjačky musí byť vonkajšia plocha akumulátora čistá a suchá. Hrozí nebezpečenstvo poranenia elektrickým prúdom.



Vypnite prístroj a pred všetkými prácami vyberte akumulátor z prístroja.



Akumulátor dosiahne svoju plnú kapacitu až po viacnásobnom nabíí.

- Akumulátor nabite pred prvým použitím.
- Na nabíjanie akumulátorov používajte výlučne nabíjačku série Parkside X 12 V Team.
- Podstatné skrátenie času prevádzky poukazuje na to že, akumulátor je vybitý a musí sa vymeniť. Používajte len originálny náhradný akumulátor série Parkside X 12 V Team, ktorý môžete zakúpiť prostredníctvom zákazníckeho servisu (pozri kapitolu „Náhradné diely“).
- V každom prípade dodržiavajte platné bezpečnostné predpisy ako aj ustanovenia a pokyny ochrany životného prostredia.
- Na chyby, ktoré vyplývajú z neodborného zaobchádzania, sa záruka nevzťahuje.

Vybratie/vloženie akumulátora

1. Na vybratie akumulátora (1) z prístroja zatlačte uvoľňovacie tlačidlá (2) na akumulátore a vytiahnite ho von.
2. Pri vkladaní akumulátora (1) tento zasuníte pozdĺž vodiacej lišty do prístroja. Počutelne zapadne.



Akumulátor vložte až vtedy, keď je akumulátorový nástroj pripravený na nasadenie.

Kontrola stavu nabitia akumulátora

Signalizácia stavu nabitia na prístroji signalizuje stav nabitia akumulátora (1).

- Stav nabitia akumulátora je signalizovaný rozsvietením príslušnej LED diódy svetidla, keď prístroj je v prevádzke. Na tento účel podržte zapínač stlačný.

červená-žltá-zelená =>

Akumulátor plne nabitý

červená-žltá =>

Akumulátor je nabitý cca na polovicu

červená => akumulátor sa musí nabíť

Nabíjanie akumulátora



Zohriaty akumulátor nechajte pred nabíjaním vychladnúť.



Akumulátor (1) nabíte vtedy, keď svieti už iba červená LED dióda signalizácie stavu nabitia.

Signalizácia stavu nabitia na prístroji signalizuje stav nabitia akumulátora (1).

1. Prípadne vyberte akumulátor (1) z prístroja.
2. Pripojte nabíjačku (3) do zásuvky.
3. Zasuníte akumulátor (1) do nabíjacej šachty nabíjačky (3).
4. Odpojte nabíjačku (3) od siete.
5. Po uskutočnenom nabíjaní vytiahnite akumulátor (1) z nabíjačky (3).

Prehľad kontrolnej signalizácie LED na nabíjačke (3):

 **Zelená LED dióda (5) svieti bez vloženého akumulátora:** Nabíjačka je pripravená na prevádzku.

 **Zelená LED dióda (5) svieti:** Akumulátor je nabitý.

 **Červená LED dióda (4) svieti:** Akumulátor sa nabíja.

Červená (4) + zelená (5) LED dióda blikajú: Chyba

Opotrebované akumulátory

- Podstatné skrátenie času prevádzky, napriek nabitíu, poukazuje na to že, akumulátor je vybitý a musí sa vymeniť. Používajte len originálny náhradný akumulátor série Parkside X 12 V Team, ktorý môžete zakúpiť prostredníctvom zákazníckeho servisu (pozri kapitolu „Náhradné diely“).
- V každom prípade dodržiavajte platné bezpečnostné predpisy ako aj ustanovenia a pokyny ochrany životného prostredia (pozri „Likvidácia/ochrana životného prostredia“).

Uskladnenie

- Pred dlhším skladovaním (napr. cez zimu) vyberte akumulátor z prístroja.
- Počas dlhšej fázy skladovania kontrolujte približne každé 3 mesiace stav nabitia akumulátora a v prípade potreby ho nabíte.
- Optimálna teplota ložiska pre akumulátor činí 0 °C až 45 °C. Počas skladovania zabráňte extrémnemu chladu alebo teplu, aby akumulátor nestratil výkon.
- Akumulátor skladujte len pri čiastočnom nabití. Počas dlhšieho skladovania môžu svietiť 2 až 3 LED. Signalizácia stavu nabitia signalizuje stav nabitia akumulátora (1).

Nástenná montáž nabíjačky (voliteľne)

Nabíjačku (3) môžete namontovať tiež na stenu.

- Upevnite dve skrutky vo vzdialenosti 54 mm pomocou hmoždiniek na želanej polohe na stene.
- Hlava skrutky môže mať priemer 7 – 9 mm.
- Hlavy skrutky nechajte vyčnievať s odstupom cca 10 mm od steny.
- Nasadíte nabíjačku (3) s otvormi nástenného držiaka na obidve skrutky a nabíjačku potiahnite nadol až na doraz.

! Pri vrtaní dávajte pozor na to, aby sa nepoškodili napájacie vedenia. Používajte vhodné vyhladávacie zariadenia, by tieto vypátrali alebo si zober-te na pomoc inštalčný plán. Kontakt s vedeniami elektrického prúdu môže spôsobiť zásah elektrickým prúdom

a požiar, kontakt s plynovým vedením môže viesť k výbuchu. Poškodenie vodovodu môže viesť k veľkým škodám a zásahu elektrickým prúdom

Čistenie

Vyčistite nabíjačku a akumulátor suchou handrou alebo štetcom. Nepoužívajte vodu ani kovové predmety.

Údržba

- Prístroj si nevyžaduje údržbu.

Likvidácia/ochrana životného prostredia

Z prístroja vyberte akumulátor a prístroj, akumulátor, príslušenstvo a balenie prinesite na ekologické zhodnotenie.



Elektrické prístroje nepatria do domového odpadu.



Li-Ion

Akumulátor neodhadzujte do domového odpadu, ohňa (nebezpečenstvo výbuchu) alebo vody. Poškodené akumulátory môžu škodiť životnému prostrediu a vášmu zdraviu, keď unikajú jedovaté pary alebo kvapaliny.

Smernica 2012/19/EÚ o odpade z elektrických a elektronických zariadení: Použité elektrické prístroje sa musia zbierať oddelene a recyklovať spôsobom šetrným k životnému prostrediu.

V závislosti od národných zákonov, máte tieto možnosti:

- **vrátenie na predajnom mieste:** Predajcovia potravín s celkovou predajnou plochou minimálne 800 metrov štvorcových,

ktorí viackrát v kalendárnom roku alebo trvalo ponúkajú elektrické a elektronické prístroje a pripravujú ich na predajni, sú povinní staré elektrické a elektronické prístroje zobrať bezodplatne späť. Títo musia pri odovzdaní nového elektrického alebo elektronického prístroja koncovému používateľovi zobrať bezodplatne späť na mieste odovzdania alebo v bezprostrednej blízkosti starý prístroj koncového používateľa rovnakého druhu, ktorý spĺňa v podstate rovnaké funkcie ako nový prístroj, ako aj bez kúpy elektrického alebo elektronického prístroja na požiadanie koncového používateľa zobrať bezodplatne späť v maloobchode alebo v bezprostrednej blízkosti až tri staré prístroje na druh prístroja, ktoré v žiadnom vonkajšom rozmere nie sú väčšie ako 25 centimetrov.

- **odovzdanie na oficiálnom zbernom mieste:** Prístroj odovzdajte na zbernom mieste na ďalšie zhodnotenie. Použité plastové a kovové diely sa môžu vytriediť a tak odovzdať na ekologické zhodnotenie. Informujte sa o tom v našom servisnom centre.
- **zaslanie späť výrobcovi/distribútorovi:** Likvidáciu vašich zaslaných chybných prístrojov vykonáme bezplatne. Informujte sa o tom v našom servisnom centre.

Netýka sa to dielov príslušenstva a pomocných prostriedkov bez elektrických komponentov, pripojených k starým prístrojom.

Akumulátory likvidujte podľa miestnych predpisov. Chybné alebo opotrebované akumulátory sa musia recyklovať podľa smernice 2006/66/ES. Akumulátory odovzdajte na zberné miesto starých batérií, kde sa ekologicky zhodnotia. O tom sa informujte na vašom miestnom zbernom mieste alebo v našom servisnom centre.

Akumulátory likvidujte vo vybitom stave. Odporúčame póly obaliť lepiacou páskou na ochranu pred skratom. Akumulátor neotváraajte.

Náhradné diely

**Náhradné diely a príslušenstvo
nájdete na strane
www.grizzlytools.shop**

Ak by sa mali vyskytnúť problémy s procesom objednávky, použijete, prosím, kontaktný formulár. Pri ďalších otázkach sa obráťte na „Service-Center“ (pozri stranu 81).

Batéria

PAPK 12 A3	80001264
PAPK 12 B3	80001265
PAPK 12 D1	80001270

Nabíjačka

PLGK 12 A3, EU.....	80001395
PLGK 12 A3, UK.....	80001396
PLGK 12 B2, EU	80001341
PLGK 12 B2, UK	80001342

Záruka

Vážená zákaznička, vážený zákazník,
Na tieto výrobky dostávate
3 ročnú záruku od dátumu kúpy.
Ak je prístroj poškodený, podľa zákona
máte právo ho reklamovať u výrobcu pro-
duktu. Tieto práva vyplývajúce zo zákona
nie sú našou následne opísanou zárukou
obmedzené.

Záručné podmienky

Záručná lehota začína dňom zakúpenia.
Pokladničný doklad ako originál prosím
starostlivo uschovajte. Je potrebný ako dô-
kaz o zakúpení.

Ak sa počas troch rokov od dátumu zakú-
penia tohto produktu vyskytne materiálna
alebo výrobná chyba, produkt - podľa
nášho rozhodnutia - bezplatne opravíme
alebo nahradíme. Predpokladom záruky
je, že v priebehu trojročnej lehoty bude
predložený poškodený prístroj a pokladnič-
ný doklad a stručne opísaná chyba a kedy
sa vyskytla.

Ak sa v rámci našej záruky chyba pokryje,
obdržíte späť opravený alebo nový prístroj.
S opravou alebo výmenou produktu sa ne-
začína nová záručná doba.

Záručná doba a nárok na odstrá- nenie vady

Záručná doba sa poskytnutím záruky
nepredlžuje. To platí aj pre nahradené
a opravené diely. Prípadné škody a ne-
dostatky vzniknuté už pri zakúpení sa
musia ihneď po vybalení ohlásiť. Opravy
vykonané po uplynutí záručnej doby sú
spoplatnené.

Rozsah záruky

Prístroj bol vyrobený podľa prísnych smer-
níc kvality a pred dodaním bol svedomite

kontrolovaný.

Záruka platí výlučne na chyby materiálu
alebo výroby. Táto záruka sa nevzťahuje
na normálne opotrebenie rýchlo opotrebi-
teľných dielov (napr. kapacita akumuláto-
ra).

Táto záruka prepadá, keď je výrobok
poškodený, neodborne používaný alebo
nebola na ňom vykonávaná údržba. Tak-
tiež na škody spôsobené vodou, mrazom,
bleskom a ohňom alebo nesprávnou pre-
pravou.

Pre odborné používanie produktu je nutné
presne dodržiavať všetky návody uvedené
v návode na obsluhu. Bezpodmienečne sa
vyhnite používaniu, ktoré sa v návode na
obsluhu neodporúča alebo pred ktorým ste
boli vystríhaní.

Produkt je určený len pre súkromné pou-
žitie a nie v oblasti podnikania. Záruka
zaniká pri nesprávnom a neodbornom
používaní, pri násilnom používaní a pri
zásahoch, ktoré neboli vykonané v našej
servisnej pobočke.

Postup v prípade reklamácie

Pre zabezpečenie rýchleho spracovania
vašej žiadosti postupujte prosím podľa na-
sledujúcich pokynov:

- Pri všetkých požiadavkách predložte
pokladničný doklad a číslo identifikač-
né (IAN 392982_2201) ako dôkaz o
zakúpení.
- Číslo artiklu nájdete na typovom štítku.
- Ak sa vyskytnú chyby funkcie alebo
iné nedostatky, kontaktujte najskôr
následne uvedené servisné oddelenie
telefonicky alebo **emailom**. Následne
obdržíte ďalšie informácie o priebehu
vašej reklamácie.
- Produkt evidovaný ako poškodený mô-
žete po dohode s našim zákaznickym

servisom, s priloženým dokladom o zakúpení (pokladničný doklad) a s údajmi, v čom chyba spočíva a kedy vznikla, zaslať bez poštovného na adresu servisu, ktorá vám bude oznámená. Pre zabránenie dodatočných nákladov a problémov pri prevzatí použite len tú adresu, ktorá vám bude oznámená. Nezasielajte prístroj ako nadmerný tovar na náklady príjemcu, expresne alebo s iným špeciálnym nákladom. Prístroj zašlite so všetkými časťami príslušenstva dodanými pri zakúpení a zabezpečte dostatočne bezpečné prepravné balenie.

Servisná oprava

Opravy, ktoré nepodliehajú záruke, môžeme nechať vykonať v našej servisnej pobočke za úhradu. Radi vám poskytneme predbežnú kalkuláciu nákladov.

Môžeme spracovať len prístroje, ktoré boli doručené dostatočne zabalené a so zaplateným poštovným.

Pozor: Prístroj zašlite do našej servisnej pobočky vyčistený a s informáciami o chybe. Neprevezmeme prístroje zaslané ako nadmerný tovar na náklady príjemcu, expresne alebo s iným špeciálnym nákladom. Likvidáciu vašich poškodených zaslaných prístrojov vykonáme bezplatne.

Service-Center



Servis Slovensko

Tel.: 0850 232001

E-Mail: grizzly@lidl.sk

IAN 392982_2201

Dovozca

Nasledujúca adresa nie je adresa servisu. Najskôr kontaktujte hore uvedené servisné centrum.

Grizzly Tools GmbH & Co. KG

Stockstädter Straße 20

DE-63762 Großostheim

NEMECKO

www.grizzlytools.de

Indhold

Introduktion	82
Anvendelse	82
Generel beskrivelse	83
Leveringsomfang	83
Oversigt.....	83
Tekniske data	83
Opladningstid	83
Symboler og billedtegn	83
Billedtegn i vejledningen	84
Billedtegn på akku'en	84
Billedtegn på opladeren.....	84
Generelle sikkerhedsinformationer.....	84
Rigtig omgang med akku-opladeren ..	86
Ladning	86
Isætning/Udtagning af akku.....	87
Kontrol af akku'ens ladetilstand.....	87
Opladning af akku	87
Udtjente akku'er.....	88
Opbevaring	88
Vægmontage oplader.....	88
Rengøring	88
Vedligeholdelse	88
Bortskaffelse/miljøbeskyttelse ...	89
Reserve dele	89
Garanti	90
Reparations-service	91
Service-Center	91
Importør	91
Oversættelse af den originale CE-konformitetserklæring	146

Introduktion

Hjertelig tillykke med købet af dit nye apparat. Du har besluttet dig for et produkt af højeste kvalitet. Dette apparats kvalitet blev kontrolleret under produktionen og det blev underkastet en slutkontrol. Dermed er dit apparats funktionsevne garanteret.



Betjeningsvejledningen er bestanddel af dette produkt. Den indeholder vigtige informationer vedrørende sikkerhed, brug, vedligeholdelse og bortskaffelse. Gør dig inden brugen af produktet fortrolig med alle betjenings- og sikkerhedsinformationer. Benyt kun produktet som beskrevet og kun til de anførte indsatsområder. Opbevar vejledningen godt og lad alle dokumenter følge med ved videregivelse af produktet til tredje.

Anvendelse

Batteriet og opladeren skal bruges sammen med en Parkside X 12 V Team-enhed. Det genopladelige batteri er kompatibelt med alle apparater fra Parkside X 12 V Team. Det genopladelige batteri må kun oplades med opladere fra Parkside X 12 V TEAM-serien. Enhver anden anvendelse, som ikke udtrykkeligt er tilladt iht. denne vejledning, kan medføre skader på enheden og alvorlige farer for brugeren. Værktøjet er kun beregnet til privat brug. Det er ikke konstrueret til professionel brug. Producenten er ikke ansvarlig for skader, som skyldes anvendelse, der ikke er i overensstemmelse med den bestemmelsesmæssige anvendelse eller som skyldes forkert betjening.

Generel beskrivelse

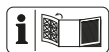

Illustrationerne finder du på den forreste foldeudside.

Leveringsomfang

- Akku
- Oplader
- Betjeningsvejledning

Bortskaf indpakningsmaterialet forskriftsmæssigt.

Oversigt

- A**
- 1 Akku
 - 2 Oplåsningsknap akku
 - 3 Oplader
 - 4 Rød LED
 - 5 Grøn LED

Tekniske data

Akku (Li-Ion)PAPK 12 A3

Battericeller	3
Nominel spænding.....	12 V _≡
Kapacitet	2,0 Ah
Energi.....	24 Wh
Ladetid	ca. 1 h
Temperatur	max 50 °C
Opladning	4 - 40 °C
Drift.....	-20 - 50 °C
Opbevaring	0 - 45 °C

OpladerPLGK 12 A3

Nominelt strømforbrug	50 W
Input	
Indgangsspænding	220-240 V~, 50-60 Hz
Output	
Udgangsspænding.....	12 V _≡
Udgangsstrøm	2,4 A
Apparatsikring.....	T2A
Kapslingsklasse.....	□ II

Opladningstid

Dette produkt kan kun anvendes med følgende genopladelige batterier: PAPK 12 A3, PAPK 12 B3, PAPK 12 D1.

Vi anbefaler, at du oplader disse batterier med følgende opladere: PLGK 12 A2, PLGK 12 A3, PLGK 12 B2, PDSLIG 12 A1, PDSLIG 12 A2.

Den aktuelle liste over kompatibiliteten af det genopladelige batteri kan du finde på: www.lidl.de/akku

Opladningstid (min.)	PAPK 12 A1 PAPK 12 A3	PAPK 12 A2
PLGK 12 A1	60	60
PLGK 12 A2	60	60
PLGK 12 A3	60	60
PLGK 12 B2	30	45
PDSLIG 12 A1	60	45

Opladningstid (min.)	PAPK 12 B1 PAPK 12 B2 PAPK 12 B3	PAPK 12 D1
PLGK 12 A1	120	150
PLGK 12 A2	120	150
PLGK 12 A3	120	150
PLGK 12 B2	60	80
PDSLIG 12 A1	60	80

Symboler og billedtegn

Dette apparat kan benyttes af børn fra 8 år og derover samt af personer med indskrænkede fysiske, sensoriske eller mentale evner eller mangel på erfaring og viden, hvis disse bliver overvåget eller er blevet undervist i en sikker brug af apparatet og forstår de deraf resulterende farer. Børn må ikke lege med apparatet. Rengøring og brugervedligeholdelse må ikke udføres af børn uden opsyn. Børn bør holdes

under opsyn, for at være sikker på, at de ikke leger med apparatet.

Billedtegn i vejledningen



Faretegn med angivelser til forebyggelse af person- eller materiel skade



Advarselsskilt med angivelser til forhindring af personskader på grund af elektrisk stød



Henvisningstegn med informationer til bedre omgang med apparatet

Billedtegn på akku'en



Dette genopladelige batteri er del af Parkside X 12 V TEAM



Læs betjeningsvejledningen.



Smid ikke akku'en i husholdningsaffaldet, på åben ild eller i vandet.



Udsæt ikke akku for kraftigt sollys i længere tid og læg den ikke på varmelegemer (max. 50 °C).



Aflevér akku'erne på et samlested for gamle batterier, hvor de bliver tilført et miljørigtigt genbrugssystem.



El-apparater må ikke komme i husholdningsaffaldet.

Billedtegn på opladeren



Denne oplader er del af Parkside X 12 V TEAM



Advarsel!



Læs betjeningsvejledningen.



Opladeren er kun egnet til indendørs brug.



Apparatsikring



Kapslingsklasse II (Dobbeltisolering)



El-apparater må ikke komme i husholdningsaffaldet.



LED-visning under opladningen.

Generelle sikkerhedsinformationer



OBS! Ved brug af el-værktøjer skal man til beskyttelse mod elektrisk stød, kvæstelses- og brandfare være opmærksom på følgende principielle sikkerhedsforanstaltninger.

OMHYGGELIG HÅNDTERING OG BRUG AF APPARATER MED AKKU

- Oplad kun akku'erne i opladere, der er anbefalet af

fabrikanten. Opladere, der er beregnet til en bestemt type akku'er, udsættes for brandfare, hvis der anvendes andre akku'er.

- **Anvend kun de dertil beregnede akku'er i elværktøjerne.** Brug af andre akku'er kan medføre kvæstelser og brandfare.
- **Hold den ubenyttede akku væk fra clips, mønter, nøgler, søm, skruer eller andre små metalgenstande, der evt. kan forårsage en kortslutning af kontakterne.** En kortslutning mellem akku'ens kontakter kan medføre forbrændinger eller brand.
- **Ved forkert anvendelse kan der løbe væske ud af batteriet. Undgå kontakt med denne. Ved tilfældig kontakt skal der skylles med vand. Skulle du få væske i øjnene, skal du yderligere opsøge læge.** Udløbet akku-væske kan medføre hudirritationer eller forbrændinger.
- **Anvend ikke beskadigede eller ændrede batterier.** Beskadigede eller ændrede batterier kan udvise uforudsigelig adfærd og resultere i brand, eksplosion eller risiko for skader.
- **Udsæt ikke batterier for ild eller for høje temperaturer.** Ild eller temperaturer over 130 °C kan resultere i eksplosioner.
- **Følg anvisningerne til opladning, og oplad aldrig**

batteriet eller det batteridrevne værktøj uden for temperaturområdet, der er angivet i driftsvejledningen. Forkert opladning eller opladning uden for det tilladte temperaturområde kan ødelægge batteriet og øge brandfaren.

Service

- **Vedligehold aldrig beskadigede batterier.** Enhver vedligeholdelse af batterier bør udelukkende udføres af producenten eller kundeservicesteder, der er autoriseret af producenten.

Specielle sikkerhedsinformationer for akku-apparater

- **Sørg for, at apparatet er slukket, inden du sætter akku'en i.** Isætning af en akku i et tændt elværktøj, kan medføre ulykker.
- **Oplad kun dine batterier indendørs, fordi opladeren kun er beregnet til dette.**
- **For at reducere risikoen for et elektrisk stød, bør du trække opladerens stik ud af stikdåsen inden du rengør denne.**
- **Udsæt ikke akku for kraftigt sollys i længere tid og læg den ikke på varmelegemer.** Varme skader akku'en og der er eksplosionsfare.
- **Lad en opvarmet akku køle af inden opladning.**
- **Åbn ikke akku'en og undgå en mekanisk beska-**

digelse af akku'en. Der er fare for kortslutning og der kan udtrede dampe, som irriterer luftvejene. Sørg for frisk luft og opsøg læge ved problemer.

- **Anvend kun genopladelige batterier!** Dette kan beskadige apparatet.

Rigtig omgang med akku-opladeren

- Børn skal være under opsyn, så det sikres, at de ikke leger med redskabet.
- **Kontrollér oplader, kabel og stik inden enhver brug og lad kun disse reparere af kvalificeret faglært personale og kun med originale reservedele.** Benyt ikke en defekt oplader og åbn den ikke selv. Dermed sikres det, at apparatets sikkerhed bibeholdes.
- **Vær opmærksom på, at forsyningsspændingen stemmer overens med angivelserne på opladerens typeskilt.** Der er fare for at få et elektrisk stød.
- **Hold opladeren ren og væk fra fugtighed og regn. Benyt aldrig opladeren udendørs.** Snavs og indtrængning af vand forøger risikoen for et elektrisk stød.
- **Opladeren må kun bruges med de tilhørende originale akku'er.** Opladning af andre akku'er kan medføre kvæstelser og brandfare.
- **Undgå mekanisk beskadigelse af opladeren.** Disse

kan medføre kortslutninger i opladeren.

- **Opladeren må ikke anvendes på brændbare underlag (fx papir, tekstiler).** Der er brandfare som følge af den opvarmning, der opstår ved ladningen. Anvendelsesformål.
- Hvis tilslutningsledningen til apparatet beskadiges, skal den udskiftes af producenten eller dennes kundeservice eller af en tilsvarende kvalificeret person for at undgå fare.
- Det genopladelige batteri til apparatet leveres kun i delvist opladet tilstand og skal lades helt op for første gang inden den første ibrugtagning. Sæt det genopladelige batteri i soklen og slut opladeren til elnettet.
- Træk stikket ud, når batteriet er helt opladet, og adskil batteriet fra opladeren.
- Oplad ikke batterier i opladeren, der ikke er genopladelige.
- **Anvend ikke tilbehør, som ikke er anbefalet af PARKSIDE.** Dette kan føre til elektrisk stød eller brand.

Ladning



Udsæt ikke akku'en for ekstreme betingelser såsom varme og stød. Der er fare for tilskadekomst pga. af udløbende elektrolytopløsning! Skyl ved øjehud-kontakt de pågældende steder med vand eller neutraliseringsmiddel og opsøg læge.



Oplad kun akku'en i tørre rum. Akku'ens ydersider skal

være rene og tørre inden du tilslutter opladeren.

Der er fare for tilskadecomst pga. elektrisk stød.



Sluk for enheden, og fjern batteriet fra enheden, inden du servicerer enheden.



Det genopladelige batteri opnår først sin fulde kapacitet efter flere opladninger.

- Oplad akku'en inden den første brug.
- Anvend udelukkende en oplader fra serien Parkside X 12 V TEAM til opladning af batteriet.
- En væsentlig forkortet driftstid på trods af opladning indikerer, at det genopladelige batteri er brugt op og skal erstattes. Anvend kun et originalt reservebatteri fra serien Parkside X 12 V Team, som du kan bestille via vores online shop (se kapitel „Reserve dele“).
- Vær i alle tilfælde opmærksom på de pågældende gyldige sikkerhedshenvisninger samt bestemmelser vedrørende miljøbeskyttelse.
- Defekter, som resulterer af usagkyndig håndtering, er ikke dækket af garantien.

Isætning/Udtagning af akku

1. For at tage akku'en (1) ud af apparatet trykker du på opløsningsknap (2) på akku'en og trækker den ud.
2. For at sætte akku'en (1) i skubber du akku'en ind i apparatet langs med føringskinnen. Den går hørbart i indgreb.



Indsæt først det genopladelige batteri, når værktøjet er monteret fuldstændigt.

Kontrol af akku'ens ladetilstand

Ladetilstandsindikatoren viser akku'ens (1) ladetilstand.

- Ladetilstanden vises ved, at den tilhørende LED-lampe lyser, når produktet er i drift. Hold dertil tænd-kontakten trykket ind.

rød-gul-grøn => Batteri fuldt opladet

rød-gul => Batteri ca. halvt opladet

rød => Batteriet skal oplades

Opladning af akku



Et opvarmet genopladeligt batteri skal køle af før opladning.



Lad batteriet (1) op, når det kun er den røde LED på ladetilstandsindikatoren, der lyser. Ladetilstandsindikatoren viser akku'ens (1) ladetilstand.

1. Tag i givet fald akku'en (1) ud af apparatet.
2. Skub akku'en (1) ind i ladeskakt på opladeren (3).
3. Tilslut opladeren (3) til en stikdåse.
4. Efter opladningen adskiller du opladeren (3) fra nettet.
5. Træk akku'en (1) ud af opladeren (3).

Oversigt over LED-kontrolvisninger på opladeren (3):

 **Den grønne LED-lampe (5) lyser, selvom batteriet ikke er sat i:** Opladeren er driftsklar.



Den grønne LED (5) lyser: Batteriet er ladet op.

 Den røde LED (4) lyser: Batteriet oplades.

Den røde (4) og grønne (5) LED blinker: fejl

Udtjente akku'er

- En væsentligt forkortet driftstid på trods af opladning viser, at akku'en er opbrugt og skal udskiftes. Anvend kun et originalt reservebatteri fra serien Parkside X 12 V Team, som du kan bestille via vores online shop (se kapitel „Reservedele“).
- Vær i alle tilfælde opmærksom på de pågældende gyldige sikkerhedshenvisninger samt bestemmelser om miljøbeskyttelse (se " Bortskaffelse/ miljøbeskyttelse").

Opbevaring

- Opbevar kun det genopladelige batteri i delvist opladet tilstand. Under en længerevarende opbevaring, bør 2 til 3 LED'er lyse. Ladetilstandsindikatoren viser akku'ens (1) ladetilstand.
- Fjern akku'en fra apparatet før en længere opbevaring.
- Kontrollér ved en længere opbevaringsfase akku'ens ladetilstand ca. hver 3. måned og lad den om nødvendigt op.
- Opbevar det genopladelige batteri mellem 0 °C og 45 °C. Undgå ekstrem kulde eller varme under opbevaringen, så det genopladelige batteris ydeevne ikke forringes.

Vægmontage oplader (valgfrit)

Du kan også montere opladeren (3) på væggen.

- Anbring to skruer med en afstand på 54 mm ved hjælp af dyvler i den ønskede position på væggen.
- Skruhovedet kan have en diameter fra 7 - 9 mm.
- Lad skruhovederne stikke ud fra væggen med ca. 10 mm.
- Du kan sætte opladeren (3) med åbningerne til vægholderen på begge skruer og trække opladeren nedad til anslag.



Pas på ikke at beskadige forsyningsledninger under boringen. Brug egnede søgeredskaber til at søge efter sådanne eller tag en installationsoversigt til hjælp. Kontakt med elektriske ledninger kan føre til elektrisk stød og brand, og kontakt med en gasledning kan føre til eksplosion. Beskadigelse af en vandledning kan føre til materielle skader og elektrisk stød.

Rengøring

Rengør opladeren og det genopladelige batteri med en tør klud eller med en pensel. Brug ikke vand eller genstande af metal.

Vedligeholdelse

- Batteridrevet boreskruemaskine er vedligeholdelsesfri.

Bortskaffelse/ miljøbeskyttelse

Tag det genopladelige batteri ud af apparatet, og aflever apparatet, det genopladelige batteri, tilbehør og emballage til miljøvenlig genanvendelse.



Elektriske apparater må ikke bortskaffes som husholdningsaffald.



Genopladelige batterier må ikke bortskaffes via husaffaldet, må ikke kastes ind i ild (eksplosionsfare) eller vand. Beskadigede genopladelige batterier kan være til skade for miljøet og helbredet, hvis der slipper giftige dampe eller væsker ud.

Direktiv 2012/19/EU om affald af elektrisk og elektronisk udstyr: Brugt elektrisk udstyr skal indsamles separat og afleveres til miljøvenlig genanvendelse.

Afhængigt af hvordan det implementeres i national lovgivning, har du følgende muligheder:

- **at give det tilbage til salgsstedet:** Fødevaredistributører med et samlet salgsareal på mindst 800 kvadratmeter, der udbyder elektrisk og elektronisk udstyr flere gange om året eller permanent og gør det tilgængeligt på markedet, er forpligtet til at tilbagetage gammelt elektrisk og elektronisk udstyr gratis. Ved overdragelse af en ny elektrisk eller elektronisk enhed til en slutbruger skal distributøren uden vederlag tilbagetage slutbrugerens gamle enhed af samme type, som i det væsentlige opfylder de samme funktioner som den nye enhed på slagstedet eller i nærheden af det uden at slutbrugerens er forpligtet til at købe en ny elektrisk

enhed - eller elektroniske enheder og at tage op til tre gamle enheder pr. type enhed tilbage, der ikke er større end 25 centimeter i enhver ekstern dimension.

- **at aflevere det til et officielt indsamlingssted:** Indlevér apparatet på en genbrugsstation. De anvendte plast- og metaldele kan rensorteres og derefter genanvendes. Kontakt vores servicecenter for nærmere informationer.
- **at sende det tilbage til producenten/distributøren:** Defekte produkter, som du indsender til os, bortskaffer vi uden vederlag. Kontakt vores service-center for nærmere informationer.

Tilbehørsdele og hjælpemidler uden elektriske bestanddele, der følger med det udtjente udstyr, er ikke omfattet heraf.

Bortskaf genopladelige batterier efter de lokale bestemmelser. Defekte eller brugte genopladelige batterier skal genanvendes i overensstemmelse med 2006/66/EF.

Aflever genopladelige batterier på et indsamlingssted, hvor de sendes til miljørigtig genanvendelse. Rådfør dig med dit lokale renovationsselskab eller vores servicecenter.

Bortskaf det genopladelige batteri i afladet tilstand. Vi anbefaler, at polerne afdækkes med tape for at undgå en kortslutning. Åbn ikke det genopladelige batteri.

Reserve dele

Reserve dele og tilbehør kan bestilles på www.grizzlytools.shop

Hvis du har problemer med bestillingsprocessen, bedes du bruge kontaktformularen. Hvis du har yderligere spørgsmål, bedes du kontakte "Service-Center" (se side 91).

Akku		
PAPK 12 A3	80001264	
PAPK 12 B3	80001265	
PAPK 12 D1	80001270	
Oplader		
PLGK 12 A3, EU	80001395	
PLGK 12 A3, UK	80001396	
PLGK 12 B2, EU	80001341	
PLGK 12 B2, UK	80001342	

Garanti

Kære kunde,
På disse apparater får du 3 års garanti fra købsdatoen.

I tilfælde af mangler ved produktet har du lovmæssige rettigheder over for sælgeren af produktet. Disse lovmæssige rettigheder bliver ikke indskrænket af garantien, som uddybes efterfølgende.

Garantibetingelser

Garantien træder i kraft med købsdatoen. Opbevar den originale kassebon godt. Dette bilag kræves som dokumentation for købet.

Skulle der indenfor tre år efter dette produkts købsdato optræde en materiale- eller fabrikationsfejl, bliver produktet – efter vores skøn – repareret eller ombyttet gratis. Denne garantiydelse forudsætter, at det defekte apparat og købsbilaget (kassebon) indenfor den tre års frist bliver indsendt og at der vedlægges en kort skriftligt beskrivelse af defekten og hvornår den er optrådt. Hvis defekten er dækket af vores garanti, får du apparatet repareret eller ombyttet. Med reparationen eller ombytningen begynder garantiperioden ikke forfra

Garantiperiode og lovpligtige produktansvarskrav

Garantiperioden bliver ikke forlænget af garantien. Dette gælder også for ombyttede og reparerede dele. Eventuel allerede ved købet eksisterende skader og defekter skal meldes straks efter udpakningen. Efter udløb af garantiperioden forefaldende reparationer er omkostningspligtige.

Garantiens omfang

Apparatet blev produceret meget omhyggeligt efter strenge kvalitetsretningslinjer og kontrolleret grundigt inden det forlod fabrikken.

Garantiydelsen gælder udelukkende for materiale- og fabrikationsfejl. Denne garanti omfatter ikke den normale slitage af sliddele (f.eks. batterikapacitet).

Denne garanti bortfalder, hvis produktet er beskadiget, ikke blev anvendt korrekt eller ikke blev vedligeholdt. Ligeledes ved skader forårsaget af vand, frost, lyn, ild eller forkert transport. For en korrekt brug af produktet skal alle i betjeningsvejledningen anførte anvisninger følges nøje. Anvendelsesformål og handlinger, som der frarådes eller advares imod i betjeningsvejledningen, skal ubetinget undgås.

Produktet er kun beregnet til privat og ikke til erhvervsmæssig brug. Ved misbrug og usagkyndig håndtering vold og ved indgreb, der ikke er foretaget på vores autoriserede servicestede, bortfalder garantien.

Afvikling af et garantitilfælde

For at garantere en hurtig behandling af dit anliggende, bedes du følge følgende henvisninger:

- Hav ved alle forespørgsler kassebonen og artikelnummeret (IAN 392982_2201) parat som dokumentation for købet.

- Artikelnummeret fremgår af mærkepladen.
- Skulle der optræde funktionsfejl eller andre defekter bedes du først kontakte den efterfølgende anførte serviceafdeling, **telefonisk** eller pr. **e-mail**. Der får du så yderligere informationer om afviklingen af din reklamation.
- Et som defekt registreret produkt kan du, efter aftale med vores kundeservice og med vedlagt købsbilag (kassebon) samt en kort beskrivelse af, hvori defekten består og hvornår denne defekt er optrådt indsende portofrit til den serviceadresse, som du får meddelt. For at undgå problemer med modtagelsen og ekstra omkostninger, bedes du ubetinget benytte den adresse, som du får meddelt. Sørg for, at forsendelsen ikke sker ufrankeret, som voluminøs pakke, ekspres eller som en anden specialforsendelse. Indsend apparatet inkl. alle ved købet medfølgende tilbehørsdele og sørg for en tilstrækkelig sikker transportemballage.

Reparations-service

Du kan lade reparationer, der ikke er omfattet af garantien, udføre hos vores service-filial mod betaling. Denne udfærdiger dig gerne et omkostningsoverslag.

Vi kan kun bearbejde apparater, der er indsendt tilstrækkeligt emballeret og frankeret.

OBS: Indsend dit apparat rengjort og med en beskrivelse af defekten til vores service-filial.

Ufrankerede - som voluminøs pakke, ekspres eller som en anden specialforsendelse – indsendte apparater bliver ikke modtaget.

Vi bortskaffer dine defekte indsendte apparater gratis.

Service-Center



Service Danmark

Tel.: 32 710005

E-Mail: grizzly@lidl.dk

IAN 392982_2201

Importør

Vær opmærksom på, at følgende adresse ikke er en serviceadresse. Kontakt først det ovenfor nævnte servicecenter.

Grizzly Tools GmbH & Co. KG

Stockstädter Straße 20

DE-63762 Großostheim

TYSKLAND

www.grizzlytools.de

Contenido

Introducción	92
Uso previsto	92
Descripción general	92
Volumen de suministro	93
Resumen	93
Datos técnicos	93
Tiempo de carga.....	93
Advertencias de seguridad	93
Símbolos en las instrucciones.....	94
Símbolos gráficos en la batería.....	94
Instrucciones generales de seguridad	95
Manejo correcto del cargador de pilas recargables.....	96
Proceso de carga	97
Retirar/insertar la batería	98
Verificación del estado de carga de la batería recargable	98
Cargar batería	98
Baterías recargables gastadas.....	99
Almacenaje	99
Montar el cargador en la pared (opcional)	99
Limpieza	100
Manutenção	100
Eliminación/protección del medio ambiente	100
Piezas de repuesto/Accesorios .	101
Garantía	102
Servicio de reparación	103
Service-Center	103
Importador	103
Traducción de la Declaración de conformidad CE original	147

Introducción

¡Felicitaciones por la compra de su nueva aspiradora! Con ello se ha decidido por un producto de suprema calidad.

Este aparato fue examinado durante la producción con respecto a su calidad y sometido a un control final. Con ello queda garantizada la capacidad de funcionamiento de su aparato.



Las instrucciones de servicio forman parte de este producto. Éstas contienen importantes indicaciones para la seguridad, el uso y la eliminación del aparato. Familiarícese con todas las indicaciones de manejo y seguridad antes de usar el producto. Utilice el producto sólo como se describe y para los campos de aplicación indicados. Guarde bien estas instrucciones y entréguelas al dar este producto a terceros.

Uso previsto

La batería y el cargador deben usarse junto con un dispositivo de la serie de Parkside X 12 V Team. La batería es compatible con todos los aparatos de Parkside X 12 V Team. El aparato está previsto para uso doméstico. No se ha concebido para uso industrial prolongado. Si se hace un uso profesional, la garantía dejará de tener vigencia.

El fabricante no se responsabiliza de los daños que se puedan originar por un uso distinto o erróneo al previsto.

Descripción general

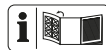

Las ilustraciones se encuentran en la página abatible frontal.

Volumen de suministro

- Batería recargable
- Cargador
- Manual de instrucciones

Evacue el material de embalaje de una forma conveniente.

Resumen

- A**
- 1 Batería recargable
 - 2 Botón de desbloqueo
 - 3 Cargador
 - 4 LED rojo
 - 5 LED verde

Datos técnicos

Batería recargable

(Li-Ion)PAPK 12 A3

Número de elementos de batería	3
Tensión nominal	12 V \equiv
Capacidad.....	2,0 Ah
Energía.....	24 Wh
Tiempo de carga.....	ca. 1 h
Temperatura	máx. 50 °C
Carga	4 - 40 °C
Funcionamiento.....	-20 - 50 °C
Almacenamiento	0 - 45 °C

CargadorPLGK 12 A3

Absorción nominal de corriente	50 W
Entrada	
Tensión de entrada	220-240 V~, 50-60 Hz
Salida	
Tensión de salida	12 V \equiv
Corriente de salida	2,4 A
Dispositivo de seguridad.....	T2A
Clase de protección	□ II

Tiempo de carga

Le recomendamos utilizar este aparato únicamente con las siguientes baterías: PAPK 12 A3, PAPK 12 B3, PAPK 12 D1. Le recomendamos cargar estas baterías con los siguientes cargadores: PLGK 12 A2, PLGK 12 A3, PLGK 12 B2, PDSLIG 12 A1, PDSLIG 12 A2.

¡Atención! Encontrará una lista actual de la compatibilidad de la batería en: www.lidl.de/akku

Tiempo de carga (min.)	PAPK 12 A1 PAPK 12 A3	PAPK 12 A2
PLGK 12 A1	60	60
PLGK 12 A2	60	60
PLGK 12 A3	60	60
PLGK 12 B2	30	45
PDSLIG 12 A1	60	45

Tiempo de carga (min.)	PAPK 12 B1 PAPK 12 B2 PAPK 12 B3	PAPK 12 D1
PLGK 12 A1	120	150
PLGK 12 A2	120	150
PLGK 12 A3	120	150
PLGK 12 B2	60	80
PDSLIG 12 A1	60	80

Advertencias de seguridad

Este aparato puede ser utilizado por niños a partir de los 8 años de edad, así como por personas con capacidades físicas, sensoriales o mentales reducidas o falta de experiencia y conocimientos, si son vigilados o fueron instruidos con respecto al uso seguro del aparato y comprenden los peligros resultantes de ello. Los niños no deben

jugar con el aparato. La limpieza y el mantenimiento de usuario no deben ser efectuados por niños sin vigilancia. Se debe vigilar a los niños para asegurar que no jueguen con el aparato.

Símbolos en las instrucciones



Símbolos de riesgo con indicaciones para prevención de daños personales y materiales



Símbolo de peligro con indicaciones para evitar daños personales por descarga eléctrica



Señal de indicación con información para un mejor manejo del equipo

Símbolos gráficos en la batería



El dispositivo es parte de la serie Parkside X 12 V TEAM



Lea atentamente las instrucciones de uso antes de utilizar el aparato.



No bote las baterías en la basura doméstica ni en el fuego o el agua.



No exponga las pilas recargables nunca durante un tiempo prolongado a una ra-

diación solar demasiado intensa, y tampoco las coloque encima de radiadores (max. 50 °C).



Entregue las pilas recargables en un punto de recogida de pilas usadas, para que así se puedan volver a reciclar de forma ecológica.



Máquinas no deben ir a la basura doméstica. Entregue su aparato a un centro de reciclaje.

Símbolos gráficos en el dispositivo de carga



El dispositivo es parte de la serie Parkside X 12 V TEAM



¡Atención!



Lea atentamente las instrucciones de uso antes de utilizar el aparato.



El dispositivo de carga es apropiado solamente para el uso en espacios cerrados.



Dispositivo de seguridad



Clase de protección II (Aislamiento doble)



Máquinas no deben ir a la basura doméstica. Entregue su aparato a un centro de reciclaje.



Indicador LED durante la carga.

Instrucciones generales de seguridad



¡Atención! Al usar herramientas eléctricas, deben tenerse en cuenta las siguientes medidas de seguridad básicas para protegerse contra descargas eléctricas, accidentes e incendios:

Manejo y uso cuidadoso de aparatos con pilas recargables

- **Cargue las pilas recargables sólo con los cargadores que hayan sido recomendados por el fabricante.** Existe peligro de incendio si se utiliza el cargador para tipos extraños de pilas, que no son adecuadas para el mismo.
- **Utilice por ello solamente las pilas recargables previstas para cada herramienta eléctrica.** El uso de otros tipos de pilas recargables puede producir lesiones y provocar incendios.
- **Mantenga la pila recargable no usada, alejada de clips de oficina, monedas, llaves, clavos, tornillos y demás pequeños objetos metálicos que podrían causar el puenteo de los contactos.** Un cortocircuito entre los contactos de la pila recargable puede causar quemaduras o provocar incendios.
- **Si se usa la pila recargable de forma equivocada, puede emanar líquido. Evite todo contacto con ese líquido. En caso de contacto casual, aclarar con agua. Si el líquido penetrase en los ojos, deberá solicitar además ayuda médica.** El líquido emanado de las pilas recargables puede producir irritación o quemaduras cutáneas.
- **No utilice una batería dañada o modificada.** Las baterías dañadas o modificadas pueden comportarse de forma impredecible y provocar incendios, explosiones o lesiones.
- **No exponga las baterías al fuego o a temperaturas elevadas.** El fuego o las temperaturas superiores a 130 °C pueden provocar una explosión.
- **Siga todas las instrucciones de carga y nunca cargue la batería o la herramienta a batería fuera del rango de temperatura especificado en las instruc-**

ciones de uso. Una carga incorrecta o fuera del rango de temperatura permitido puede destruir la batería y aumentar el riesgo de incendio.

Asistencia

- **Nunca realice tareas de mantenimiento en una batería dañada.** El mantenimiento íntegro de la batería debe ser efectuado únicamente por el fabricante o por centros de asistencia autorizados.

Instrucciones especiales de seguridad para aparatos con batería recargable

- **Asegure que el aparato esté desconectado antes de insertar la pila recargable.** Si se introduce una pila recargable en una herramienta eléctrica que tenga el interruptor conectado, pueden producirse accidentes.
- **Cargue sus baterías solamente en el interior de un local, porque el cargador ha sido concebido únicamente para ello.**
- **Para reducir el riesgo de una descarga eléctrica, saque el enchufe del cargador de la toma de corriente antes de proceder a su limpieza.**
- **No exponga las pilas re-**

cargables, la herramienta eléctrica o el aparato nunca durante un tiempo prolongado a una radiación solar demasiado intensa, y tampoco las coloque encima de radiadores. El calor es dañino para las pilas recargables y existe entonces peligro de explosión.

- **Si la pila recargable está caliente, antes de cargarla, hay que dejar que se enfríe.**
- **No abra nunca la pila recargable y evite que sufra cualquier tipo de desperfecto mecánico.** Existe peligro de cortocircuito y pueden emanar gases que son irritantes para las vías respiratorias. Procure hacer llegar aire fresco y solicite además ayuda médica si tuviese alguna dolencia.
- **No intente utilizar nunca baterías no recargables.**

Manejo correcto del cargador de pilas recargables

- **Para la carga de la batería, utilice únicamente un cargador de que forme parte de la serie Parkside X 12 V TEAM.** Existe peligro de incendio y de explosión.
- **Antes de empezar a utilizar el aparato, compruebe el cargador, el cable y el**

enchufe, y hágalos reparar solamente por personal técnico cualificado, y sólo con piezas de recambio originales. No utilice nunca un cargador que sea defectuoso y nunca lo abra usted mismo. De esta forma garantizará que se mantenga la seguridad del aparato.

- **Procure que la tensión de la corriente eléctrica coincida con las indicaciones del rótulo de características del cargador.** Existe peligro de sufrir una descarga eléctrica.
- **Mantenga el cargador siempre limpio, y alejado de la humedad y la lluvia. No utilice el cargador jamás al aire libre.** Si se ensuciasa o penetrase agua, aumentaría el riesgo de sufrir una descarga eléctrica.
- **El cargador solo puede utilizarse con las baterías originales correspondientes de la serie Parkside X 12 V TEAM.** Si se cargasen con el cargador otros tipos de pilas recargables, podría sufrir lesiones y provocar incendios.
- **Evite que el cargador tenga desperfectos mecánicos.** Los desperfectos mecánicos pueden producir cortocircuitos internos.
- **El cargador no debe ponerse en funcionamiento**

sobre o en las inmediaciones de bases inflamables (p. ej., papel, tejidos). Existe

- peligro de incendio por el calor que se genera al cargar.
- Si se daña el cable de alimentación de este aparato deberá ser sustituido por el fabricante, su servicio de atención al cliente o una persona con cualificación similar para evitar peligros.
- La batería recargable de su aparato ha sido precargada sólo parcialmente y, antes de usarla por primera vez, debe cargarse correctamente. Para ello, introdúzcala en el zócalo y conecte el cargador a la red eléctrica.
- No recargue en el cargador baterías que no son recargables.
- **Utilice exclusivamente accesorios recomendados por PARKSIDE.** De lo contrario, existe el riesgo de descarga eléctrica o fuego.

Proceso de carga

 **No exponga las baterías recargables a condiciones extremas como calor o golpes. Existe peligro de accidentarse si se derrama la solución de electrolitos. En caso de contacto, enjuague los ojos, etc. con agua o neutralizante y acuda al médico.**

 **Cargue la batería sólo en estancias secas. La superficie exterior de la batería ha de estar limpia y seca antes de**

conectar el cargador.
Existe peligro de lesiones por descarga eléctrica.

i Apague el aparato y quítele la batería antes de hacerle el mantenimiento.

i La batería alcanza su capacidad máxima solo después de una carga repetida.

- Cargue la batería antes del primer uso.
- Para la carga de la batería, utilice únicamente un cargador que forme parte de la serie Parkside X 12 V Team.
- Un tiempo de funcionamiento significativamente más corto a pesar de estar cargada indica que la batería está agotada y que debe sustituirse. Utilice únicamente una batería de repuesto original de la serie Parkside X 12 V Team que puede adquirir a través del servicio de atención al cliente.
- Siempre respete las indicaciones de seguridad vigentes, así como las disposiciones y advertencias relativas a la protección del medio ambiente.
- Los defectos originados por un uso inadecuado no estarán cubiertos por el garantía.

Retirar/insertar la batería

1. Para sacar la batería (1) del aparato tiene que presionar las teclas de desbloqueo (2) en la batería y sacarla.
2. Para insertar la batería (1) deberá introducirla deslizándola por la guía correspondiente. Al encajar hará un sonido.



Introduzca la batería cuando la herramienta eléctrica esté preparada para el funcionamiento.

Verificación del estado de carga de la batería recargable

El indicador señala el estado de carga de la batería recargable (1).

- Presione la tecla del indicador de carga de la batería de la batería. Dependiendo del LED que se ilumine, se indica el estado de carga de la batería.

rojo-amarillo-verde => Batería cargada
rojo-amarillo =>
 Batería cargada casi a la mitad
rojo => Cargar batería

Cargar batería

i Si la pila recargable está caliente, antes de cargarla, hay que dejar que se enfríe.

i Cargue la batería cuando se ilumine en rojo el LED del indicador de carga de la batería (1).

1. En tal caso, saque la batería (1) del cargador.
2. Introduzca la batería (1) en el receptáculo del cargador (3).
3. Conecte el cargador (3) a un enchufe. El LED rojo del indicador de carga de la batería del cargador (3) se ilumina durante la carga de la batería (1). Si LED verde del cargador (3) se ilumina, significa que la batería (1) está cargada.

4. Saque la batería (1) del cargador (3).
5. Cuando se haya cargado retire el cargador (3) de la corriente.

Resumen de los LED de control que están en el cargador (3):

 **LED verde (5) se ilumina sin tener la batería insertada:**
cargador listo para funcionar.

 **Se ilumina el LED (5) verde:** batería cargada.

 **Las luces LED roja (4) y verde (5) parpadean:** batería cargando.

Las luces LED roja (4) y verde (5) parpadean: Error

Baterías recargables gastadas

- Un tiempo de funcionamiento esencialmente corto, a pesar de estar cargada, indica que la batería debe ser sustituida. Utilice solamente paquetes de baterías recargables de sustitución originales que puede adquirir en el servicio técnico.
- En todo caso cumpla las instrucciones de seguridad, así como las disposiciones e indicaciones relativas a la protección del medio ambiente (ver "Eliminación y protección del medio ambiente").

Almacenaje

- Cuando vaya a almacenar el aparato durante un largo periodo de tiempo retire la batería (p.ej. durante el invierno).

- Si lo guarda durante largo tiempo, compruebe aprox. cada 3 meses la carga de la batería y cárguela en caso necesario.
- La temperatura óptima de almacenamiento de la batería oscila entre 0 °C y 45 °C. Durante el almacenamiento evite el frío o calor extremos para que la batería no pierda potencia.
- Guarde la batería únicamente estando cargada. Durante un tiempo de almacenamiento prolongado se deberían iluminar de 2 a 3 ledes. El indicador señala el estado de carga de la batería recargable (1).

Montar el cargador en la pared (opcional)

El cargador (3) también se puede montar en la pared.

- Coloque dos tornillos con tacos a una distancia de 54 mm en la pared en la posición que desea.
- La cabeza del tornillo puede tener un diámetro de 7 - 9 mm
- Deje que las cabezas de los tornillos sobresalgan de la pared unos 10 mm.
- El cargador (3) se puede colocar con las aperturas del soporte de la pared en los dos tornillos y tirar del cargador hacia abajo hasta el tope.



Cuando esté taladrando procure no dañar ninguna tubería de suministro. Utilice aparatos de detección apropiados para localizarlas o utilice un plano de instalación. El contacto con conductos eléctricos puede provocar descarga eléctrica y fuego; el contacto con un conducto de gas puede ori-

ginar una explosión. Dañar un conducto de agua puede provocar daños materiales y descarga eléctrica.

Limpieza

Limpie el cargador y la batería con un paño seco y un pincel. No utilice agua ni objetos metálicos.

Manutenção

- O aparelho não necessita de manutenção.

Eliminación/protección del medio ambiente

Retire la batería del aparato y lleve el aparato, la batería, los accesorios y el embalaje a un punto verde para su reciclaje.



Los aparatos eléctricos no han de desecharse junto con la basura doméstica.



No tire la batería a la basura doméstica, tampoco al fuego (peligro de explosión) o al agua. Las baterías deterioradas pueden provocar daños en el medio ambiente y en su salud cuando desprenden vapores o líquidos venenosos.

Directiva 2012/19/UE sobre residuos de aparatos eléctricos y electrónicos: Los aparatos eléctricos usados deben eliminarse por separado y reciclarse de forma respetuosa con el medio ambiente.

Dependiendo de las normas estatales, puede tener las siguientes opciones:

- **devolverlo a un punto de venta:** Los distribuidores de alimentos con una su-

perficie total de venta de al menos 800 metros cuadrados que ofrezcan y pongan en el mercado aparatos eléctricos y electrónicos varias veces al año natural o de forma permanente están obligados a recoger gratuitamente los aparatos eléctricos y electrónicos antiguos. Los distribuidores están obligados a recoger de manera gratuita en sus instalaciones o inmediaciones aparatos eléctricos o electrónicos antiguos de un cliente cuando este adquiera un nuevo aparato eléctrico o electrónico del mismo tipo y con funciones similares. También están obligados a recoger en sus instalaciones o inmediaciones hasta tres aparatos eléctricos o electrónicos por tipo, con unas dimensiones exteriores que no superen los 25 centímetros, bajo petición de un usuario final sin necesidad de que este último compre ningún aparato eléctrico o electrónico.

- **entregarlo a un punto de recogida oficial:** Entregue el aparato en un punto de reciclaje. Las piezas de plástico y metal utilizadas pueden separarse según el material y llevarse a un punto de reciclaje. Si tiene cualquier duda, puede preguntarle a nuestro centro de servicio.
- **devolver al fabricante/distribuidor:** Nosotros nos encargaremos de eliminar gratuitamente los aparatos defectuosos que recibamos. Si tiene cualquier duda, puede preguntarle a nuestro centro de servicio.

Esto no afecta a los accesorios y a otros medios sin componentes electrónicos.

Elimine las baterías según las disposiciones locales. Las baterías defectuosas o gastadas deben ser recicladas de acuerdo con la directiva 2006/66/CE. Entregue

las baterías en un punto de reciclaje donde sean tratadas para su reutilización respetando el medio ambiente. Pregunte en la empresa municipal de gestión de residuos o en nuestro centro de servicio.

Elimine las baterías descargadas. Recomendamos que ponga sobre los polos tiras adhesivas para evitar que se cortocircuiten. No abra la batería.

Piezas de repuesto / Accesorios

Encontrará las piezas de repuesto y accesorios en www.grizzlytools.shop

Si tiene problemas con el proceso de pedido, utilice el formulario de contacto.

Si tiene más preguntas, póngase en contacto con el «Service-Center» (ver página 103).

Batería recargable

PAPK 12 A3	80001264
PAPK 12 B3	80001265
PAPK 12 D1	80001270

Cargador

PLGK 12 A3, EU	80001395
PLGK 12 A3, UK	80001396
PLGK 12 B2, EU	80001341
PLGK 12 B2, UK	80001342

Garantía

Estimada clienta, estimado cliente:

Estos artículos tienen una garantía de 3 años a partir de la fecha de compra. La batería tiene una garantía de 6 meses a partir de la fecha de compra.

En caso de defectos de este producto, le corresponden derechos legales contra el vendedor del producto. Estos derechos no serán limitados por la garantía expuesta a continuación.

Condiciones de garantía

El plazo de garantía empieza con la fecha de compra. Por favor, conserve bien el resguardo de caja original. Este documento se necesitará como prueba de la compra. Si dentro del plazo de tres años después de la fecha de compra del aparato se detecta un defecto de material o fabricación, según nuestra elección, el producto será reparado o sustituido gratuitamente. Esta prestación de garantía presupone entregar el aparato defectuoso y el comprobante de compra (resguardo de caja) dentro del plazo de los tres años, describiendo brevemente por escrito en qué consiste el defecto y cuándo se detectó.

Si el defecto está cubierto por nuestra garantía, le devolveremos el aparato reparado o uno nuevo. Con la reparación o la sustitución del producto no se inicia un nuevo período de garantía.

Período de garantía y exigencias legales en caso de defectos

El período de garantía no será prolongado por la prestación de garantía. Esto se aplica igualmente a las partes sustituidas y reparadas. Daños y defectos ya existentes eventualmente al comprar el aparato, tienen que ser notificados inmediatamente

después de haberlo desempacado. Las reparaciones a efectuar al cabo del período de garantía están sujetas a pago.

Volumen de la garantía

El aparato fue producido cuidadosamente según las directivas estrictas de la calidad y examinado concienzudamente antes de la entrega.

La garantía cubre exclusivamente los fallos de material o de fabricación. Esta garantía no cubre el desgaste normal de las piezas de desgaste (p. ej., capacidad de la batería).

Esta garantía queda anulada si el producto ha sido dañado, utilizado indebidamente o no se ha mantenido. Tampoco cubre los daños provocados por el agua, heladas, rayos y fuego o por un transporte erróneo.

Para un uso apropiado del producto, se han de cumplir exactamente todas las indicaciones contenidas en las instrucciones de manejo. Se tienen que evitar absolutamente fines de aplicación y manejos, de los cuales desaconsejan o advierten las instrucciones de servicio.

El producto está previsto solamente para el uso privado y no comercial. La garantía caducará en el caso de un tratamiento abusivo e impropio, uso de la fuerza o manipulaciones que no fueron efectuadas por una filial de servicio autorizada.

Gestión en caso de garantía

Para garantizar una gestión rápida de su reclamación, le rogamos seguir las siguientes indicaciones:

- Para todas las consultas, tenga preparado por favor el resguardo de caja y el número de artículo (IAN 392982_2201) como prueba de la compra.

- Por favor, saque el número de artículo de la placa de características.
- Si surgen fallas en el funcionamiento o cualquier defecto, contacte primeramente a la sección de servicio indicada a continuación por **teléfono** o vía **E-Mail**. Se le darán otras informaciones acerca de la gestión de su reclamación.
- Tras consultar con nuestro servicio de postventa, un aparato identificado como defectuoso puede ser enviado libre de franqueo a la dirección de servicio ya conocida por usted, adjuntando el comprobante de compra (resguardo de caja) e indicando en qué consiste el defecto y cuándo surgió. Para evitar problemas de recepción y costes adicionales, utilice de todas maneras sólo la dirección que se le comunicará. Asegúrese de que el envío no se efectúe sin franqueo, como mercancía voluminosa, exprés u otro tipo de transporte especial. Envíe por favor el aparato incluyendo todos los accesorios entregados con la compra y garantice un embalaje de transporte lo suficientemente seguro.

Servicio de reparación

Reparaciones **que no están cubiertas por la garantía**, las puede dejar efectuar por nuestra filial de servicio por cuenta suya. Ésta le elaborará gustosamente un presupuesto.

Sólo atenderemos aparatos que hayan sido enviados en un embalaje suficiente y franqueados.

Atención: Por favor, envíe el aparato limpio, señalando el defecto a nuestra filial de servicio.

No aceptaremos aparatos que hayan sido enviados sin franqueo, como mercancía voluminosa, exprés o cualquier tipo de transporte especial.

Nos encargamos gratuitamente de la eliminación de sus aparatos defectuosos enviados.

Service-Center



Servicio España

Tel.: 900 984 989

E-Mail: grizzly@lidl.es

IAN 392982_2201

Importador

Por favor, observe que la siguiente dirección no es una dirección de servicio. Contacte primeramente al centro de servicio mencionado arriba.

Grizzly Tools GmbH & Co. KG

Stockstädter Straße 20

63762 Großostheim

Alemania

www.grizzlytools.de

Contenuto

Introduzione	104
Utilizzo	104
Descrizione generale	105
Contenuto della confezione	105
Panoramica	105
Dati tecnici	105
Tempo di ricarica	105
Norme di sicurezza	105
Simboli nelle istruzioni	106
Simboli sull' batteria	106
Simboli sull'apparecchiatura caricabatterie	106
Indicazioni di sicurezza generali	107
Utilizzo corretto del caricabatterie...	108
Carica	109
Inserimento/rimozione batteria	110
Controllo dello stato di carica della batteria	110
Ricarica della batteria	110
Batterie consumate	110
Conservazione	111
Montaggio a parete caricabatterie..	111
Pulizia	111
Manutenzione	111
Smaltimento/Rispetto dell'ambiente	111
Pezzi di ricambio.....	112
Garanzia	113
Servizio di riparazione	114
Service-Center	114
Importatore	114
Traduzione della dichiarazione di conformità CE originale	148

Introduzione

Congratulazioni per l'acquisto del Suo nuovo apparecchio. Ha scelto un prodotto altamente pregiato. Le istruzioni per l'uso costituiscono parte integrante di questo prodotto.

Questo apparecchio è stato sottoposto a un controllo di qualità durante la produzione e quindi sottoposto a un controllo finale. Quindi è garantito il funzionamento del vostro apparecchio.



Contengono indicazioni importanti per la sicurezza, l'uso e lo smaltimento. Prima dell'uso del prodotto, si raccomanda di familiarizzare con tutte le indicazioni di comando e di sicurezza. Usare il prodotto solo come descritto e per i campi d'impiego specificati. Conservare le istruzioni in un luogo sicuro e consegnare la documentazione in caso di cessione del prodotto a terzi.

Utilizzo

La batteria e il caricabatterie vanno utilizzati in combinazione con un apparecchio della serie Parkside X 12 V Team. La batteria è compatibile con tutti gli apparecchi della serie Parkside X 12 V TEAM. La batteria può essere caricata solo con i caricabatterie della serie Parkside X 12 V TEAM. Ogni altro impiego può causare danni all'apparecchio e rappresentare un serio pericolo per l'utilizzatore. L'apparecchio non è destinato a un uso commerciale. Un eventuale utilizzo commerciale comporta l'estinzione della garanzia. Il produttore non si fa carico di eventuali danni causati da un uso improprio o da un azionamento errato.

Descrizione generale

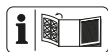

Le immagini si trovano sulla parte anteriore dell'apertura ribaltabile.

Contenuto della confezione

- Batteria
- Caricabatterie
- Istruzioni per l'uso

Smaltire il materiale di imballaggio secondo le disposizioni.

Panoramica

- A**
- 1 Batteria
 - 2 Tasto di sblocco batteria
 - 3 Caricabatterie
 - 4 LED rosso
 - 5 LED verde

Dati tecnici

Batteria (ioni di litio)PAPK 12 A3

Numero di celle batteria 3
 Tensione nominale..... 12 V=
 Capacità..... 2,0 Ah
 Energia..... 24 Wh
 Tempo di ricarica ca. 1 h
 Temperaturamax. 50 °C
 Processo di carica 4 - 40 °C
 Funzionamento -20 - 50 °C
 Conservazione 0 - 45 °C

CaricabatteriePLGK 12 A3

Assorbimento nominale.....50 W
 Input
 Tensione di ingresso.....220-240 V~, 50-60 Hz
 Output
 Tensione di uscita..... 12 V=
 Corrente in uscita..... 2,4 A

Sicura per apparecchio T2A
 Classe di protezione..... II

Tempo di ricarica

Consigliamo di utilizzare questo apparecchio esclusivamente con le seguenti batterie: PAPK 12 A3, PAPK 12 B3, PAPK 12 D1.

Consigliamo di caricare queste batterie con i seguenti caricabatterie: PLGK 12 A2, PLGK 12 A3, PLGK 12 B2, PDSLK 12 A1, PDSLK 12 A2.

Un elenco aggiornato della compatibilità della batteria è disponibile al link: www.lidl.de/akku

Tempo di ricarica (min)	PAPK 12 A1 PAPK 12 A3	PAPK 12 A2
PLGK 12 A1	60	60
PLGK 12 A2	60	60
PLGK 12 A3	60	60
PLGK 12 B2	30	45
PDSLK 12 A1	60	45

Tempo di ricarica (min)	PAPK 12 B1 PAPK 12 B2 PAPK 12 B3	PAPK 12 D1
PLGK 12 A1	120	150
PLGK 12 A2	120	150
PLGK 12 A3	120	150
PLGK 12 B2	60	80
PDSLK 12 A1	60	80

Norme di sicurezza

Questo apparecchio può essere usato da bambini a partire da 8 anni come anche da persone con capacità fisiche, sensoriali o mentali ridotte o senza esperienze e conoscenze, se sono sorvegliati o istruiti sull'uso sicuro dell'apparecchio e comprendono i pericoli che ne scaturiscono. I bambini non

devono giocare con l'apparecchio. La pulizia e la manutenzione da parte dell'utilizzatore non devono essere eseguite da bambini senza sorveglianza.

Simboli nelle istruzioni



Simboli dei pericoli con apposite indicazioni per prevenire danni a persone o cose



Simboli di pericolo con indicazioni per prevenire danni alle persone dovuti a una scossa elettrica



Simboli di avvertenza con informazioni relative ad un migliore trattamento dell'apparecchio

Simboli sull' batteria



La batteria fa parte della serie Parkside X 12 V TEAM.



Leggere con attenzione le presenti istruzioni d'uso.



Non gettare l'accumulatore nei rifiuti, nel fuoco o in acqua.



Non esporre l'apparecchio a forti irradiazioni solari per periodi prolungati e non posizionarli su corpi riscaldanti (max. 50 °C).



Introdurre le batterie nei contenitori adibiti alla raccolta di batterie consumate, dove vengono consegnate a un centro di riciclaggio.



Le apparecchiature non si devono smaltire insieme ai rifiuti domestici.

Simboli sull'apparecchiatura caricabatterie



Il caricabatterie fa parte della serie Parkside X 12 V TEAM.



Attenzione!



Leggere con attenzione le presenti istruzioni d'uso.



Il caricabatterie è idoneo solo per l'uso in luoghi chiusi.



Sicura per apparecchio



Classe di protezione II (Doppio isolamento)



Gli apparecchi elettrici non vanno smaltiti con i rifiuti domestici.



Indicatore a LED durante il processo di ricarica.

Indicazioni di sicurezza generali



ATTENZIONE! Durante l'uso di utensili elettrici osservarle seguenti misure di sicurezza di base ai fini della protezione contro scosse elettriche e rischi di lesioni e incendi.

Rattamento e uso accurato di apparecchi a batteria

- **Ricaricare le batterie solo con caricabatteria consigliati dal produttore.** Un caricabatteria adatto per un determinato tipo di batterie è a rischio di incendio se viene usato con altri tipi di batteria.
- **Usare solo batterie previste per gli elettrodomestici.** L'uso di altre batterie può causare lesioni e pericolo di incendio.
- **Tenere la batteria non usata lontana da graffe, monete, chiavi, chiodi, viti o altri oggetti di minuteria metallici che possono causare un cavallottamento dei contatti.** Un corto circuito tra i contatti della batteria può causare ustioni o incendi.
- **In caso di un'applicazione non corretta possono verificarsi fuoriuscite di liquidi dalla batteria. Evitare il**

contatto. In caso di contatto involontario, sciacquare con acqua. Se il liquido viene a contatto con gli occhi, consultare anche un medico. Fuoriuscite di liquido della batteria può causare irritazioni della pelle o ustioni.

- **Non usare batterie danneggiate o modificate.** Le batterie danneggiate o modificate possono comportarsi in modo imprevedibile e causare incendi, esplosione o pericolo di lesioni.
- **Non esporre le batterie a fiamme o a temperature troppo elevate.** Le fiamme o temperature superiori a 130 °C possono essere causa di un'esplosione.
- **Seguire tutte le indicazioni sulla ricarica e non caricare mai la batteria o l'utensile a batteria al di fuori dell'intervallo di temperatura indicato nelle istruzioni per l'uso.** Una ricarica errata o al di fuori dell'intervallo di temperatura ammesso può danneggiare irreparabilmente la batteria e aumentare il pericolo di incendio.

Assistenza tecnica

- **Non effettuare mai la manutenzione di batterie danneggiate.** È opportuno far eseguire tutti gli interventi

di manutenzione delle batterie esclusivamente dal produttore o da centri di assistenza autorizzati.

Informazioni di sicurezza specifiche per l'apparecchio senza filo

- **I bambini devono essere sorvegliati per assicurarsi che non giochino con l'apparecchio.**
- **Assicurarsi che l'apparecchio sia spento prima di inserire la batteria.** L'inserimento di una batteria in un elettrodomestico acceso può causare infortuni.
- **Caricare le batterie solo in ambienti interni, il caricabatteria non adatto per l'uso esterno.** Pericolo di shock elettrico!
- **Per ridurre il rischio di scosse elettriche, staccare la spina del caricabatteria dalla presa, prima di pulirlo.**
- **Non esporre l'apparecchio a forti irradiazioni solari per periodi prolungati e non posizionarli su corpi riscaldanti.** Il calore danneggia la batteria e genera pericolo di esplosioni.
- **Lasciare raffreddare una batteria surriscaldata prima di ricaricarla.**
- **Non aprire la batteria e**

prevenire eventuali danneggiamenti meccanici della batteria. Pericolo di corto circuito e di fuoriuscita di vapori che irritano le vie respiratorie. Assicurare sufficiente aerazione e in caso di disturbi consultare anche un medico.

- **Non usare batterie non ricaricabili.** L'apparecchio potrebbe venire danneggiato.

Utilizzo corretto del caricabatterie

- Bambini devono essere sorvegliati per assicurarsi che non giochino con l'apparecchio.
- **Controllare prima di ogni uso il caricabatteria, il cavo e la spina e fare effettuare eventuali riparazioni solo da personale specializzato qualificato e solo con ricambi originali. Non usare un caricabatterie difettoso e non aprirlo autonomamente.** In questo modo si garantisce il mantenimento della sicurezza dell'apparecchio.
- **Prestare attenzione che la tensione di rete corrisponda ai dati della targhetta sul caricabatteria.** Pericolo di scosse elettriche.
- **Tenere il caricabatteria pulito e lontano dall'umidità e dalla pioggia. Non usare mai il caricabatteria all'aperto.** A causa di infiltra-

zioni di sporcizia e di acqua aumenta il rischio di scosse elettriche.

- **Il caricabatteria deve essere azionato solo con le batterie originali.** Ricaricare altre batterie può causare lesioni e pericoli di incendio.
- **Prevenire danneggiamenti meccanici del caricabatteria.** Possono portare a corto circuiti interni.
- **Il caricabatteria non deve essere azionato su una superficie infiammabile (p. es. carta, tessuti).** Pericolo di incendio a causa del surriscaldamento generato durante il caricamento.
- Se il cavo di allacciamento di questo apparecchio è danneggiato, deve essere sostituito dal produttore o dal suo servizio clienti o da una persona qualificata per evitare pericoli.
- La batteria del vostro apparecchio viene fornita con una carica parziale e deve essere ricaricata completamente prima di essere utilizzata. Inserire la batteria nella base e collegare il caricabatterie alla corrente.
- Staccare la presa quando la batteria è completamente carica e staccare la batteria dal caricabatterie.
- Non usare il caricabatterie per ricaricare batterie non ricaricabili.
- **Non utilizzare alcun ac-**

cessorio diverso da quelli consigliati da PARKSIDE.

Ciò può causare scossa elettrica o incendi.

Carica



Non esporre la batteria a condizioni estreme come calore e colpi. Pericolo di lesioni a causa di fuoriuscita di soluzione elettrolitica! In caso di contatto con gli occhi, sciacquare le parti interessate con acqua o un neutralizzatore e consultare un medico.



Caricare la batteria solo in ambienti asciutti. La superficie esterna della batteria deve essere pulita e asciutta, prima di collegare il caricabatteria. Pericolo di lesioni a causa di scosse elettriche.



Spegnere l'apparecchio ed estrarre la batteria dall'apparecchio prima di eseguire lavori all'apparecchio.



La batteria raggiunge la sua piena capacità solo dopo ripetute ricariche.

- Caricare la batteria prima del primo uso.
- Per caricare la batteria utilizzare esclusivamente un caricabatterie appartenente alla serie Parkside X 12 V Team.
- Se nonostante la ricarica la durata di funzionamento è nettamente ridotta vuol dire che la batteria è esaurita e deve essere sostituita. Utilizzare solo la batteria di ricambio originale della serie Parkside X 12 V Team che può

essere acquistata tramite il negozio online (vedere capitolo "Ricambi").

- Osservare in ogni caso le indicazioni di sicurezza rispettivamente valide come anche le disposizioni e indicazioni relative alla tutela dell'ambiente.
- Difetti che risultano da un uso improprio, non rientrano nella garanzia.

Inserimento/ rimozione batteria

1. Per estrarre la batteria (1) dall'apparecchio, premere i due tasti di sblocco (2) della batteria ed estrarla.
2. Per inserire la batteria (1) nell'apparecchio, spingerla al suo interno agendo lungo la barra di guida. Si dovrà udire lo scatto in posizione.



Installare la batteria solo quando l'utensile a batteria è pronto per l'uso.

Controllo dello stato di carica della batteria

L'indicatore dello stato di carica segnala lo stato di carica della batteria (1).

- Lo stato di carica della batteria viene segnalato mediante l'accensione della rispettiva spia a LED, quando l'apparecchio è in funzione. A tal fine tenere premuto l'interruttore di accensione.

rosso-giallo-verde =>

Abatteria completamente carica.

rosso-giallo =>

batteria carica per ca. la metà.

rosso => la batteria deve essere caricata.

Ricarica della batteria



Prima di ricaricare una batteria surriscaldata aspettare che si raffreddi.



Caricare la batteria (1) quando è accesa ormai solo la spia a LED rossa dello stato di carica. L'indicatore dello stato di carica segnala lo stato di carica della batteria (1).

1. All'occorrenza rimuovere la batteria (1) dall'apparecchio.
2. Collegare il caricabatterie (3) a una presa elettrica.
3. Infilare la batteria (1) nel vano del caricabatterie (3).
4. Al termine del processo di ricarica staccare la batteria (1) dal caricabatterie (3).
5. Scollegare il caricabatterie (3) dalla presa.

Panoramica delle spie di controllo a LED sul caricabatterie (3):



Spia a LED verde (5) accesa senza la batteria inserita:
il caricabatterie è pronto.



Spia a LED verde (5) accesa:
la batteria è carica.



Spia a LED (4) rossa accesa:
la batteria è in carica.

I LED rosso (4) e verde (5) lampeggiano:
Errore

Batterie consumate

- Una riduzione notevole della durata di

- funzionamento nonostante la ricarica indica che la batteria è consumata e deve essere sostituita. Utilizzare solo la batteria di ricambio originale della serie Parkside X 12 V Team che può essere acquistata tramite il negozio online (vedere capitolo "Ricambi").
- Osservare in ogni caso le indicazioni di sicurezza valide come anche le disposizioni e indicazioni relative alla tutela dell'ambiente (vedi "Pulizia e manutenzione").

Conservazione

- Prima di un periodo di stoccaggio prolungato, rimuovere la batteria dall'apparecchio e ricaricarla completamente.
- Controllare durante una fase di immagazzinamento prolungato circa ogni 3 mesi lo stato di carica della batterie e ricaricarla all'occorrenza.
- La temperatura di conservazione per la batteria è compresa tra 0 °C e 45 °C. Evitare durante il processo di ricarica freddo o caldo estremo, affinché la batteria non perda la potenza.
- Conservare la batteria solo nello stato parzialmente carico. Durante un tempo di conservazione prolungato, si devono accendere da 2 a 3 LED. L'indicatore dello stato di carica segnala lo stato di carica della batteria (1).

Montaggio a parete caricabatterie (opzionale)

Il caricabatterie (3) può essere montato anche alla parete.

- Installare due viti a distanza di 54 mm con l'ausilio di tasselli nella posizione desiderata della parete.

- La testa della vite può avere un diametro di 7 - 9 mm
- Lasciar fuoriuscire le teste delle viti con una distanza di circa 10 mm dalla parete.
- Applicare il caricabatterie (3) con le aperture del supporto a parete sulle due viti e tirare il caricabatterie verso il basso per innestarlo.



Durante la foratura accertarsi di non danneggiare alcuna linea di alimentazione. Utilizzare opportuni dispositivi di ricerca per individuarli oppure servirsi di un piano d'installazione. Il contatto con le linee elettriche può provocare scosse elettriche e incendi, il contatto con una condotta del gas può causare esplosioni. Il danneggiamento delle tubature dell'acqua può portare a danni materiali e a scosse elettriche.

Pulizia

Pulire il caricabatterie e la batteria con un panno asciutto o con un pennello. Non utilizzare acqua o oggetti metallici.

Manutenzione

- L'apparecchio non richiede interventi di manutenzione.

Smaltimento/Rispetto dell'ambiente

Rimuovere la batteria dall'apparecchio e smaltire l'apparecchio, la batteria, gli accessori e l'imballaggio in modo da garantirne il corretto riciclaggio nel rispetto dell'ambiente.



Gli apparecchi elettrici non vanno smaltiti con i rifiuti domestici.



Non smaltire la batteria con i rifiuti domestici, nel fuoco (pericolo di esplosione) o in acqua. In caso di fuoriuscita di fumi o liquidi tossici, le batterie danneggiate possono essere nocive per l'ambiente e per la salute delle persone.

Direttiva 2012/19/UE sui rifiuti di apparecchiature elettriche ed elettroniche: i dispositivi elettrici usati devono essere raccolti separatamente e riciclati secondo procedure ecologicamente corrette. A seconda del recepimento nel diritto nazionale, le possibilità sono le seguenti:

- **restituzione a un punto vendita:** i distributori di generi alimentari con una superficie di vendita complessiva di almeno 800 metri quadrati, che offrono più volte nell'anno di calendario o permanentemente apparecchi elettrici o elettronici e li mettono in commercio, sono tenuti a ritirare a titolo gratuito apparecchi elettrici o elettronici usati. I distributori, al momento della consegna di un nuovo apparecchio elettrico o elettronico a un utente finale, devono ritirare a titolo gratuito nel luogo della consegna o nelle immediate vicinanze un suo apparecchio vecchio dello stesso tipo, che svolge essenzialmente le stesse funzioni di quello nuovo. Inoltre, devono ritirare nel negozio di vendita al dettaglio o nelle immediate vicinanze, a titolo gratuito e su richiesta dell'utente finale, fino a tre apparecchi vecchi per tipo che non superino i 25 centimetri in dimensioni esterne, anche senza l'acquisto di un apparecchio elettrico o elettronico.
- **conferimento a un centro di raccolta ufficiale:** conferire l'apparecchio a un centro

di riciclaggio. I componenti in plastica e metallo usati possono essere raccolti in modo differenziato e consegnati a un apposito centro di riciclaggio. Contattare a tale proposito il nostro centro di assistenza.

- **restituzione al produttore/commerciante:** ci occupiamo gratuitamente dello smaltimento dei vostri apparecchi difettosi. Contattare a tale proposito il nostro centro di assistenza.

Tali disposizioni non contemplano gli accessori e i dispositivi ausiliari privi di componenti elettrici, a corredo dell'apparecchio da smaltire.

Smaltire le batterie conformemente alle disposizioni locali. Le batterie difettose o esauste devono essere riciclate secondo la direttiva 2006/66/CE. Conferire le batterie ad un centro di raccolta di batterie usate, dove verranno sottoposte a un corretto riciclaggio nel rispetto dell'ambiente. Per informazioni in merito rivolgersi al servizio di raccolta locale o al nostro centro di assistenza.

Smaltire le batterie quando sono scariche. Si consiglia di coprire i poli con nastro adesivo come protezione contro il cortocircuito. Non aprire la batteria.

Pezzi di ricambio

È possibile ordinare pezzi di ricambio e accessori all'indirizzo www.grizzlytools.shop

In caso di problemi con la procedura d'ordine, utilizzare il modulo di contatto. Per ulteriori domande rivolgersi al "Service-Center" (vedere pagina 114).

Accumulatore	
PAPK 12 A3	80001264
PAPK 12 B3	80001265
PAPK 12 D1	80001270
Caricabatterie	
PLGK 12 A3, EU	80001395
PLGK 12 A3, UK	80001396
PLGK 12 B2, EU	80001341
PLGK 12 B2, UK	80001342

Garanzia

Gentile cliente,
I presenti articoli godono di una garanzia di 3 anni dalla data di acquisto.
In caso di difetti di questo prodotto può avanzare diritti legali nei confronti del venditore del prodotto. Tali diritti legali non vengono limitati dalla nostra garanzia qui di seguito rappresentata.

Condizioni di garanzia

Il termine di garanzia inizia con la data di acquisto. La preghiamo di conservare in un luogo sicuro lo scontrino fiscale originale. Questo documento viene richiesto come prova d'acquisto.

Qualora subentrasse un difetto di materiale o di fabbricazione entro tre anni a partire dalla data di acquisto di questo prodotto, il prodotto verrà riparato o sostituito – a nostra discrezione - gratuitamente da noi. Questa prestazione di garanzia presuppone che venga presentato entro il termine di tre anni l'apparecchio difettoso e la prova d'acquisto (scontrino fiscale) e descritto brevemente per iscritto in che cosa consiste il difetto e quando si è verificato.

Se il difetto è coperto dalla nostra garanzia, riceverà il prodotto riparato oppure un prodotto nuovo. Con la riparazione o la sostituzione del prodotto non inizia un nuovo periodo di garanzia.

Tempo di garanzia e diritti legali per vizi della cosa

Il periodo di garanzia non viene prolungato. Questo vale anche per parti sostituite e riparate. Difetti e vizi presenti già al momento dell'acquisto devono essere segnalati immediatamente dopo la rimozione dall'imballaggio. Riparazioni che accorrono dopo il periodo di garanzia sono a pagamento.

Volume di garanzia

L'apparecchio è stato prodotto accuratamente secondo severe direttive di qualità e controllato con coscienza prima della consegna.

Il servizio di garanzia è valido esclusivamente per i difetti del materiale o di fabbricazione. Questa garanzia non copre la normale usura delle parti di consumo (ad es. capacità batteria).

La garanzia decade se il prodotto è stato danneggiato, non è stato utilizzato adeguatamente o non è stato sottoposto a manutenzione. Lo stesso vale in caso di danni dovuti ad acqua, gelo, fulmini e incendi o trasporto errato. Per un uso corretto del prodotto devono essere osservate tutte le indicazioni riportate nelle istruzioni per l'uso. Destinazioni d'uso e azioni sconsigliate nelle istruzioni d'uso o dalle quali si viene avvertiti, sono tassativamente da evitare. Il prodotto è destinato solo per i privati e non per uso commerciale. In caso di uso improprio, esercizio della forza e interventi non effettuati dalla nostra filiale di assistenza tecnica autorizzata, decade la garanzia.

Svolgimento in caso di garanzia

Per garantire una rapida elaborazione della Sua pratica, La preghiamo di seguire le seguenti indicazioni:



- per tutte le richieste tenere a portata di mano lo scontrino fiscale e il codice di identificazione (IAN 392982_2201) come prova d'acquisto.
- I codici articolo sono riportati sulla targhetta del tipo.
- Nel caso in cui si dovessero verificare difetti funzionali o altri vizi, La preghiamo di contattare **telefonticamente** o per **e-mail**. Riceverà ulteriori informazioni sullo svolgimento del Suo reclamo.
- Un prodotto rilevato come difettoso può essere inviato con porto franco all'indirizzo di assistenza comunicato, previa consultazione del nostro servizio di assistenza tecnica, allegando la prova d'acquisto (scontrini fiscali) e l'indicazione, in che cosa consiste il difetto e quando si è verificato. Per evitare problemi di accettazione e costi aggiuntivi, usare tassativamente solo l'indirizzo che Le è stato comunicato. Assicurarsi che la spedizione non avvenga in porto assegnato, con merce ingombrante, corriere espresso o altro carico speciale. Spedire l'apparecchio inclusi tutti gli accessori forniti insieme al momento dell'acquisto e garantire un imballaggio di trasporto sufficientemente sicuro.

Servizio di riparazione

Riparazioni non soggette alla garanzia possono essere effettuate dietro fattura dalla nostra filiale di assistenza tecnica previo preventivo gratuito da parte della stessa. Possiamo lavorare solo apparecchi che vengono spediti sufficientemente imballati e affrancati.

Attenzione: Spedire l'apparecchio alla nostra filiale in condizioni pulite e con l'indicazione del difetto.

Apparecchi spediti in porto assegnato - con merce ingombrante, corriere espresso o altro carico speciale - non vengono accettati.

Lo smaltimento degli apparecchi difettosi spediti viene effettuato da noi gratuitamente

Service-Center

IT Assistenza Italia
Tel.: 800781188
E-Mail: grizzly@lidl.it
IAN 392982_2201

MT Assistenza Malta
Tel.: 80062230
E-Mail: grizzly@lidl.com.mt
IAN 392982_2201

Importatore

Non dimenticare che il seguente indirizzo non è un indirizzo di assistenza tecnica. Contattare prima di tutto il centro di assistenza tecnica sopra nominato.

Grizzly Tools GmbH & Co. KG
Stockstädter Straße 20
DE-63762 Großostheim
GERMANIA
www.grizzlytools.de

Tartalom

Bevezető	115
Rendeltetés	115
Általános leírás	116
Szállítási terjedelem	116
Áttekintés	116
Műszaki adatok	116
Töltési idő.....	116
Biztonsági tudnivalók	116
Szimbólumok az utasításban	117
Az akkun található képjelek.....	117
Az akkutöltőn található képjelek.....	117
Általános biztonsági tudnivalók	118
Az akkutöltő helyes kezelése	119
Töltési folyamat	120
Az akkumulátor behelyezése/kivétele....	121
Az akkumulátor töltésszintjének	
ellenőrzése.....	121
Az akkumulátor feltöltése	121
Használt akkuk	121
Tárolás	122
Töltő falra szerelése.....	122
Tisztítás	122
Karbantartás	122
Ártalmatlanítás/ Környezetvédelem	122
Pótalkatrészek	123
HU JÓTÁLLÁSI TÁJÉKOZTATÓ	125
Az eredeti CE megfeleléségi nyilatkozat fordítása	149

Bevezető

Gratulálunk az Ön által megvásárolt új berendezéshez. Ezzel egy kiváló minőségű termék mellett döntött.

A jelen készülék minőségét a gyártás alatt ellenőrizték és alávették egy végső ellenőrzésnek. Ezzel a készülék működőképessége biztosított.



A használati útmutató a termék részét képezi. Fontos utasításokat tartalmaz a biztonságra, a használatra és a hulladéktávoltásra vonatkozóan. A termék használata előtt ismerkedjen meg az összes kezelési és biztonsági útmutatással. A terméket csak a leírtaknak megfelelően és a megadott használati területen lehet alkalmazni.

Őrizze meg jól az útmutatót és a termék harmadik személynek való továbbadása esetén mellékelje az összes dokumentumot.

Rendeltetés

Az akkumulátort és a töltőt a Parkside X 12 V Team eszközzel együtt kell használni. Az akkumulátor a Parkside X 12 V Teams minden készülékével kompatibilis. Az akkumulátort csak a Parkside X 12 V TEAM termékcsalád töltőivel szabad tölteni. Minden más használat, amely ebben az utasításban nincs kifejezetten megengedve, a szerszámgép károsodásához vezethet és a felhasználó számára komoly veszélyt jelenthet. Ez a berendezés nem alkalmas ipari használatra. Ipari alkalmazás esetén megszűnik a garancia. A gyártó nem vállal felelősséget nem rendeltetésszerű használatból vagy helytelen kezeléskből eredő károkért.

Általános leírás



Az ábrák az előző leghajtható oldalon találhatóak.

Szállítási terjedelem

- Akkumulátor
- Töltő
- Használati utasítás

Gondoskodjon a csomagolóanyag szabályszerű hulladékként történő elhelyezéséről.

Áttekintés

- A**
- 1 Akkumulátor
 - 2 Akkumulátor kireteszelő gomb
 - 3 Töltő
 - 4 Piros LED
 - 5 Zöld LED

Műszaki adatok

Akkumulátor (Li-Ion)PAPK 12 A3

Akkucella	3
Névleges feszültség	12 V _{nom}
Kapacitás	2,0 Ah
Energia	24 Wh
Töltési idő	kb. 1 h
Hőmérséklet	max 50 °C
Töltés	4 - 40 °C
Üzemeltetés	-20 - 50 °C
Tárolás	0 - 45 °C

Töltő töltéskijelzőPLGK 12 A3

Névleges felvétel	50 W
Bemenet	
Bemeneti feszültség	220-240 V~, 50-60 Hz
Kimenet	
Kimeneti feszültség	12 V _{nom}
Kimeneti áram	2,4 A

Mini biztosíték T2A
Védelmi osztály..... II

Töltési idő

Javasoljuk, hogy ezt a készüléket kizárólag az alábbi akkumulátorokkal üzemeltesse: PAPK 12 A3, PAPK 12 B3, PAPK 12 D1. Javasoljuk, hogy ezeket az akkumulátorokat az alábbi töltőkkel töltsse: PLGK 12 A2, PLGK 12 A3, PLGK 12 B2, PDSLK 12 A1, PDSLK 12 A2.

Figyelem! A kompatibilis akkumulátorok aktuális listája az alábbi oldalon található: www.lidl.de/akku

Töltési idő (perc)	PAPK 12 A1 PAPK 12 A3	PAPK 12 A2
PLGK 12 A1	60	60
PLGK 12 A2	60	60
PLGK 12 A3	60	60
PLGK 12 B2	30	45
PDSLK 12 A1	60	45

Töltési idő (perc)	PAPK 12 B1 PAPK 12 B2 PAPK 12 B3	PAPK 12 D1
PLGK 12 A1	120	150
PLGK 12 A2	120	150
PLGK 12 A3	120	150
PLGK 12 B2	60	80
PDSLK 12 A1	60	80

Biztonsági tudnivalók

A készüléket használhatják 8 évnél idősebb gyermekek, valamint korlátozott fizikai, szenzorikus vagy mentális képességekkel rendelkező, illetve tapasztalat és ismeretek hiányában álló személyek is, amennyiben felügyelet alatt állnak, vagy

a készülék biztonságos használatával kapcsolatos utasításokban részeseültek és értik az abból következő veszélyeket. Gyermeknek nem játszhatnak a készülékkel. A tisztítást és a felhasználó által végzett karbantartásokat nem végezhetik el gyermekek felügyelet nélkül.

Szimbólumok az utasításban

 **Veszélyjelek a személyi sérülés vagy anyagi kár elhárítására vonatkozó utasításokkal**



 **Figyelmeztető jelzés áramütés okozta személyi sérülések megelőzésére vonatkozó információval**

 Tájékoztató jelzések, amelyek a szerszámgép optimális kezeléséről informálnak

Az akkun található képlek

 Ez az akkumulátor a Parkside X 12 V TEAM sorozat része

 A kezelési utasítást el kell olvasni!

   Ne dobja az akkumulátort a háztartási hulladékba, a tűzbe vagy a vízbe.



Ne tegye ki az akkut hosszabb ideig erős napsugárzásnak és ne tegye őket fűtőtestekre (max. 50 °C).



Az akkumulátort egy régi akkumulátorgyűjtő helyen helyezze el, ahol környezetbarát módon újrahasznosítani.



Elektromos gépek nem tartoznak a háztartási hulladékba

Az akkutöltőn található képlek



Ez a töltő a Parkside X 12 V TEAM sorozat része



Figyelem!



Figyelmesen olvassa végig a kezelési utasítást.



Az akkutöltő csak helyiségekben történő alkalmazásra alkalmas.



Mini biztosíték



Védelmi osztály II (kettős szigetelés)



Elektromos gépek nem tartoznak a háztartási hulladékba



LED-kijelzés a töltési folyamat közben.

Általános biztonsági tudnivalók



Figyelem! Villamos szerszámok használata során az áramütés, a sérülés- és a tűzveszély elleni védelem érdekében következő alapvető biztonsági intézkedéseket kell figyelembe venni.

Akkus készülékek gondos kezelése és használata

- **Az akkukat csak a gyártó által javasolt akkutöltőkben töltsse fel.** Meghatározott fajtájú akkukhoz készült akkutöltő eltérő fajtájú akkukkal történő használata esetén tűzveszély áll fenn.
- **Az elektromos szerszámgépekben mindig csak az azokkal történő használat céljára rendeltetett akkukat használja.** Az eltérő akkuk használata sérüléseket okozhat és tűzveszélyt rejt magában.
- **A használaton kívüli akkut tartsa távol gemkapcsoktól, érméktől, kulcsoktól, szögektől, csavaroktól és egyéb olyan apró fémtárgyaktól, melyek az érintkezők áthidalását okozhatják.** Az akku érintkezői között fellépő rövidzárlat égési sérüléseket okozhat és tűzveszélyes.

- **Hibás alkalmazás esetén folyadék juthat ki az akkuból. Kerülje az azzal való érintkezést. Véletlen érintkezés esetén vízzel alaposan le kell öblíteni.** Ha a folyadék szembe kerül, kérje orvos segítségét is. A kifolyt akkufolyadék irritálhatja a bőrt vagy égési sérüléseket okozhat.
- **Ne használjon sérült vagy átalakított akkumulátort.** A sérült vagy átalakított akkumulátorok előre nem látható módon viselkedhetnek, és tüzet, robbanást vagy személyi sérülést okozhatnak.
- **Ne tegyen ki akkumulátort tűznek vagy magas hőmérsékletnek.** Tűz vagy 130 °C feletti hőmérséklet robbanást okozhat.
- **Kövesse a töltésre vonatkozó utasításokat és soha ne töltsse az akkumulátort vagy az akkumulátoros szerszámot a használati útmutatóban megadott hőmérsékleti tartományon kívül.** A helytelen vagy a megengedett hőmérsékleti tartományon kívüli töltés tönkreteheti az akkumulátort és növeli a tűzveszélyt.

Vevőszolgálat

- **Soha ne végezzen karbantartást sérült akkumu-**

látorokon. Az akkumulátorok valamennyi karbantartását csak a gyártó vagy hivatalos vevőszolgálatok végezhetik.

Speciális biztonsági utasítások akkumulátorral működő berendezéséhez

- **Az akku behelyezése előtt győződjön meg arról, hogy a készülék ki van kapcsolva.** Az akkuk bekapcsolt elektromos szerszámgépbe történő behelyezése balesetet okozhat.
- **Az akkumulátorokat csak belterületen töltsse fel, mert a töltőt csak arra tervezték.**
- **Az elektromos ütés veszélyének csökkentése érdekében húzza ki a töltő csatlakozóját a csatlakozó aljzatból, mielőtt megtisztítaná azt.**
- **Ne hagyja az akkumulátort hosszú ideig a tűző napon és ne tegye fűtőtestre.** A hő kárt tesz az akkumulátorban és robbanásveszély áll fenn.
- **A felmelegedett akkut töltés előtt hagyja lehűlni.**
- **Ne nyissa ki az akkumulátort és ügyeljen arra, hogy ne érje mechanikai sérülés az akkumulátort.** Rövidzárlat veszélye áll fenn és gőzök szivároghatnak ki,

amelyek irritálják a légutakat. Gondoskodjon friss levegőről és panaszok esetén kérje orvos segítségét.

- **Ne használjon nem újratölthető elemeket.** Ellenkező esetben kár keletkezhet a készülékben.

Az akkutöltő helyes kezelése

- A gyermekeket felügyelet alatt kell tartani annak érdekében, hogy meggyőződjenek arról, hogy nem játszanak a berendezéssel.
- **Az akkutöltőt, a kábelt és a dugót minden használat előtt ellenőrizze és javíttatásukhoz csak szakértett szakembertől és csak eredeti pótalkatrészeket vegyen igénybe. Ne használjon meghibásodott akkutöltőt és azt ne nyissa fel.** Ezzel biztosított, hogy a készülék biztonságos marad.
- **Az akkutöltőt csak földelt dugaszoló aljzatra csatlakoztassa. Ügyeljen arra, hogy a hálózati feszültség megegyezzen az akkutöltő típus tábláján megadott adatokkal.** Fennáll az áramütés veszélye.
- **Tartsa az akkutöltőt tisztán, valamint nedvességtől és esőtől távol. Soha**

ne használja az akkutöltőt a szabadban. A szennyeződések és a víz behatolása növelik az áramütés kockázatát.

- **A töltőt csak a Parkside X 12 V Team sorozat hozzátartozó akkumulátorával szabad üzemeltetni.** Más akkumulátorok töltése sérülést vagy tűzveszélyt okozhat.
- **Kerülje az akkutöltő mechanikus sérüléseit.** Ezek belső rövidzárlatokhoz vezethetnek.
- **Az akkutöltő nem működtethető éghető felületen (pl. papíron, textílián).** A töltés közben fellépő melegedés miatt tűzveszély áll fenn.
- Ha megsérül a készülék csatlakozóvezetéke, akkor azt a veszélyek elkerülése érdekében a gyártónak vagy ügyfélszolgálatának vagy egy hasonlóan szakképzett személynek kell kicserélni.
- Készülékének akkumulátora részben feltöltött állapotban kerül kiszállításra és az első használat előtt teljesen fel kell tölteni. Helyezze az akkumulátort az aljzatba és csatlakoztassa a töltőt az elektromos hálózatra.
- Ha az akkumulátor teljesen feltöltődött, akkor húzza ki a hálózati csatlakozódugót és vegye le az akkumulátort a töltőről.
- Ne töltsön a töltőben nem újratölthető elemeket.
- **Ne használjon olyan tar-**

tozókokat, amelyeket a PARKSIDE nem ajánl. Ez áramütést vagy tüzet okozhat.

Töltési folyamat



Ne tegye ki az akkumulátort olyan extrém körülményeknek, mint hőség vagy ütés. Sérülésveszély áll fenn a kilépő elektrolitoidat miatt! Érintkezés esetén öblítse le vízzel vagy neutralizátorral és keressen fel egy orvost, amennyiben a szemébe stb. került volna.



Csak száraz helyiségben töltsse fel az akkut. Az akku külső felületének tisztának és száraznak kell lennie, mielőtt csatlakoztatná a töltőre. Fennáll az áramütés okozta sérülésveszély.



A készülék karbantartása előtt kapcsolja ki a készüléket és vegye ki az akkumulátort a készülékből.



Az akkumulátor csak többszöri töltés után éri el teljes kapacitását.

- Töltsse fel az akkut az első használat előtt.
- Az akkumulátor töltéséhez kizárólag a Parkside X 12 V Team sorozathoz tartozó töltőt használjon.
- A jelentősen rövidebb működési idő feltöltés ellenére azt jelzi, hogy az akkumulátor elhasználódott és ki kell cserélni. Csak a Parkside X 12 V Team termékcsalád eredeti csere-akkumulátorát használja, ami az online áruházon keresztül szerezhető be (lásd az „Alkatrészek” fejezetet).

- Minden esetben vegye figyelembe a mindenkor érvényes biztonsági utasításokat, valamint a környezetvédelemre vonatkozó előírásokat és utasításokat.
- Az olyan meghibásodások, amelyek a szakszerűtlen használatból erednek, nem esnek a garancia hatáskörébe.

Az akkumulátor behelyezése/kivétele

1. Az akkumulátor (1) berendezésből való kivételéhez nyomja meg a kireteszelő gombot (2) az akkumulátoron és húzza ki az akkumulátort.
2. Az akkumulátor (1) behelyezéséhez tolja be az akkumulátort a vezetősínen a berendezésbe. Az hallhatóan bekattan

 **Csak akkor helyezze be az akkumulátort, ha az akkumulátoros szerszám elő van készítve a használatra.**

Az akkumulátor töltésszintjének ellenőrzése

A töltésszintkijelző jelzi az akkumulátor (1) feltöltésének állapotát.

- Az akkumulátor töltöttségi szintjét a megfelelő LED-lámpa világítása jelzi, ha a készülék működik. Ehhez tartsa lenyomva a bekapcsoló gombot.

piros-sárga-zöld => Az akkumulátor teljesen fel van töltve

piros-sárga => Az akkumulátor kb. félig van feltöltve

piros => Az akkumulátort tölteni kell

Az akkumulátor feltöltése

 Töltés előtt hagyja lehűlni a fellemegetett akkumulátort.

 Töltse fel az akkumulátort (1), ha az akkumulátor töltésszintjelzőjének már csak a piros LED-je világít. A töltésszintkijelző jelzi az akkumulátor (1) feltöltésének állapotát.

1. Adott esetben vegye ki az akkumulátort (1) a berendezésből.
2. Tolja be az akkumulátort (1) a töltő (3) töltőüregébe.
3. Csatlakoztassa a töltőt (3) egy csatlakozó aljzatra.
4. A sikeres töltési folyamat után vegye le a töltőt (3) a hálózatról.
5. Húzza ki az akkumulátort a töltőből (3).

LED-kijelzések áttekintése a töltőn (3):

 **Zöld LED (5) világít behelyezett akkumulátor nélkül:** A töltő használatra kész.

 **Zöld LED (5) világít:** Az akkumulátor fel van töltve.

 **Piros LED (4) világít:** Az akkumulátor töltése folyamatban van.

Piros (4) és zöld LED (5) villog: Rendellenesség

Használt akkuk

- A feltöltés ellenére jelentősen lerövidült üzemi idő azt jelzi, hogy az akkumulátor elhasználóssá vált és kell azt cserélni. Csak a Parkside X 12 V Team termékcsalád eredeti csere-akkumulátorát használja, ami az online áruházon keresztül szerezhető be (lásd az „Alkatrészek” fejezetet).
- Minden esetben vegye figyelembe a mindenkor érvényes biztonsági utasításokat.

sokat, valamint a környezetvédelemre vonatkozó előírásokat és utasításokat (lásd „Eltávolítás és környezetvédelem”).

Tárolás

- Az akkumulátort csak részben feltöltött állapotban tárolja. Hosszabb tárolási idő alatt 2-3 LED-nek világítania kell. A töltésszintkijelző jelzi az akkumulátor (1) feltöltésének állapotát.
- Egy hosszabb tárolás (pl. áttelelés) előtt vegye ki a készülékből az akkut.
- Hosszabb tárolási fázis során kb. 3 havonta ellenőrizze az akku töltésszintjét és szükség esetén töltsze azt fel újra.
- Az akkumulátor optimális tárolási hőmérséklete 0 °C és 45 °C között van. A tárolás során kerülje a túlzott hideget vagy meleget, hogy az akkumulátor ne veszítsen a teljesítményéből.
- Az akkumulátort csak részben feltöltött állapotban tárolja. Hosszabb tárolási időszak alatt 2-3 LED -nek kell világítania. A vezeték nélküli eszköz töltöttségi állapotát jelző kijelzője jelzi az újratölthető akkumulátor töltöttségi állapotát (1).

Töltő falra szerelése (opcionális)

A töltő (3) a falra is felszerelhető.

- Helyezzen két csavart egymástól 54 mm távolságra tiplik segítségével egy kiválasztott helyen a falon.
- A csavarfej átmérője 7 - 9 mm lehet.
- Hagyja, hogy a csavarfejek kb. 10 mm távolra kiálljanak a falból.
- Illessze a töltőt (3) a fali tartó nyílásával a két csavarhoz és húzza lefelé a töltőt ütközésig.



Fúrás esetén ügyeljen arra, hogy ne tegyen kárt semmilyen tápvezetékben. Használjon megfelelő kereső készüléket a vezetékek felkutatásához vagy használjon telepítési tervet. Elektromos vezetékkel történő érintkezés áramütést vagy tüzet, gázvezetékekkel történő érintkezés robbanást okozhat. Vízvezetékek sérülése anyagi kárt és áramütést okozhat.

Tisztítás

Tisztítsa meg a töltőt és az akkumulátort egy száraz törlőkendővel vagy egy ecsettel. Ne használjon vizet vagy fémes tárgyakat.

Karbantartás

- A berendezés nem igényel karbantartást.

Ártalmatlanítás/ Környezetvédelem

Vegye ki az akkumulátort a készülékből és juttassa el a készüléket, az akkumulátort, a tartozékokat és a csomagolást környezetbarát újrahasznosításra.



Az elektromos készülékek nem tartoznak a háztartási hulladékba.



Ne dobja az akkumulátort a háztartási hulladékba, tűzbe (robbanásveszély) vagy vízbe. A sérült akkumulátorok kárt tehetnek a környezetben és károsak lehetnek az egészségre, ha mérgező gőzök és folyadékok szivárognak ki belőlük.

Az elektromos és elektronikus berendezések hulladékairól szóló 2012/19/EU irányelv: Az elhasználódott elektromos készülékeket külön kell gyűjteni és környezetbarát módon újra kell hasznosítani. A nemzeti jogba való átültetéstől függően a következő lehetőségek állnak rendelkezésére:

- **visszaadás egy értékesítő helyen:** a legalább 800 négyzetméter összterületű élelmiszer-forgalmazó boltok, akik naptári évben többször vagy állandó jelleggel kínálnak és bocsátanak forgalomba elektromos és elektronikus berendezéseket, kötelesek a régi elektromos és elektronikus berendezéseket térítésmentesen visszavenni. Új elektromos vagy elektronikus eszköz végfelhasználó részére történő átadásakor köteles térítésmentesen átvenni az értékesítési helyen, ill. annak közvetlen közelében a végfelhasználó régi, azonos típusú készülékét, amely lényegében az új készülékkel azonos funkciókat látja el, valamint elektromos vagy elektronikus eszköz vásárlása nélkül a végfelhasználó kérésére készüléktípusonként legfeljebb három olyan régi készüléket, amely bármely külső méretben nem haladja meg a 25 centimétert a kiskereskedelmi üzletben, ill. annak közvetlen közelében.
- **leadás hivatalos gyűjtőhelyen:** Adja le a készüléket egy hulladékkezelő gyűjtőhelyen. A felhasznált műanyag és fém alkatrészek külön válogathatók és újrahasznosíthatók. Ezzel kapcsolatban érdeklődjön szervizközpontunkban.
- **visszaküldés a gyártónak/forgalmazónak:** Meghibásodott beküldött készüléke ártalmatlanítását ingyen elvégezzük. Ezzel kapcsolatban érdeklődjön szervizközpontunkban.

Ez nem érinti a hulladékká vált készülékek tartozékait és elektromos alkatrészek nélküli gépedeszközeit.

Ártalmatlanítsa az akkumulátorokat a helyi előírásoknak megfelelően. A meghibásodott vagy elhasználódott akkumulátorokat a 2006/66/EK irányelv szerint újra kell hasznosítani. Az akkumulátorokat egy használt-akkumulátor gyűjtőhelyen adhatja le, ahol azok környezetbarát újrahasznosításra kerülnek. Érdeklődjön a helyi hulladékkezelő szolgáltatónál vagy szervizközpontunkban.

Ártalmatlanítsa az akkumulátorokat lemerült állapotban. Az javasoljuk, hogy takarja le a pólusokat ragasztószalaggal a rövidzárlat ellen. Ne nyissa fel az akkumulátort.

Pótkatrészek

Pótkatrészeket és tartozékokat az alábbi honlapon rendelhet:
www.grizzlytools.shop

Ha esetleg problémája akad a rendelési folyamattal kapcsolatban, kérjük, használja a kapcsolatfelvételi űrlapot. További kérdések esetén forduljon a szervizközpontunkhoz (lásd a(z) 125. oldalon).

Akkumulátor	
PAPK 12 A2	80001263
PAPK 12 B3	80001265
PAPK 12 D1	80001270
Töltő	
PLGK 12 A3, EU	80001395
PLGK 12 A3, UK	80001396
PLGK 12 B2, EU	80001341
PLGK 12 B2, UK	80001342





HU JÓTÁLLÁSI TÁJÉKOZTATÓ

A termék megnevezése: Akumulátor + Töltőkészülék	Gyártási szám: IAN 392982_2201
A termék típusa: PLGK 12 A3/PAPK 12 A3	
A gyártó cégneve, címe, e-mail címe: Grizzly Tools GmbH & Co. KG Stockstädter Straße 20 63762 Großostheim Germany E-Mail: service@grizzlytools.de	Szerviz neve, címe, telefonszáma: Szerviz Magyarország Tel.: 06800 21225 E-Mail: grizzly@lidl.hu W+T Környezetvédelmi és Szolgáltató Kft. Dunapart also 138 2318 Szigetszentmárton Tel.: 0624 456 672
Az importáló/ forgalmazó neve és címe: Lidl Magyarország Kereskedelmi Bt., H-1037 Budapest, Rádl árok 6.	

1. A jótállási idő a Magyarország területén, Lidl Magyarország Kereskedelmi Bt. üzle-tében történt vásárlás napjától számított 3 év, amely jogvesztő. A jótállási idő a fogyasz-tó részére történő átadással, vagy ha az üzembe helyezést a forgalmazó, vagy annak megbízottja végzi, az üzembe helyezés napjával kezdődik.
2. A jótállási igény a jótállási jeggyel és/vagy a vásárlást igazoló blokkal érvényesít-he-tő. A jótállási jegy szabálytalan kiállítása, vagy átadásának elmaradása nem érinti a jótállási kötelezettség-vállalás érvényességét. Kérjük, hogy a vásárlás tényének és időpontjának bizonyítására őrizze meg a pénztári fizetésnél kapott jótállási jegyetés a vásárlást igazoló blokkot.
3. A vásárlástól számított három munkanapon belül érvényesített csereigény esetén a forgalmazó köteles a terméket kicserélni, feltéve ha a hiba a rendeltetészerű haszná-lat akadályozza. A jótállási jogokat a termék tulajdonosaként a fogyasztó érvénye-sítheti az áruházakban, valamint a jótállási tájékoztatóban feltüntetett szervizekben. (A magyar Polgári Törvénykönyv alapján fogyasztónak minősül a szakmája, önálló foglalkozása vagy üzleti tevékenysége körén kívül eljáró természetes személy.)

A jótállás ideje alatt a fogyasztó hibás teljesítés esetén kérheti a termék kijavítását, kicserélését, vagy ha a termék nem javítható vagy cserélhető, vagy az a forgalma-zó-nak aránytalan többletköltséggel járna, illetve a fogyasztó kijavításhoz, kicseréléshez fűződő érdeke alapos ok miatt megszűnt, árleszállítást kérhet, vagy elállhat a szer-ződéstől és visszakérheti a vételárát. A kijavítás során a termékbe csak új alkatrészek kerülhet beépítésre.
4. A fogyasztó a hiba felfedezése után a lehető legrövidebb időn belül köteles a hibát bejelenteni és a terméket a jótállási jogok érvényesítése céljából átadni. A hiba fel-fe-dezésétől számított két hónapon belül bejelentett jótállási igényt időben közölnök kell

tekinteni. A közlés elmaradásából eredő kárért a fogyasztó felelős. A jótállási igény érvényesíthetőségének határideje a termék, vagy fődarabjának kicserélése esetén a csere napján újraindul.

5. A rögzített bekötésű, illetve a 10 kg-nál súlyosabb, vagy tömegközlekedési eszközön nem szállítható terméket az üzemeltetés helyén kell megjavítani. Abban az esetben, ha a javítás a helyszínen nem végezhető el, a termék ki- és visszaszereléséről, valamint szállításáról a forgalmazónak kell gondoskodnia.
6. A jótállás nem áll fenn, ha a hiba a nem rendeltetésszerű használatból, átalakításból, helytelen tárolásból, vagy a használati utasítástól eltérő kezelésből, vagy bármely a vásárlást követő behatásból fakad, vagy elemi kár okozta, és azt a forgalmazó, vagy a szerviz bizonyítja. A jótállás nem vonatkozik a mozgó kopó alkatrészek rendeltetésszerű elhasználódására. A szerviz és a forgalmazó a kijavítás során nem felel a terméken a fogyasztó vagy harmadik személyek által tárolt adatokért vagy beállításokért.
7. Fogyasztói jogvita esetén a fogyasztó a megyei (fővárosi) kereskedelmi és iparkamárák mellett működő békéltető testület eljárását is kezdeményezheti.

A jótállás a fogyasztó törvényből eredő szavatossági jogait és azok érvényesíthetőségét nem érinti.

Kijavítást ellenőrző szelvény:

A jótállási igény bejelentésének időpontja:	A hiba oka:
Javításra átvétel időpontja:	A hiba javításának módja:
A fogyasztó részére történő visszaadás időpontja:	
A szerviz bélyegzője, kelt és aláírás:	

Kicserélést ellenőrző szelvény:

A jótállási igény bejelentésének időpontja:
Kicserelés időpontja:
A cserélő bolt bélyegzője, kelt és aláírás:

Kazalo

Predgovor	127
Namen uporabe	127
Splošni opis	127
Obseg dobave	128
Pregled	128
Technische Daten	128
Čas polnjenja.....	128
Varnostna navodila	128
Simboli v navodilih za uporabo	129
Slikovni znaki na baterijah.....	129
Slikovni znaki na polnilniku	129
Splošni varnostni predpisi	129
Pravilna uporaba polnilnika akumulatorskih baterij.....	131
Postopek polnjenja	132
Vstavljanje/odstranjevanje akumulatorske baterije	132
Preverjanje stanja napoljenosti akumulatorske baterije	133
Polnjenje akumulatorske baterije	133
Izrabljene akumulatorske baterije	133
Shranjevanje	133
Pritrditev polnilnika na steno	134
Čiščenje	134
Vzdrževanje	134
Odstranjevanje med odpadke/ varstvo okolja	134
Nadomestni deli/Pribor	135
Garancijski list	137
Prevod originalne izjave o skladnosti CE	150

Predgovor

Čestitke ob nakupu vaše nove naprave. Odločili ste se za visokokakovosten izdelek.

Kakovost naprave je bila preverjena med postopkom proizvodnje in pri končnem preverjanju, s čimer je zagotovljeno pravilno delovanje vaše naprave.



Izdelku so priložena navodila za uporabo. Vsebujejo pomembna navodila glede varnosti uporabe in odstranitve. Pred uporabo izdelka se seznanite z navodili za uporabo in varnostnimi navodili. Izdelek uporabljajte zgolj na opisani način in v našete namene. Navodila skrbno shranite in pri predaji naprave tretji osebi priložite tudi vso dokumentacijo.

Namen uporabe

Akumulator in polnilnik je treba uporabljati v povezavi s serijsko napravo »Parkside X 12 V Team«. Akumulatorska baterija je združljiva z vsemi orodji serije Parkside X 12 V Team. Vsakršna uporaba, ki ni izrecno dovoljena v teh navodilih za uporabo, lahko povzroči škodo na orodju in predstavlja resno nevarnost za uporabnika. To orodje ni primerno za uporabo v komercialne namene. V primeru uporabe v komercialne namene ugasne pravica do uveljavljanja garancije.

Proizvajalec ne jamči za škodo, nastalo zaradi nenamenske ali napačne uporabe.

Splošni opis

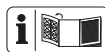

Slike najdete na prednji strani pokrova.

Obseg dobave

- Akumulatorska baterija
- Polnilnik
- Navodila za uporabo

Emblažo odstranite v skladu s predpisi.

Pregled

- A**
- 1 Akumulatorska baterija
 - 2 Tipka za sprostitvev
 - 3 Polnilnik
 - 4 Rdeča LED-dioda
 - 5 Zelena LED-dioda

Technische Daten

Akumulatorska baterija

(Li-Ion)PAPK 12 A3

Število celic.....	3
Nazivna napetost.....	12 V \approx
Kapaciteta	2 Ah
Energije	24 Wh
Čas polnjenja.....	pribl. 1 h
Temperatura	maks. 50 °C
Postopek polnjenja.....	4–40 °C
Delovanje	-20–50 °C
Skladiščenje.....	0–45 °C

PolnilnikPLGK 12 A3

Nazivna moč	50 W
Input	
Vhodna napetost	220-240 V~, 50-60 Hz
Output	
Izhodna napetost	12 V \approx
Izhodna tok.....	2,4 A
Varovalka orodja	T2A
Zaščitni razred.....	□ II

Čas polnjenja

Priporočamo vam, da to napravo uporabljate izključno z naslednjimi akumulatorji: PAPK 12 A3, PAPK 12 B3, PAPK 12 D1. Priporočamo vam, da te akumulatorje polnite z naslednjimi polnilniki: PLGK 12 A2, PLGK 12 A3, PLGK 12 B2, PDSLK 12 A1, PDSLK 12 A2.

Veljaven seznam združljivosti akumulatorskih baterij najdete tu: www.lidl.de/akku

Čas polnjenja (min)	PAPK 12 A1 PAPK 12 A3	PAPK 12 A2
PLGK 12 A1	60	60
PLGK 12 A2	60	60
PLGK 12 A3	60	60
PLGK 12 B2	30	45
PDSLK 12 A1	60	45

Čas polnjenja (min)	PAPK 12 B1 PAPK 12 B2 PAPK 12 B3	PAPK 12 D1
PLGK 12 A1	120	150
PLGK 12 A2	120	150
PLGK 12 A3	120	150
PLGK 12 B2	60	80
PDSLK 12 A1	60	80

Varnostna navodila

To napravo lahko uporabljajo otroci, stari 8 let ali več, ter osebe z omejenimi fizičnimi, senzoričnimi ali mentalnimi sposobnostmi ali osebe s pomanjkanjem znanja in izkušenj, če so nadzorovani ali so bili poučeni o varni uporabi naprave in razumejo morebitne nevarnosti. Otroci se z napravo ne smejo igrati. Otroci ne smejo čistiti ali vzdrževati naprave brez nadzora.

Simboli v navodilih za uporabo



Znaki za nevarnost z napotki za preprečevanje osebne in materialne škode



Znak za nevarnost z navodili za preprečitev telesnih poškodb zaradi električnega udara



Znaki za napotek z informacijami o primernem rokovanju z napravo

Slikovni znaki na baterijah



Ta akumulatorska baterija sodi v serijo Parkside

X 12 V TEAM



Pozorno preberite navodila za uporabo.



Akumulatorskih baterij ne mečite med gospodinjske odpadke, v ogenj ali vodo.



Akumulatorske baterije/naprave ne izpostavljajte močnim sončnim in ne odlagajte na grelne naprave (max. 50 °C).



Akumulatorske baterije oddajte na zbirno mesto starih baterij, kjer jih bodo okolju prijazno reciklirali



Električnih naprav ne odvrzite med hišne odpadke

Slikovni znaki na polnilniku



Orodje sodi v serijo Parkside X 12 V TEAM.



Pozor!



Pozorno preberite navodila za uporabo.



Polnilnik je primeren samo za uporabo v prostorih.



Varovalka orodja



Razred zaščite II (dvojna izolacija)



Električnih orodij ne odvrzite med hišne odpadke.



LED-indikator med polnjenjem.

Splošni varnostni predpisi



Pozor! Pri uporabi električnih orodij je treba kot zaščito proti električnemu udaru, nevarnosti poškodb in požara upoštevati naslednje varnostne ukrepe:

Krbno ravnanje z akumulatorskimi električnimi orodji in njihova uporaba

- **Akumulatorske baterije polnite samo v polnilnikih, ki jih priporoča proizvajalec.** Na polnilniku, predvidenem za polnjenje določene vrste akumulatorskih baterij, lahko pride do požara, če ga uporabite za polnjenje drugih vrst akumulatorskih baterij.
- **Za pogon električnih orodij uporabljajte samo zanje predvidene akumulatorske baterije.** Uporaba drugačnih akumulatorskih baterij lahko povzroči telesne poškodbe in požar.
- **Akumulatorska baterija, ki ni v uporabi, ne sme priti v stik s pisarniškimi sponkami, kovanci, ključi, žebliji, vijaki ali z drugimi kovinskimi predmeti, ki bi lahko povzročili premostitev kontaktov.** Kratek stik med kontakti akumulatorske baterije lahko povzroči opekline ali požar.
- **Pri napačni uporabi lahko iz akumulatorske baterije izteče tekočina. Izogibajte se stiku z njo. Če vseeno pride do stika, prizadeto mesto spirajte z vodo. Če pride tekočina v oči, po spiranju poiščite zdravniško pomoč.** Iztekajoča tekoči-

na lahko povzroči draženje kože in opekline.

- **Ne uporabljajte poškodovanih ali predelanih akumulatorskih baterij.** Poškodovane ali predelane akumulatorske baterije se lahko obnašajo nepredvidljivo in povzročijo požar, eksplozije ali poškodbe.
- **Akumulatorskih baterij ne izpostavljajte ognju ali previsokim temperaturam.** Ogenj ali temperature, višje od 130 °C, lahko povzročijo eksplozijo.
- **Upoštevajte vsa navodila za polnjenje in akumulatorske baterije ali akumulatorskega orodja nikoli ne polnite izven temperaturnega območja, navedenega v navodilih za uporabo.** Nepravilno polnjenje ali polnjenje izven dovoljenega temperaturnega območja lahko uniči akumulatorsko baterijo in poveča nevarnost požara.

Servis

- **Poškodovanih akumulatorjev ne popravljajte.** Kakišna koli popravila akumulatorskih baterij lahko izvaja samo proizvajalec ali njegovi pooblašeni serviserji.

Posebna varnostna navodila za brez ično

- **Preden vstavite akumulatorsko baterijo, se prepričajte, da je orodje izklopljeno.** Namestitev akumulatorske baterije v vklopljeno električno orodje lahko povzroči nesrečo.
- **Baterije polnite le v zaprtih prostorih, saj je polnilnik namenjen le uporabi v notranjosti.**
- **Da zmanjšate nevarnost električnega udara, pred čiščenjem izvalcite vtič polnilnika iz vtičnice.**
- **Akumulatorske baterije ne izpostavljajte močnim sončnim žarkom dlje časa in je ne odlagajte na grelne naprave.** Akumulatorska baterija je občutljiva na vročino in obstaja nevarnost eksplozije.
- **Pred polnjenjem počakajte, da se segreta akumulatorska baterija ohladi.**
- **Akumulatorske baterije ne odpirajte in jo zaščitite pred mehanskimi poškodbami.** Obstaja nevarnost kratkega stika in uhajanja hlapov, ki dražijo dihala. Poskrbite za svež zrak in se dodatno posvetujte z zdravnikom.
- **Ne uporabljajte baterij, ki jih ni možno ponovno napolniti!**

Pravilna uporaba polnilnika akumulatorskih baterij

- Otroke nadzorujte, da se ne bodo igrali z orodjem.
- **Pred vsako uporabo preverite polnilnik, kabel in vtič. Popravlja jih lahko samo usposobljeno strokovno osebje in to izključno z originalnimi nadomestnimi deli.** Poškodovanega polnilnika ne uporabljajte in ga ne odpirajte. Le tako bo tudi vnaprej zagotovljena varna raba orodja.
- **Bodite pozorni, da omrežna napetost ustreza podatkom na tipski ploščici na polnilniku.** Sicer obstaja nevarnost električnega udara.
- **Polnilnik zavarujte pred umazanijo, vlago in dežjem. Polnilnika nikoli ne uporabljajte na prostem.** Umazanija in vdor vode povečujeta tveganje električnega udara.
- **Polnilnik je dovoljeno uporabljati samo z ustreznimi akumulatorji serije Parkside X 12 V Team.** Polnjenja drugih akumulatorjev lahko povzroči telesne poškodbe ali požar.
- **Preprečite mehanske poškodbe polnilnika.** Povzročijo lahko kratek stik v notranjosti aparata.

- **Polnilnika ne uporabljajte na gorljivi podlagi (npr. papirju, blagu).** Zaradi segrevanja med polnjenjem obstaja nevarnost požara.
- Če se poškoduje priključni kabel tega orodja, naj ga zaradi varnostnih razlogov zamenja proizvajalec, njegova servisna služba ali ustrezno usposobljen strokovnjak.
- **Akumulatorska baterija vašega orodja je dobavljena le deloma napolnjena, zato jo je treba pred prvo uporabo povsem napolniti.** Vstavite akumulatorsko baterijo v podnožje in priklopite polnilnik na električno omrežje.
- Ha az akkumulátor teljesen feltöltődött, akkor húzza ki a hálózati csatlakozódugót és vegye le a töltőt a készülékről.
- V polnilniku ne polnite baterij, ki niso namenjene ponovnemu polnjenju.
- **Ne uporabljajte pribora, ki ni priporočen s strani PARKSIDE.** Sicer lahko pride do električnega udara ali požara.

Postopek polnjenja

 **Akumulatorske baterije ne izpostavljajte ekstremnim razmeram, kot so vročina in udarci. Nevarnost poškodb zaradi iztekajoče elektrolitske raztopine! V primeru stika z očmi in kožo prizadeto mesto sperite z vodo ali nevtralizatorjem ter obiščite zdravnika.**



Akumulatorsko baterijo polnite samo v suhih prostorih. Preden priključite polnilnik, se prepričajte, da so zunanje površine akumulatorske baterije čiste in suhe. Nevarnost poškodb zaradi električnega udara.



Pred vzdrževalnimi deli orodje izklopite in odstranite akumulatorsko baterijo.



Akumulator doseže polno kapaciteto šele po večkratnem polnjenju.

- Pred prvo uporabo akumulatorsko baterijo napolnite. Akumulatorske baterije ne polnite večkrat zapored po malo.
- Za polnjenje akumulatorskih baterij uporabljajte izključno polnilnik serije Parkside X 12 V Team.
- Bistveno krajši čas delovanja, čeprav ste baterijo napolnili, je znak, da je akumulatorska baterija iztrošena in da jo je treba zamenjati. Uporabite samo originalno nadomestno akumulatorsko baterijo serije Parkside X 12 V Team, ki jo lahko kupite pri na pooblaščenem servisu.
- V vsakem primeru upoštevajte vsa veljavna varnostna navodila ter predpise in nasvete za varstvo okolja.
- Okvare, ki nastanejo kot posledica nepravilne uporabe, so izključene iz garancije.

Vstavljanje/odstranjevanje akumulatorske baterije

1. Če želite akumulatorsko baterijo (1) odstraniti iz orodja, pritisnite tipko za sprostitvev (2) na akumulatorski bateriji in izvlecite baterijo.

2. Akumulatorsko baterijo (1) vstavite ob vodilu v orodje. Baterija se slišno zaskoči.



Akumulatorsko baterijo vstavite šele, ko je akumulatorsko orodje pripravljeno za uporabo.

Preverjanje stanja napoljenosti akumulatorske baterije

Prikaz stanja napoljenosti prikazuje stanje napoljenosti akumulatorske baterije (1).

- Napoljenost akumulatorja se prikaže z vklopom ustrezne lučke LED, ko naprava deluje. V ta namen pritisnite stikalo za vklop.

rdeča-rumena-zelena = akumulatorska baterija je napolnjena

rdeča-rumena = akumulatorska baterija je napolnjena pribl. do polovice

rdeča = akumulatorsko baterijo je treba napolniti

Polnjenje akumulatorske baterije



Pred polnjenjem počakajte, da se segreta akumulatorska baterija ohladi.



Akumulatorsko baterijo (1) napolnite, ko sveti le še rdeča LED-dioda indikatorja napoljenosti.

1. Po potrebi vzemite akumulatorsko baterijo (1) iz orodja.
2. Potisnite akumulatorsko baterijo (1) v odprtino polnilnika (3).

3. Polnilnik (3) priklopite v vtičnico.
4. Po polnjenju odklopite polnilnik (3) z električnega omrežja.
5. Odstranite akumulatorsko baterijo (1) iz polnilnika (3).

Pregled LED-indikatorjev na polnilniku (3):

 Akumulatorska baterija ni vstavljena in sveti zelena LED-dioda (5): polnilnik je pripravljen na uporabo.

 **Zelena LED-dioda (5) sveti:** akumulatorska baterija je napolnjena.

 **Rdeča LED-dioda (4) sveti:** akumulatorska baterija se polni.

Rdeča (4) in zelena LED-lučka (5) utripata: Motnja

Izrabljene akumulatorske baterije

- Bistveno krajši čas delovanja, čeprav ste baterijo napolnili, je znak, da je akumulatorska baterija iztrošena in da jo je treba zamenjati. Uporabljajte samo originalne nadomestne akumulatorske baterije, ki jih lahko naročite pri servisni službi.
- V vsakem primeru upoštevajte vsa veljavna varnostna navodila ter predpise in nasvete za varovanje okolja (glejte „Odstranjevanje/varstvo okolja“).

Shranjevanje

- Če nameravate orodje shraniti za dlje časa (npr. čez zimo), odstranite akumulatorsko baterijo.
- Če akumulatorsko baterijo shranite za dlje časa, na približno 3 mesece

preverite napolnjenost in akumulatorsko baterijo po potrebi napolnite.

- Temperatura za skladiščenje akumulatorske baterije je med 0 °C in 45 °C. Izogibajte se ekstremnemu mrazu ali vročini pri shranjevanju, da akumulatorska baterija ne izgubi svoje moči.

Pritrditev polnilnika na steno (opcijsko)

Polnilnik (3) lahko pritrdite tudi na steno.

- Na zeleno mesto na steni z zidnimi vložki namestite dva vijaka v razdalji 54 mm.
- Glava vijaka ima lahko premer 7–9 mm.
- Glava vijaka naj bo od stene oddaljena pribl. 10 mm.
- Polnilnik (3) z odprtinama stenskega držala namestite na vijaka in ga povlecite navzdol do prislona.



Pri vrtnanju pazite, da ne poškodujete napeljav. Poiščite jih z ustreznimi iskalnimi napravami, ali pa uporabite načrt inštalacij. Stik z električnimi vodi lahko povzroči električni udar in požar, stik s plinskim vodom pa eksplozijo. Poškodba vodovodne cevi lahko povzroči gmotno škodo in električni udar.

Čiščenje

Očistite polnilnika in akumulatorsko baterijo z suha čopičem ali krpo. Preprečite mehanske poškodbe polnilnika in akumulatorsko baterijo.

Vzdrževanje

- Naprava ne potrebuje vzdrževanja.

Odstranjevanje med odpadke/varstvo okolja

Odstranite akumulator iz naprave in oddajte napravo, akumulator, pribor in embalažo za predelavo na okolju prijazen način.



Električnih naprav ni dovoljeno odlagati med gospodinjske odpadke.



Akumulatorja ne zavržite med gospodinjske odpadke, ne mečite ga v ogenj (nevarnost eksplozije) ali v vodo. Poškodovani akumulatorji lahko škodujejo okolju in vašemu zdravju, če uhajajo strupeni hlapi ali tekočine.

Direktiva 2012/19/EU o odpadnih električni in elektronski opremi: Odsluženo električno opremo je treba zbirati ločeno in jo oddati za predelavo na okoljsko primeren način.

Odvisno od prenosa Direktive v nacionalno pravo so vam na voljo naslednje možnosti:

- **odsluženo opremo lahko oddate na prodajnem mestu:** Distributerji živil s skupno prodajno površino najmanj 800 kvadratnih metrov, ki večkrat letno ali trajno nudijo in naredijo dostopno električno in elektronsko opremo. Distributerji morajo pri dobavi nove električne ali elektronske opreme končnemu uporabniku na mestu dobave ali v njegovi neposredni bližini brezplačno vzeti nazaj odpadno opremo končnega uporabnika, ki je enake vrste kot nova oprema in načeloma

izpolnjuje enake funkcije kot nova oprema, ravno tako morajo na željo končnega uporabnika, ki pri njih ne kupi električne ali elektronske opreme, v maloprodajni trgovini ali v njeni neposredni bližini vzeti nazaj do tri odpadne naprave ene vrste opreme, če te nimajo nobene zunanje mere, daljše od 25 cm.

- **ali na uradnem zbirališču:** Napravo oddajte pri podjetju, ki se ukvarja z recikliranjem. Uporabljene dele iz umetne mase in kovinske dele je mogoče ločiti po vrstah materialov in jih tako oddati za recikliranje. V zvezi s tem povprašajte našo servisno službo.
- **ali pa jo pošljete nazaj proizvajalcu/osebi, ki jo je dala na trg:** Odstranjevanje vaših okvarjenih poslanih naprav izvedemo brezplačno. V zvezi s tem povprašajte našo servisno službo.

To ne velja za pribor in pripomočke za odpadno opremo, če nimajo električnih sestavnih delov.

Odstranite akumulatorje v skladu z lokalnimi predpisi. Okvarjene ali iztrošene akumulatorje je treba v skladu z Direktivo 2006/66/EG reciklirati. Oddajte akumulatorje na zbirnem mestu za odpadne baterije za okoljsko primerno predelavo. V zvezi s tem povprašajte svoje lokalno podjetje za odstranjevanje odpadkov ali našo servisno službo.

Akumulatorje odstranite izpraznjene.

Priporočamo, da pole prelepitate z lepilnim trakom za zaščito pred kratkim stikom.

Akumulatorja ne odpirajte.

Nadomestni deli/Pribor

Nadomestni deli in pribor so na voljo na spletni strani www.grizzlytools.shop

Če imate težave s postopkom naročanja, uporabite obrazec za stik. Če imate dodatna vprašanja, se obrnite na »Service-Center« (glejte stran 137).

Akumulatorska baterija

PAPK 12 A3	80001264
PAPK 12 B3	80001265
PAPK 12 D1	80001270

Polnilnik

PLGK 12 A3, EU	80001395
PLGK 12 A3, UK	80001396
PLGK 12 B2, EU	80001341
PLGK 12 B2, UK	80001342

SI

Grizzly Tools GmbH & Co. KG

Stockstädter Straße 20, 63762 Großostheim, Germany

Pooblašчени serviser:

Tel.: 080 080 917

E-Mail: grizzly@lidl.si

(Birotehnika, Hodošček Renata s.p., Lendavska ULICA 23, 9000 Murska Sobota)

Garancijski list

1. S tem garancijskim listom «Grizzly Tools GmbH & Co. KG, Stockstädter Straße 20, 63762 Großostheim, Germany» jamčimo, da bo izdelek v garancijskem roku ob normalni in pravilni uporabi brezhibno deloval in se zavezujemo, da bomo ob izpolnitvi spodaj navedenih pogojev odpravili morebitne pomanjkljivosti in okvare zaradi napak v materialu ali izdelavi oziroma po svoji presoji izdelek zamenjali ali vrnili kupnino.
2. Garancija je veljavna na ozemlju Republike Slovenije.
3. Garancijski rok za proizvod je 36 mesecev od datuma izročitve blaga. Datum izročitve blaga je razviden iz računa.
4. Kupec je dolžan okvaro javiti pooblaščenemu servisu oziroma se informirati o nadaljnjih postopkih na zgoraj navedeni telefonski številki. Svetujemo vam, da pred tem natančno preberete navodila o sestavi in uporabi izdelka.
5. Kupec je dolžan pooblaščenemu servisu predložiti garancijski list in račun, kot potrdilo in dokazilo o nakupu ter dnevu izročitve blaga.
6. V primeru, da proizvod popravlja nepooblaščen servis ali oseba, kupec ne more uveljavljati zahtevkov iz te garancije.
7. Vzroki za okvaro oziroma nedelovanje izdelka morajo biti lastnosti stvari same in ne vzroki, ki so zunaj proizvajalčeve oziroma prodajalčeve sfere. Kupec ne more uveljavljati zahtevkov iz te garancije, če se ni držal priloženih navodil za sestavo in uporabo izdelka ali če je izdelek kakorkoli spremenjen ali nepravilno vzdrževan.
8. Jamčimo servis in rezervne dele še 3 leta po preteku garancijskega roka.
9. Obrabni deli oz. potrošni material so izvzeti iz garancije.
10. Vsi potrebni podatki za uveljavljanje garancije se nahajajo na dveh ločenih dokumentih (garancijski list, račun).
11. Ta garancija proizvajalca ne izključuje pravic potrošnika, ki izhajajo iz odgovornosti prodajalca za napake na blagu.

Prodajalec:

Lidl Slovenija d.o.o. k.d., Pod lipami 1, SI-1218 Komenda

DE

AT

CH

Original-EG- Konformitätserklärung

Hiermit bestätigen wir, dass

Ladegerät/Akku

Modell: PLGK 12 A3/PAPK 12 A3

IAN 392982_2201

folgenden einschlägigen EU-Richtlinien in ihrer jeweils gültigen Fassung entspricht:

2014/30/EU • 2014/35/EU • 2011/65/EU* & (EU) 2015/863

Um die Übereinstimmung zu gewährleisten, wurden folgende harmonisierte Normen sowie nationale Normen und Bestimmungen angewendet:

**EN 60335-1:2012/A2:2019 • EN 62233:2008
EN 60335-2-29:2004/A11:2018 • EN 62841-1:2015 Anhang K
EN 55014-1:2017/A11:2020 • EN 55014-2:2015
IEC 62133-2:2017 • EN IEC 61000-3-2:2019
EN 61000-3-3:2013/A1:2019 • EN IEC 63000:2018**

Die alleinige Verantwortung für die Ausstellung dieser Konformitätserklärung (22)** trägt der Hersteller:



Grizzly Tools GmbH & Co. KG
Stockstädter Straße 20
63762 Großostheim
GERMANY
15.07.2022

Christian Frank
Dokumentationsbevollmächtigter

* Der oben beschriebene Gegenstand der Erklärung erfüllt die Vorschriften der Richtlinie 2011/65/EU des Europäischen Parlaments und des Rates vom 8. Juni 2011 zur Beschränkung der Verwendung bestimmter gefährlicher Stoffe in Elektro- und Elektronikgeräten.

** Die beiden letzten Ziffern des Jahres, in dem die CE-Kennzeichnung angebracht wurde



Translation of the original EC declaration of conformity

We hereby confirm that the
Charger /Battery
design series PLGK 12 A3/PAPK 12 A3
IAN 392982_2201

conforms with the following applicable relevant version of the EU guidelines:

2014/30/EU • 2014/35/EU • 2011/65/EU* & (EU) 2015/863

In order to guarantee consistency, the following harmonised standards as well as national standards and stipulations have been applied:

EN 60335-1:2012/A2:2019 • EN 62233:2008
EN 60335-2-29:2004/A11:2018 • EN 62841-1:2015 Appendix K
EN 55014-1:2017/A11:2020 • EN 55014-2:2015
IEC 62133-2:2017 • EN IEC 61000-3-2:2019
EN 61000-3-3:2013/A1:2019 • EN IEC 63000:2018

This declaration of conformity (22)** is issued under the sole responsibility of the manufacturer:

CE Grizzly Tools GmbH & Co. KG
Stockstädter Straße 20
63762 Großostheim
GERMANY
15.07.2022

Christian Frank
Documentation Representative

* The object of the declaration described above satisfies the provisions of Directive 2011/65/EU of the European Parliament and the Council of 8 June 2011 on limiting the use of certain harmful substances in electrical and electronic appliances.

** The last two digits of the year in which the CE marking was affixed.



Traduction de la déclaration de conformité CE originale

Nous certifions par la présente que
Chargeur / Batterie
de construction PLGK 12 A3/PAPK 12 A3
IAN 392982_2201

est conforme aux directives UE actuellement en vigueur :

2014/30/EU • 2014/35/EU • 2011/65/EU* & (EU) 2015/863

En vue de garantir la conformité les normes harmonisées ainsi que les normes et décisions nationales suivantes ont été appliquées :

EN 60335-1:2012/A2:2019 • EN 62233:2008
EN 60335-2-29:2004/A11:2018 • EN 62841-1:2015 Appendix K
EN 55014-1:2017/A11:2020 • EN 55014-2:2015
IEC 62133-2:2017 • EN IEC 61000-3-2:2019
EN 61000-3-3:2013/A1:2019 • EN IEC 63000:2018

Le fabricant assume seul la responsabilité d'établir la présente déclaration de conformité (22)**:

CE Grizzly Tools GmbH & Co. KG
Stockstädter Straße 20
63762 Großostheim
GERMANY
15.07.2022

Christian Frank
Chargé de documentation

- * *L'objet de la déclaration décrit ci-dessus est conforme aux dispositions de la directive 2011/65/UE du Parlement Européen et du Conseil du 8 juin 2011 sur la limitation de l'utilisation de certaines substances dangereuses dans les équipements électriques et électroniques.*
- ** *Les deux derniers chiffres de l'année dans laquelle le marquage CE a été fixé.*

(NL)

(BE)

Vertaling van de originele CE-conformiteitsverklaring

Hiermede bevestigen wij dat de
Oplader / Accu
bouwserie PLGK 12 A3/PAPK 12 A3
IAN 392982_2201

is overeenkomstig met de hierna volgende, van toepassing zijnde EU-richtlijnen:

2014/30/EU • 2014/35/EU • 2011/65/EU* & (EU) 2015/863

Om de overeenstemming te waarborgen, werden de hierna volgende, in overeenstemming gebrachte normen en nationale normen en bepalingen toegepast:

EN 60335-1:2012/A2:2019 • EN 62233:2008
EN 60335-2-29:2004/A11:2018 • EN 62841-1:2015 Appendix K
EN 55014-1:2017/A11:2020 • EN 55014-2:2015
IEC 62133-2:2017 • EN IEC 61000-3-2:2019
EN 61000-3-3:2013/A1:2019 • EN IEC 63000:2018

De exclusieve verantwoordelijkheid voor de uitgifte van deze conformiteitsverklaring wordt gedragen door de fabrikant (22)**:

CE Grizzly Tools GmbH & Co. KG
Stockstädter Straße 20
63762 Großostheim
GERMANY
15.07.2022



Christian Frank
Dokumentationsbevollmächtigter

* Het hierboven beschreven voorwerp van de verklaring voldoet aan de voorschriften van de richtlijn 2011/65/EU van het Europese Parlement en van de Raad van 8 juni 2011 inzake beperking van het gebruik van bepaalde gevaarlijke stoffen in elektrische en elektronische apparaten.

** De beide laatste cijfers van het jaar waarin de CE-markering werd aangebracht.



Tłumaczenie oryginalnej deklaracji zgodności WE

Niniejszym oświadczamy, że konstrukcja
ładowarka / Akumulator
serii produkcyjna PLGK 12 A3/PAPK 12 A3
IAN 392982_2201

spełnia wymogi odpowiednich Dyrektyw UE w ich aktualnie obowiązującym brzmieniu:

2014/30/EU • 2014/35/EU • 2011/65/EU* & (EU) 2015/863

W celu zapewnienia zgodności z powyższymi dyrektywami zastosowano następujące normy harmonizujące oraz normy i przepisy krajowe:

EN 60335-1:2012/A2:2019 • EN 62233:2008
EN 60335-2-29:2004/A11:2018 • EN 62841-1:2015 Appendix K
EN 55014-1:2017/A11:2020 • EN 55014-2:2015
IEC 62133-2:2017 • EN IEC 61000-3-2:2019
EN 61000-3-3:2013/A1:2019 • EN IEC 63000:2018

Wyłącznie odpowiedzialność za wystawienie tej deklaracji zgodności ponosi producent (22)**:

CE Grizzly Tools GmbH & Co. KG
Stockstädter Straße 20
63762 Großostheim
GERMANY
15.07.2022

Christian Frank
Osoba upoważniona do sporządzania dokumentacji technicznej

* Wyżej opisany przedmiot deklaracji spełnia wymogi dyrektywy 2011/65/UE Parlamentu Europejskiego i Rady z dnia 8 czerwca 2011 r. w sprawie ograniczenia stosowania niektórych niebezpiecznych substancji w sprzęcie elektrycznym i elektronicznym.

** Dwie ostatnie cyfry roku nadania znaku CE.



Překlad originálního prohlášení o shodě CE

Potvrzujeme tímto, že konstrukce
Nabíječka / Akumulátor
serije PLGK 12 A3/PAPK 12 A3
IAN 392982_2201

odpovídá následujícím příslušným směrnícím EÚ v jejich právě platném znění:

2014/30/EU • 2014/35/EU • 2011/65/EU* & (EU) 2015/863

Aby byl zaručen souhlas, byly použity následující harmonizované normy, národní normy a ustanovení:

EN 60335-1:2012/A2:2019 • EN 62233:2008
EN 60335-2-29:2004/A11:2018 • EN 62841-1:2015 Appendix K
EN 55014-1:2017/A11:2020 • EN 55014-2:2015
IEC 62133-2:2017 • EN IEC 61000-3-2:2019
EN 61000-3-3:2013/A1:2019 • EN IEC 63000:2018

Výhradní odpovědnost za vystavení tohoto prohlášení o shodě nese výrobce (22)**:

CE Grizzly Tools GmbH & Co. KG
Stockstädter Straße 20
63762 Großostheim
GERMANY
15.07.2022

Christian Frank
Osoba zplnomocněná
k sestavení dokumentace

* Výše popsany předmět prohlášení splňuje předpisy směrnice 2011/65/EU Evropského parlamentu a Rady z 8. června 2011 o omezení používání některých nebezpečných látek v elektrických a elektronických zařízeních.

** Obě poslední číslíčky roku, kdy bylo uvedeno označení CE.



Preklad originálneho prehlásenia o zhode CE

Týmto potvrdzujeme, že
Nabíjacia / Batéria
konštrukčnej rady PLGK 12 A3/PAPK 12 A3
IAN 392982_2201

zodpovedá nasledujúcim príslušným smerniciam EÚ v ich práve platnom znení:

2014/30/EU • 2014/35/EU • 2011/65/EU* & (EU) 2015/863

Aby bola zaručená zhoda, boli použité nasledovné harmonizované normy ako i národné normy a predpisy:

EN 60335-1:2012/A2:2019 • EN 62233:2008
EN 60335-2-29:2004/A11:2018 • EN 62841-1:2015 Appendix K
EN 55014-1:2017/A11:2020 • EN 55014-2:2015
IEC 62133-2:2017 • EN IEC 61000-3-2:2019
EN 61000-3-3:2013/A1:2019 • EN IEC 63000:2018

Jediný zodpovedný za vystavenie tohto vyhlásenia o zhode je výrobca (22)**:



Grizzly Tools GmbH & Co. KG
Stockstädter Straße 20
63762 Großostheim
GERMANY
15.07.2022

Christian Frank
Osoba splnomocnená
na zostavenie dokumentácie

* Vyššie popísaný predmet vyhlásenia spĺňa predpisy smernice 2011/65/EU Európskeho parlamentu a Rady z 8. júna 2011 pre obmedzenie používania určitých nebezpečných látok v elektrických a elektronických prístrojoch.

** Obe posledné číslice roka, v ktorom bolo pripojené označenie CE.



Oversættelse af den originale CE-konformitetserklæring

Hermed bekræfter vi, at
**Oplader / Genopladeligt batteri
af serien PLGK 12 A3/PAPK 12 A3**
IAN 392982_2201

opfylder følgende gældende EF-direktiver i deres respektive gyldige version:

2014/30/EU • 2014/35/EU • 2011/65/EU* & (EU) 2015/863

For at sikre overensstemmelsen, blev følgende harmoniserede standarder samt nationale standarder og regler anvendt:

**EN 60335-1:2012/A2:2019 • EN 62233:2008
EN 60335-2-29:2004/A11:2018 • EN 62841-1:2015 Appendix K
EN 55014-1:2017/A11:2020 • EN 55014-2:2015
IEC 62133-2:2017 • EN IEC 61000-3-2:2019
EN 61000-3-3:2013/A1:2019 • EN IEC 63000:2018**

Det er udelukkende producentens ansvar at udarbejde denne overensstemmelseserklæring (22)**:

CE Grizzly Tools GmbH & Co. KG
Stockstädter Straße 20
63762 Großostheim
GERMANY
15.07.2022

Christian Frank
Dokumentationsbefuldmægtiget

* Erklæringens ovennævnte genstand opfylder forskrifterne i Europaparlamentets og Rådets direktiv 2011/65/EU af 8. juni 2011 til begrænsning af anvendelsen af visse farlige stoffer i elektrisk og elektronisk udstyr.

** De sidste to cifre i det år, hvor CE-mærkningen blev anbragt.



Traducción de la Declaración de conformidad CE original

Mediante la presente declaramos que la
Cargador / Batería
de la serie PLGK 12 A3/PAPK 12 A3
IAN 392982_2201

corresponde a las siguientes Directivas de la UE corrientes en su respectiva versión vigente:

2014/30/EU • 2014/35/EU • 2011/65/EU* & (EU) 2015/863

Para garantizar la conformidad, se aplicaron las siguientes normas armonizadas, así como las normas y regulaciones nacionales:

EN 60335-1:2012/A2:2019 • EN 62233:2008
EN 60335-2-29:2004/A11:2018 • EN 62841-1:2015 Appendix K
EN 55014-1:2017/A11:2020 • EN 55014-2:2015
IEC 62133-2:2017 • EN IEC 61000-3-2:2019
EN 61000-3-3:2013/A1:2019 • EN IEC 63000:2018

El fabricante es el único responsable de expedir esta Declaración de Conformidad (22)**:

CE Grizzly Tools GmbH & Co. KG
Stockstädter Straße 20
63762 Großostheim
GERMANY
15.07.2022

Christian Frank
Apuerado de documentación

* El objeto de la declaración arriba descrito cumple con las directrices de la Directiva 2011/65/UE del Parlamento Europeo y del Consejo de 8 de junio de 2011 sobre restricciones a la utilización de determinadas sustancias peligrosas en aparatos eléctricos y electrónicos.

** Las dos últimas cifras del año en el que se colocó el Marcado CE.

IT

MT

Traduzione della dichiarazione di conformità CE originale

Con la presente dichiariamo che
Caricabatterie / Batteria
serie di costruzione PLGK 12 A3/PAPK 12 A3
IAN 392982_2201

corrisponde alle seguenti direttive UE in materia nella rispettiva versione valida:

2014/30/EU • 2014/35/EU • 2011/65/EU* & (EU) 2015/863

Per garantire la conformità sono state applicate le seguenti norme armonizzate e anche le norme e disposizioni nazionali che seguono:

EN 60335-1:2012/A2:2019 • EN 62233:2008
EN 60335-2-29:2004/A11:2018 • EN 62841-1:2015 Appendix K
EN 55014-1:2017/A11:2020 • EN 55014-2:2015
IEC 62133-2:2017 • EN IEC 61000-3-2:2019
EN 61000-3-3:2013/A1:2019 • EN IEC 63000:2018

Il produttore è il solo responsabile della stesura della presente dichiarazione di conformità (22)**:

CE Grizzly Tools GmbH & Co. KG
Stockstädter Straße 20
63762 Großostheim
GERMANY
15.07.2022



Christian Frank
Responsabile documentazione tecnica

* L'oggetto descritto sopra è conforme alle prescrizioni della Direttiva 2011/65/EU del Parlamento Europeo e del Consiglio dell'8 giugno 2011 sulla restrizione dell'uso di determinate sostanze pericolose nelle apparecchiature elettriche ed elettroniche.

** Le ultime due cifre dell'anno nel quale è stato apportato il marchio CE.



Az eredeti CE megfelelőségi nyilatkozat fordítása

Ezennel igazoljuk, hogy a
Töltőkészülék / Akumulátor
gyártási sorozatba tartozó PLGK 12 A3/PAPK 12 A3
IAN 392982_2201

évtől kezdve a következő vonatkozó EU irányelveknek felel meg a mindenkor érvényes megfogalmazásban:

2014/30/EU • 2014/35/EU • 2011/65/EU* & (EU) 2015/863

A meggyezés biztosítása érdekében a következő harmonizált szabványokat, valamint nemzeti szabványokat és rendelkezéseket alkalmaztuk:

EN 60335-1:2012/A2:2019 • EN 62233:2008
EN 60335-2-29:2004/A11:2018 • EN 62841-1:2015 Appendix K
EN 55014-1:2017/A11:2020 • EN 55014-2:2015
IEC 62133-2:2017 • EN IEC 61000-3-2:2019
EN 61000-3-3:2013/A1:2019 • EN IEC 63000:2018

Jelen megfelelőségi nyilatkozat kiállításáért kizárólag a gyártó a felelős (22)**:

CE Grizzly Tools GmbH & Co. KG
Stockstädter Straße 20
63762 Großostheim
GERMANY
15.07.2022

Christian Frank
Dokumentációs megbízott

* A nyilatkozat fent ismertetett tárgya összhangban van az Európai Parlament és a Tanács 2011/65/EU (2011. június 8.) egyes veszélyes anyagok elektromos és elektronikus berendezésekben való alkalmazásának korlátozásáról szóló irányelv előírásaival.

** Az év utolsó két számjegye, amelyben a CE-jelölés felhelyezére került.



Prevod originalne izjave o skladnosti CE

S tem potrjujemo, da
Polnilnik / Akumulator
serije PLGK 12 A3/PAPK 12 A3
IAN 392982_2201

ustreza veljavnim verzijam zadevnih smernic Evropske unije:

2014/30/EU • 2014/35/EU • 2011/65/EU* & (EU) 2015/863

Za zagotavljanje skladnosti so bile navedene sledeče usklajene norme, kot tudi nacionalne norme in določila:

EN 60335-1:2012/A2:2019 • EN 62233:2008
EN 60335-2-29:2004/A11:2018 • EN 62841-1:2015 Appendix K
EN 55014-1:2017/A11:2020 • EN 55014-2:2015
IEC 62133-2:2017 • EN IEC 61000-3-2:2019
EN 61000-3-3:2013/A1:2019 • EN IEC 63000:2018

Za izdajo te izjave o skladnosti je odgovoren izključno proizvajalec (22)**:

CE Grizzly Tools GmbH & Co. KG
Stockstädter Straße 20
63762 Großostheim
GERMANY
15.07.2022

Christian Frank
Pooblaščen oseba za dokumentacijo

* Zgoraj opisani predmet izjave izpolnjuje predpise direktive 2011/65/EU Evropskega parlamenta in Sveta z dne 8. junija 2011 o omejevanju uporabe določenih nevarnih snovi v električni in elektronski opremi.

** Zadnji številki leta, v katerem je bila oznaka CE dodeljena.



GRIZZLY TOOLS GMBH & CO. KG

Stockstädter Straße 20
63762 Großostheim
GERMANY

Stand der Informationen · Last Information Update · Version
des informations · Stand van de informatie · Stan informacii ·
Stav informací · Stav informácií · Tilstand af information ·
Estado de las informaciones · Versione delle informazioni ·
Információk állása · Stanje informacij: 06/2022
Ident.-No.: 72031614062022-8



IAN 392982_2201

8